



ORIGINAL INSTRUCTIONS

For your personal safety, **READ** and **UNDERSTAND** before using.

SAVE THESE INSTRUCTIONS FOR FUTURE REFERENCE.



Original Instructions



GB	Wall Chaser	Safety instructions	2
D	Mauernutfräse	Sicherheitshinweise	16
F	Rainureuse	Instructions de sécurité	28
E	Amoladora De Pared	Instrucciones de seguridad	40
I	Scanalatore Per Muro	Indicazioni per la sicurezza	51
NL	Muurfrees	Veiligheidsvoorschriften	62

SPECIFICATIONS

Model	CG150
Power Input	2500W
Voltage, Frequency	See machine nameplate
No Load RPM	6500/min
Max. Blade Diameter	Ø 150mm
Blade bore size	22.23mm (7/8")
Max Depth of Cut	50mm
Max Channel Width	47mm
Cut to Ceiling	25mm
Cut to Edge	28mm
Dimensions (LxWxH)	365mm x 220mm x 288mm
Weight (Without cable and blade)	7.2kg (15.84 Lbs)

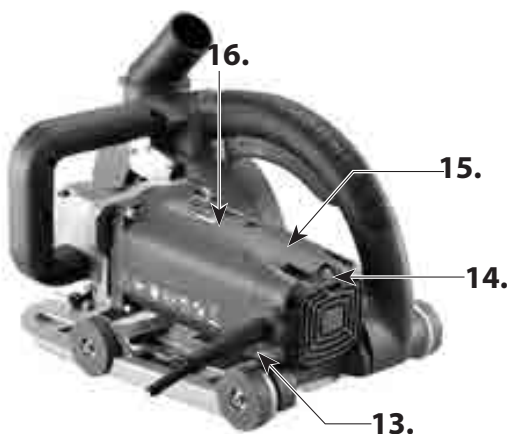
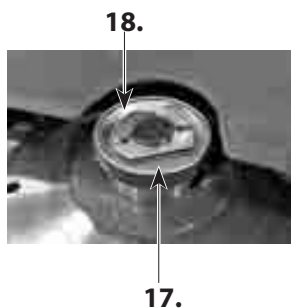
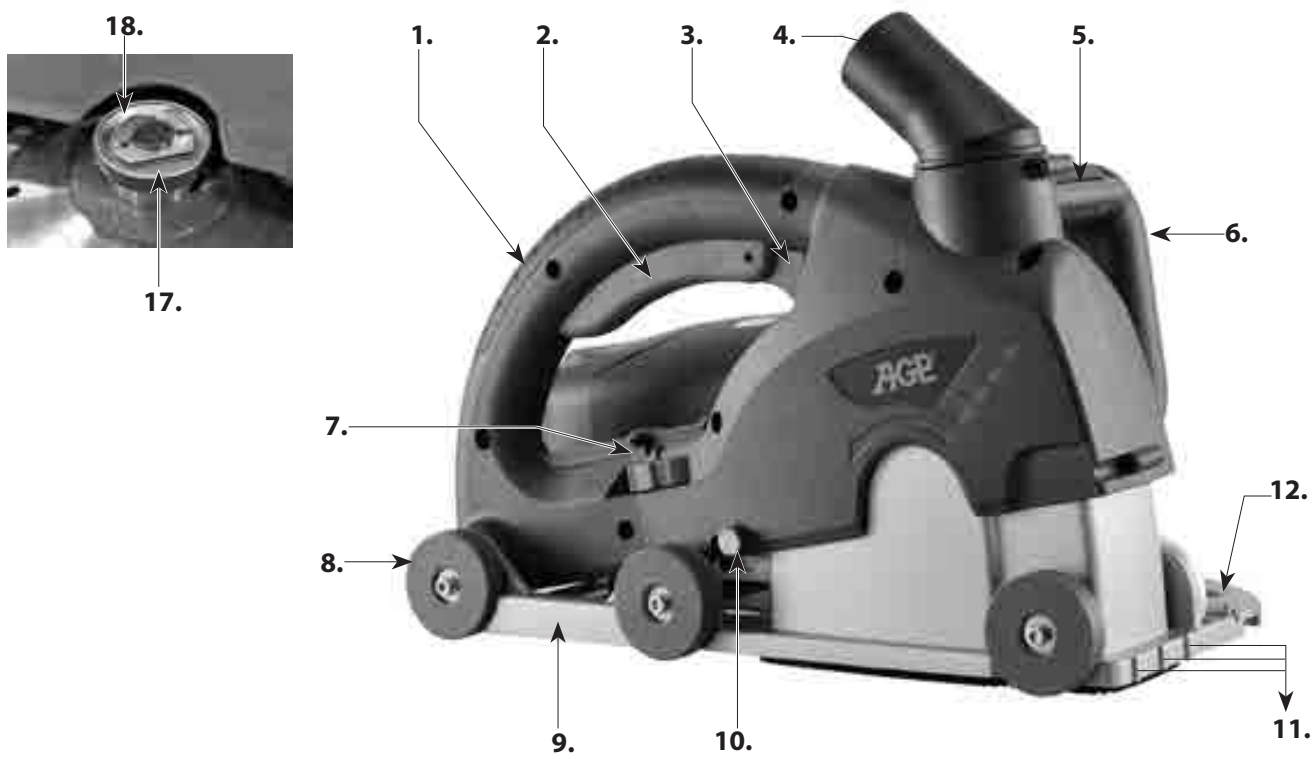

- | | |
|-------------------------|---------------------------|
| 1. Main Handle | 10. Limit Pin |
| 2. Switch Trigger | 11. Sighting Notches |
| 3. Trigger Release | 12. Laser Pointer |
| 4. Dust Port | 13. Power Supply Cord |
| 5. Plunge Release Lever | 14. Load Warning Light |
| 6. Side Handle | 15. Brush Cap |
| 7. Depth Adjuster | 16. Motor |
| 8. Wheel | 17. Tool-Free Arbor Screw |
| 9. Base | 18. Tab |

GENERAL SAFETY INSTRUCTIONS



WARNING! Read all safety warnings and all instructions. Failure to follow the warnings and instructions may result in electric shock, fire and/or serious injury.

Save all warnings and instructions for future reference. The term “power tool” in the warnings refers to your mainsoperated (corded) power tool or battery-operated (cordless) power tool.

1) WORK AREA SAFETY

- a. **Keep work area clean and well lit.** Cluttered or dark areas invite accidents.
- b. **Do not operate power tools in explosive atmospheres, such as in the presence of flammable liquids, gases or dust.** Power tools create sparks which may ignite the dust or fumes.
- c. **Keep children and bystanders away while operating a power tool.** Distractions can cause you to lose control.

2) ELECTRICAL SAFETY

- a. **Power tool plugs must match the outlet. Never modify the plug in any way. Do not use any adapter plugs with earthed (grounded) power tools.**

Unmodified plugs and matching outlets will reduce risk of electric shock.

- b. **Avoid body contact with earthed or grounded surfaces such as pipes, radiators, ranges and refrigerators.** There is an increased risk of electric shock if your body is earthed or grounded.
- c. **Do not expose power tools to rain or wet conditions.** Water entering a power tool will increase the risk of electric shock.
- d. **Do not abuse the cord. Never use the cord for carrying, pulling or unplugging the power tool. Keep cord away from heat, oil, sharp edges or moving parts.** Damaged or entangled cords increase the risk of electric shock.
- e. **When operating a power tool outdoors, use an extension cord suitable for outdoor use.** Use of a cord suitable for outdoor use reduces the risk of electric shock.
- f. **If operating a power tool in a damp location is unavoidable, use an earth leakage circuit breaker.** Use of an earth leakage circuit breaker reduces the risk of electric shock.

3) PERSONAL SAFETY

- a. **a) Stay alert, watch what you are doing and use common sense when operating a power tool. Do not use a power tool while you are tired or under the influence of drugs, alcohol or medication.** A moment of inattention while operating power tools may result in serious personal injury.
- b. **b) Use personal protective equipment. Always wear eye protection.** Protective equipment such as dust mask, non-skid safety shoes, hard hat, or hearing protection used for appropriate conditions will reduce personal injuries.
- c. **Prevent unintentional starting. Ensure the switch is in the off-position before connecting to power source and/or battery pack, picking up or carrying the tool.** Carrying power tools with your finger on the switch or energising power tools that have the switch on invites accidents.
- d. **Remove any adjusting key or wrench before turning the power tool on.** A wrench or a key left

attached to a rotating part of the power tool may result in personal injury.

- e. **Do not overreach. Keep proper footing and balance at all times.** This enables better control of the power tool in unexpected situations.
- f. **Dress properly. Do not wear loose clothing or jewelry. Keep your hair, clothing and gloves away from moving parts.** Loose clothes, jewelry or long hair can be caught in moving parts.
- g. **If devices are provided for the connection of dust extraction and collection facilities, ensure these are connected and properly used.** Use of dust collection can reduce dust-related hazards.

4) POWER TOOL USE AND CARE

- a. **Do not force the power tool. Use the correct power tool for your application.** The correct power tool will do the job better and safer at the rate for which it was designed.
- b. **Do not use the power tool if the switch does not turn it on and off.** Any power tool that cannot be controlled with the switch is dangerous and must be repaired.
- c. **Disconnect the plug from the power source and/or the battery pack from the power tool before making any adjustments, changing accessories, or storing power tools.** Such preventive safety measures reduce the risk of starting the power tool accidentally.
- d. **Store idle power tools out of the reach of children and do not allow persons unfamiliar with the power tool or these instructions to operate the power tool.** Power tools are dangerous in the hands of untrained users.
- e. **Maintain power tools. Check for misalignment or binding of moving parts, breakage of parts and any other condition that may affect the power tool's operation. If damaged, have the power tool repaired before use.** Many accidents are caused by poorly maintained power tools.
- f. **Keep cutting tools sharp and clean.** Properly maintained cutting tools with sharp cutting edges are less likely to bind and are easier to control.
- g. **Use the power tool, accessories and tool bits etc., in accordance with these instructions, taking into account the working conditions and the work to be performed.** Use of the power tool for operations different from those intended could result in a hazardous situation.

5) SERVICE

Have your power tool serviced by a qualified repair person using only identical replacement parts. This will ensure that the safety of the power tool is maintained.

Symbols used in this manual

V.....volts

A.....amperes

Hz.....hertz

W.....watt

~.....alternating current

n_0no load speed

min^{-1}revolutions or reciprocation per minute



.....warning of general danger



...class II tool



.....read these instructions



.....always wear eye protection



.....always wear a dust mask.



.....always wear hearing protection

—GB—



.....wear safety-approved hard hat



.....Keep hands clear – pinching hazard.



DANGER! Keep hands away from cutting area and the blade.



rotating parts - entanglement hazard. Keep hands, loose clothing and long hair away from moving parts



do not dispose of electric tools, accessories and packaging together with household waste material

SPECIFIC SAFETY RULES

1. **Keep hands away from cutting area and blade at all times! Keep your second hand on an auxiliary handle.** If both hands are holding the saw, they cannot be cut by the blade.
2. **Do not reach underneath the work.**
3. **Hold tool by insulated gripping surfaces when performing an operation where the cutting tools may contact hidden wiring or its own cord.** Contact with a “live” wire will make exposed metal parts of the tool “live” and shock the operator.
4. **Always use blades with correct size and shape arbor holes.** Blades that do not match the mounting hardware of the saw will run eccentrically, causing loss of control.
5. **Never use damaged or incorrect arbor flanges or bolts.** The arbor flanges and bolt were specially designed for your saw, for best performance and safety of operation.
6. **Maintain a firm grip on the saw and position your body and arm in a way that allows you to resist KICKBACK forces.** KICKBACK forces can be controlled by the operator, if proper precautions are taken.
7. **Do not use a dull or damaged blade.**
8. **Use only recommended blades,** rated at the machine’s maximum rated RPM or higher with correct arbor hole.
9. **Tighten blade retaining bolt** and all clamps before operating.
10. **Check the inside surfaces** of the arbor flanges as well as the sides of the blade for freedom from any foreign matter.
11. **Check the blade** for cracks or other damage before operation. Replace cracked or damaged blade immediately. Carry out a test run without load for at least 30 seconds before use.
12. **Never start the tool** with the workpiece against the blade.
13. **Allow the motor to achieve full speed** before cutting.
14. **Important: After completing the cut,** release power switch and wait for coasting blade to stop completely before putting the saw down
15. **Never operate** the tool in an area with flammable solids, liquids, or gases. Sparks from the commutator/ carbon brushes could cause a fire or explosion.
16. **There are certain applications for which this tool was designed.** The manufacturer strongly

recommends that this tool NOT be modified and/or used for any application other than for which it was designed. If you have any questions relative to its application DO NOT use the tool until you have written the manufacturer and have been advised.

- 17. Only use the machine for dry cutting in stone, concrete or masonry.**
- 18. Use the auxiliary handles supplied with the tool.** Loss of control can cause personal injury.
- 19. Use a residual current device (PRCD) (not included) to protect from current surges.**
- 20. Keep power supply cord clear from the working range of the machine.** Always lead the cable away behind you.
- 21. Immediately switch off the machine if unusual vibrations or if other malfunctions occur.** Check the machine in order to find out the cause.
- 22. Only use and store diamond blades according to the Manufacturer's instructions.**
- 23. Pay attention to the dimensions of the blades.** The diameter of the center bore must engage the arbor without play. If not use any necessary reduction pieces or adapters (supplied with the blade) to ensure a proper fit.
- 24. Take care to avoid hidden electric lines, gas and water pipes.** Check your working area, e.g. with a metal detector before commencing work.
- 25. The dust that arises when working with this tool can be harmful to health.** Use a dust absorption system and wear a suitable dust protection mask and remove deposited dust with a vacuum cleaner.

ELECTRICAL CONNECTION

The network voltage must conform to the voltage indicated on the tool name plate. Under no circumstances should the tool be used when the power supply cable is damaged. A damaged cable must be replaced immediately by an authorized Customer Service Center. Do not try to repair the damaged cable yourself. The use of damaged power cables can lead to an electric shock.

INTRODUCTION

This saw is designed exclusively for the creation of masonry grooves (parallel double cuts in concrete, masonry and stone) for the purpose of placing water, electric or gas conduits. The machine is designed to use a pair of parallel diamond blades (not included) . This machine should not be used for cutting other materials. The machine should not be converted or modified, e.g. for any other form of use, other than as specified in these operating instructions. The user shall be liable for damages and accidents due to incorrect use.

UNPACKING

Carefully remove the tool and all loose items from the container. Retain all packing materials until after you have inspected and satisfactorily operated the machine.

NOTE: An appropriate dry diamond blades (not included) must be mounted to the machine before operating.

CARTON CONTENTS

1. Wall Chaser Machine
2. 2 Blade Spacers Set: 15mm, 10mm, 6mm (x2), 4mm
3. 5 Blade Spacers Set: 3.1mm (x5)

INSTALLING THE DIAMOND BLADES AND ADJUSTING THE GROOVE WIDTH

INSTALLING THE BLADES:

1. Unplug the machine and push the limit pin to release the base and allow it swing down and out of the way.
2. Place the inner blade in position directly on the arbor making sure the direction of rotation arrow of the blade and the arrow on the machine are in the same direction.
3. Place as many spacers as necessary to achieve the desired groove width. They are in sizes 15, 10, 6 (x2) and 4mm. There is also a set of 5 spacers of thickness 3.1mm for mounting 5 blades.
4. Place the outer blade in position.
5. Place all of the remaining spacers from the 2 blade spacer set on top of the outer blade (so that the arbor may be tightened).
6. Place the tool-free arbor screw in position.
7. If you are mounting 5 blades, start with the first blade directly on the arbor, then one 3.1mm spacer and alternate blade and spacer until all are in place. Then add enough spacers to fill the arbor and add the arbor screw.
8. Flip up the tab on the arbor screw and screw it in tightly. It may be helpful to wear gloves and grab the blade to immobilize it while tightening the arbor screw. Once tight, flip the tab back down.
9. When closing the base, ensure that the spring is properly positioned in its socket in the base, then press the limit pin to allow the base to close.

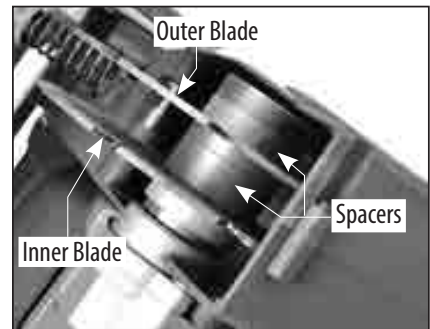

NOTE: Use blades that have an arbor bore which can fit, and that are rated for the machine's maximum rated speed or higher.

REMOVING THE BLADE

Removal is the opposite of installing the blade.

TO ADJUST THE DEPTH OF CUT

Turn the depth adjuster wheel to the desired depth of cut. Note that the actual depth of cut will decrease slightly as the diamond blades wear.

CAUTION: For deep cuts in hard materials, it is recommended to pre-cut about 20mm before performing the final full depth cut. This will be faster, more efficient and less stressful to the motor.

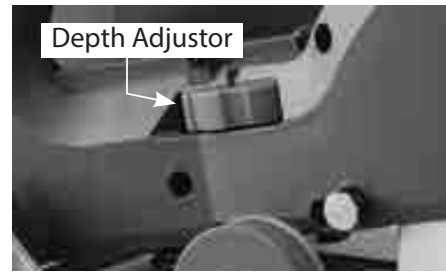

VACUUM DUST COLLECTION

There is a vacuum port provided on the blade cover to collect dust when operating. Always make use of it. Simply attach the vacuum cleaner hose to the vacuum port.



STARTING AND STOPPING TOOL

To switch on:

This machine has a lock-off type switch. First press the trigger release, then squeeze the trigger switch to switch on. For safety reasons, the switch is not possible to lock on.

To switch off:

Release the trigger switch to stop the machine. After the machine has been switched off, the blade will still rotate for a time, take care that parts of your body do not come into contact with the blade while it is still rotating !

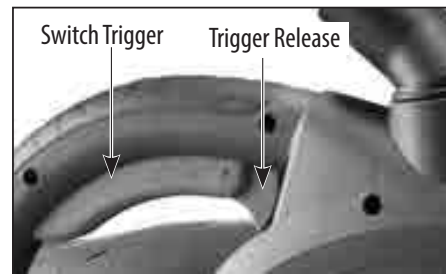

LOAD WARNING, OVERLOAD PROTECTION AND OVERHEAT PROTECTION

Load Warning Light:

Whenever the unit is plugged in, the light will be lit solid green.

When the load on the motor is in the maximum range, the light will flash red.

When the motor is overloaded or overheated, the light will be lit solid red.

Load Warning Function:

When maximum load is exceeded, the load warning function will operate, causing the motor to pulsate. When this happens, the operator should decrease the force on the tool, and it will return to normal operation automatically. If the load is not decreased, the motor will shut



down and the load warning light will be lit solid red. In this case, the motor must be restarted by turning the switch OFF and then back ON.

Overheat Thermal Protection:

If the temperature of the motor gets too high, the thermal protection will shut the motor down and the load warning light will be lit solid red. The motor must be restarted by turning the switch OFF and then back ON. When this happens, do not immediately put a load on the motor after restarting. Always run the machine at no load for a few minutes to return to a normal operating temperature before continuing.

CAUTION: The motor will be damaged if it is repeatedly overloaded or overheated. Always cool the motor by running at no load for a few minutes whenever it stops from either overheat or overload.

HOW TO USE THE TOOL

Effective control of this powerful saw requires two-handed operation for maximum protection. Hold the saw firmly WITH BOTH HANDS to prevent loss of control which could cause personal injury.

SIGHTING NOTCHES

The sighting notches at the front of the machine show the operator the line of cut. The innermost notch indicates the line of the inner blade. Use the inner notch as a reference point as it will not change with different channel width settings. The outermost notch shows the line of the outer blade at widest setting. The central notch shows the outer line of a 26.5mm channel width.

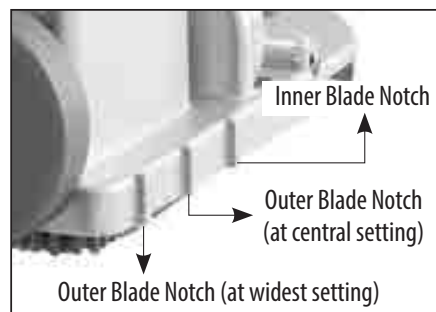

LASER POINTER

The laser pointer will point exactly 50mm inside of the line of the inner blade. Therefore, mark a point on the wall or floor 50mm to the right of the intended cutting line and keep the laser pointed at this mark while cutting.



NOTE: The first time the laser is used, remove the small plastic insulator so that its battery can make contact.

OPTIONAL GUIDE RAIL

The optional guide rail helps keep the cutting line perfectly straight. The machine has slots built into the base which engage with the guide rail. To mount the guide rail on the wall, wedge the ends of the guide rail supports to the floor and ceiling and tighten the thumb screws. The cutting line will be 32.5mm from the edge of the guide rail.

OPERATION

1. Adjust the groove width as desired.
2. Adjust the depth of cut.
3. Mark the intended cutting line.
4. Place the machine in position on the workpiece.
5. While it is still raised and the blades are not yet in contact with the workpiece, squeeze the trigger and allow the machine to reach full speed.
6. Holding firmly with both hands, squeeze the plunge release lever and slowly lower the blades into the cut, continuing until the depth stop is reached. Start at the top of the wall and pull the machine downwards. Take care that the base remains firmly on the workpiece.

CAUTION: Take care not to cut in a curved line. This will likely shatter the diamond blades causing a severe hazard.

7. When the cut is finished, raise the machine to the top of its stroke and allow the coasting blade to come to a full stop before setting down.

Do not force the cut. Let the saw do the cutting at the rate of speed permitted by the type of cut and workpiece.

SHARPENING DULL DIAMOND BLADES

If a lot of sparks are seen while cutting, this is a sign that the blade is becoming dull. To create better diamond exposure (sharpen), make several cuts in a special sharpening stone for diamond blades or alternately use calcareous sandstone.

MAINTENANCE

Every 50 hours of operation blow compressed air through the motor while running at no load to clean out accumulated dust. (If operating in especially dusty conditions, perform this operation more often.)

KEEP TOOL CLEAN

All plastic parts should be cleaned with a soft damp cloth. NEVER use solvents to clean plastic parts. They could possibly dissolve or otherwise damage the material. Wear safety glasses while using compressed air.

THE CARBON BRUSHES

The carbon brushes are a normal wearing part and must be replaced when they reach their wear limit. To replace: Unplug the machine, remove the 2 socket head limit screws, press the limit pin to open the base, and

remove the screw to release each brush cap.

Pull back on the carbon brush springs to release the tension. Unscrew the screw holding the carbon brush lead. Then pull out the brush.

Repeat for the other side. To reassemble reverse the procedure.

NOTE: To reinstall the same brushes, first make sure the brushes go back in the way they came out. Otherwise a break-in period will occur that will reduce motor performance and increase brush wear.

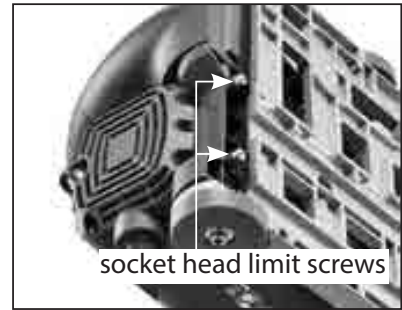

If the replacement of the power supply cord is necessary, this has to be done by the manufacturer or their agent in order to avoid a safety hazard.

WARNING: All repairs must be entrusted to an authorized service center. Incorrectly performed repairs could lead to injury or death.

EXPLODED VIEW

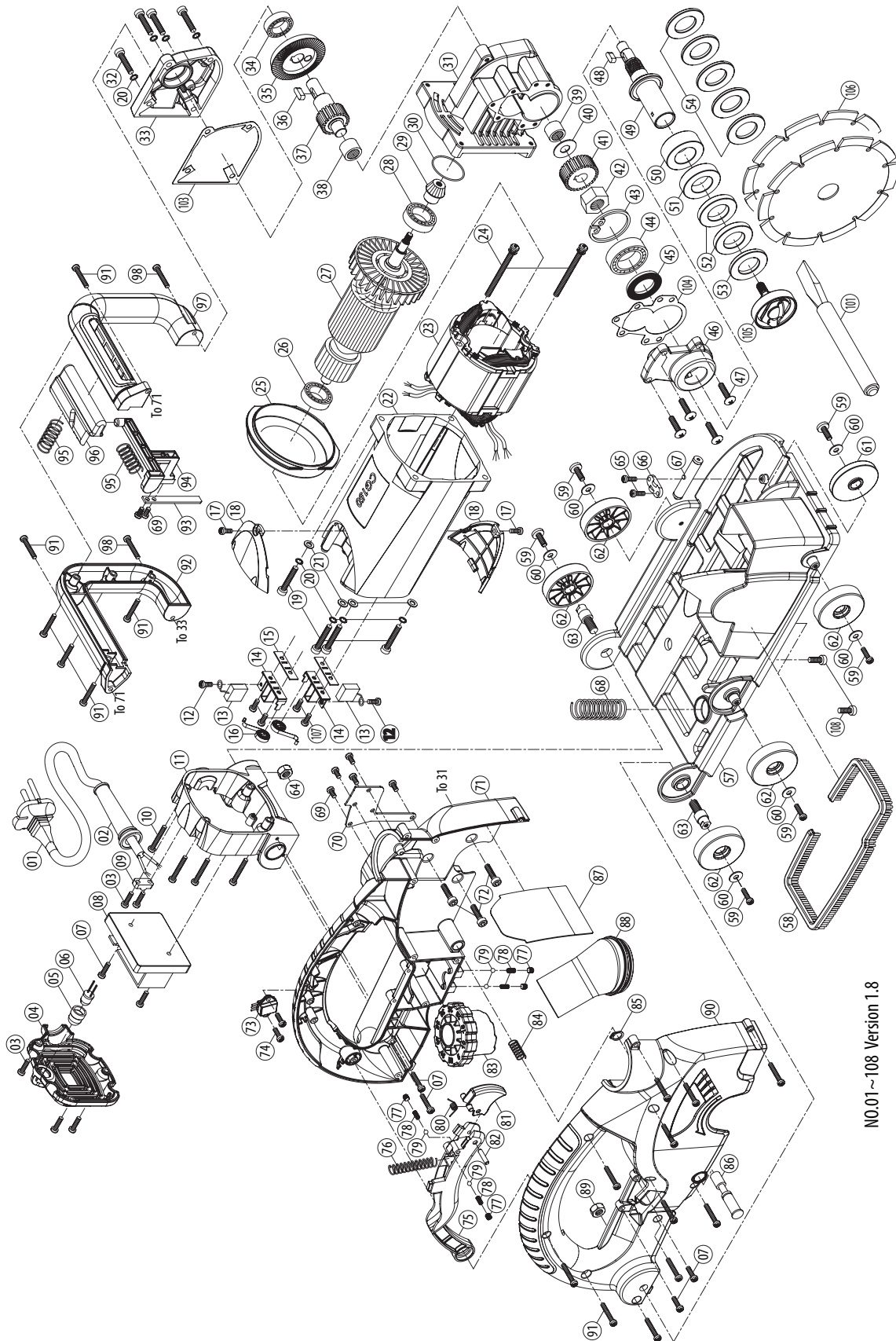

NO.01~108 Version 1.8

PARTS LIST

NO.	Parts Name	Q'TY	NO.	Parts Name	Q'TY
1	POWER SUPPLY CABLE	1	55~56	N/A	-
2	CORD ARMOR	1	57	BASE ASSEMBLY	1
3	PANHEAD TAPPING SCREW M4x14	5	58	BRUSH	1
4	BUTT PLATE	1	59	TRUSS HEAD MACHINE SCREW M5x12	6
5	LAMP COVER	1	60	FLAT WASHER Ø6.5xØ16x1	6
6	LED OVERLOAD LAMP 110V & 220V	1	61	GUIDING ROLLER	1
7	PANHEAD TAPPING SCREW M4x16	6	62	GUIDING ROLLER	5
8	ELECTRONICS UNIT 110V/220V	1	63	ROLLER AXLE	2
9	CABLE CLIP	1	64	HEX NUT M8	1
10	PANHEAD TAPPING SCREW M4x30	4	65	PANHEAD MACHINE SCREW M4x12	2
11	MOTOR END CASTING	1	66	CABLE CLIP	1
12	PANHEAD MACHINE SCREW M4x6	2	67	LASER POINTER UNIT	1
13	CARBON BRUSH 7x17x19 110V/220V	2	68	SPRING Ø2.5xØ15xØ20x17Tx100L	1
14	CARBON BRUSH HOLDER 7x17	2	69	PANHEAD TAPPING SCREW M4x8	7
15	INSULATION PLATE 10x38x1	2	70	PLATE	1
16	BRUSH SPRING 0.4x4x3T	2	71	INNER COVER	1
17	PANHEAD TAPPING SCREW M4x10	6	72	SOCKET CAP SCREW M5x16	3
18	BRUSH CAP	2	73	SWITCH	1
19	SOCKET CAP SCREW M5x30	4	74	PANHEAD TAPPING SCREW M4x12	2
20	SPRING WASHER M5	8	75	TRIGGER	1
21	FLAT WASHER Ø6xØ10x1	4	76	SPRING Ø1xØ8xØ10x15Tx55L	1
22	MOTOR HOUSING	1	77	SOCKET SET SCREW M5x5	4
23	STATOR 110V/220V-94x54x55	1	78	SPRING Ø0.6xØ2.7xØ3.9x5Tx8.5L	4
24	PANHEAD TAPPING SCREW M5x70	2	79	CHECK BALL Ø4	4
25	FAN BAFFLE	1	80	TORSION SPRING	1
26	BALL BEARING 6200	1	81	LOCK RELEASE BUTTON	1
27	ARMATURE 110V/220V-94x54x55	1	82	ROLL PIN Ø4x18	1
28	BALL BEARING 6201	1	83	DEPTH ADJUSTER	1
29	BEVEL PINION GEAR M1.5x11T	1	84	SPRING Ø1xØ5xØ7x15Tx30L	1
30	O-RING Ø32x1.5	1	85	EXTERNAL CIRCLIP S10	1
31	GEAR HOUSING	1	86	LIMIT PIN	1
32	SOCKET CAP SCREW M5x25	4	87	GEAR COVER PLATE	1
33	GEARCASE COVER	1	88	DUST COLLECTOR BASE	1
34	BALL BEARING 6001	1	89	NYLOCK NUT M8	1
35	BEVEL GEAR M1.5x37T	1	90	OUTER COVER	1
36	PARALLEL KEY 5x5x15	1	91	PANHEAD TAPPING SCREW M4x25	17
37	INPUT SHAFT M1.25x21T	1	92	FRONT HANDLE HALF	1
38	NEEDLE BEARING HK 1212	1	93	PLUNGE LOCK FINGER	1
39	NEEDLE BEARING TA 1010	1	94	PLUNGE LOCK CARRIER	1
40	THRUST RING 1024	1	95	SPRING Ø1.0xØ8.5xØ10.5x9Tx35L	2
41	OUTPUT GEAR M1.25x27T	1	96	PLUNGE RELEASE LEVER	1
42	NYLOCK NUT M16	1	97	FRONT HANDLE HALF-F	1
43	INTERNAL CIRCLIP R-40	1	98	PANHEAD MACHINE SCREW M4x25	2
44	BALL BEARING 6203	1	99~100	N/A	-
45	FELT OILER Ø24xØ35x4	1	101	CHISEL	1
46	GEAR PLATE	1	102	N/A	-
47	TRUSS HEAD MACHINE SCREW M5x20	4	103	GASKET	1
48	PARALLEL KEY 5x5x12	1	104	GASKET	1
49	SPINDLE 109.2MM	1	105	ARBOR SCREW - TOOL FREE	1
50	SPACER 15MM	1	106	SAW BLADE Ø150 x H10 x T2.6 x Ø22.23	2
51	SPACER 10MM	1	107	PANHEAD TAPPING SCREW M4x12	4
52	SPACER 6MM	2	108	SOCKET CAP SCREW M4x10xP0.7	2
53	SPACER 4MM	1		SAW BLADE Ø150 x H10 x T2.6 x Ø22.23	2
54	SPACER Ø22.2-3.1MM	5			

WIRING

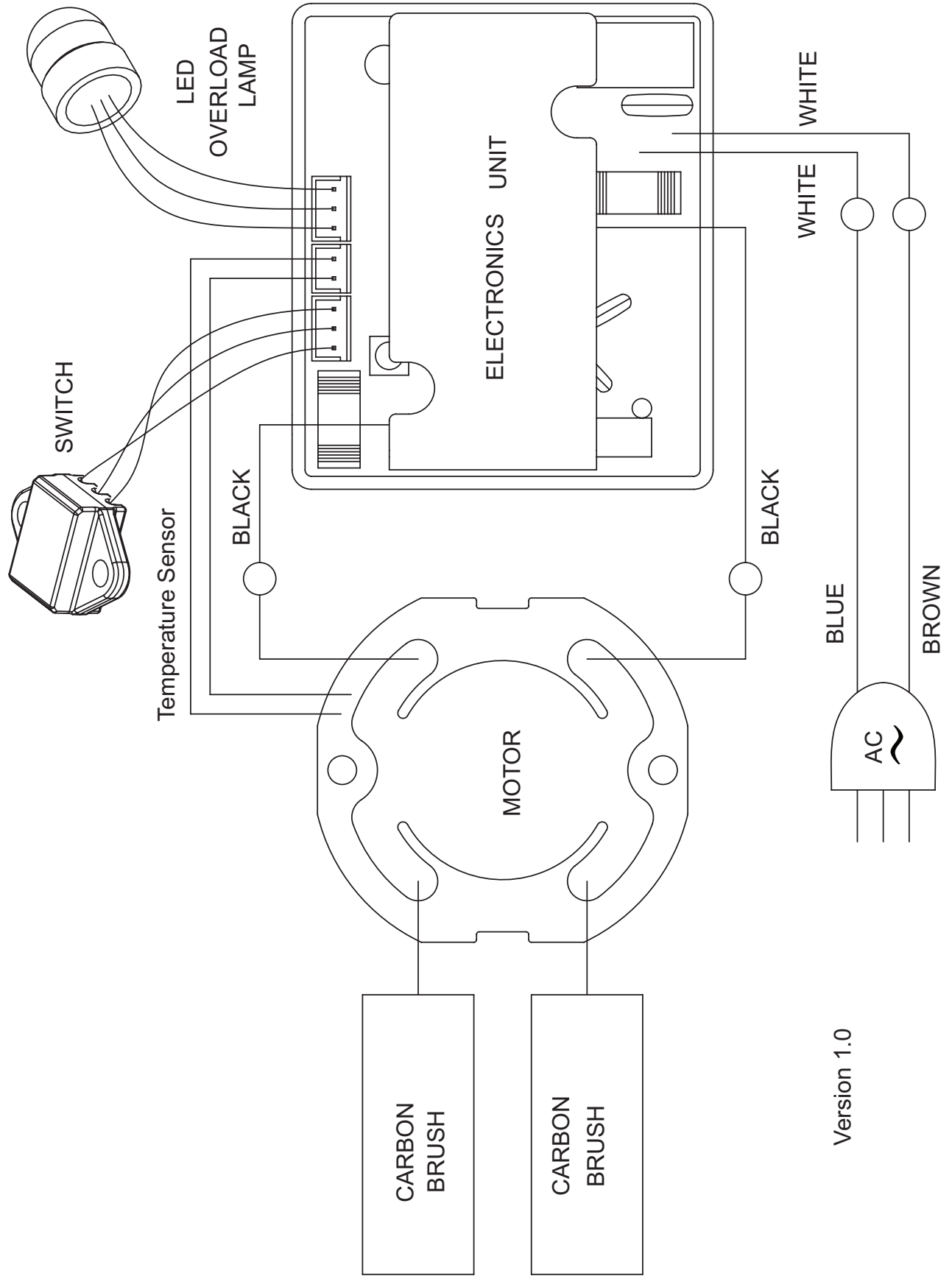

Version 1.0

Noise/vibration information

Measured in accordance with EN 60745-2-3

Model no. : CG150

Noise level: L_{pA} : 95.0 dB(A) L_{wA} : 106.0 dB(A) $K = 3$ dB(A)

Vibration level: $a_h = 5.0$ m/s² $K = 1.5$ m/s²

The vibration emission level has been measured in accordance with a standardised test given in EN 60745; it may be used to compare one tool with another and as a preliminary assessment of exposure to vibration when using the tool for the applications mentioned

- using the tool for different applications, or with different or poorly maintained accessories, may significantly increase the exposure level
- the times when the tool is switched off or when it is running but not actually doing the job, may significantly reduce the exposure level

! protect yourself against the effects of vibration by maintaining the tool and its accessories, keeping your hands warm, and organizing your work patterns

CE Declaration of Conformity

•We declare under our sole responsibility that this product is in conformity with the following standards or standardized documents: EN 60745, EN 61000, EN 55014 in accordance with the regulations 2014/30/EU, 2006/42/EC, 2011/65/EU

•Technical file at: LEE YEONG INDUSTRIAL CO., LTD., NO.2, KEJIA RD., DOULIU CITY, YUNLIN COUNTY 64057, TAIWAN

You-Chun, Liu
Operation & Engineering

You chun Liu

Chih-Hao, Lai
Approval Manager

chih hao lai

LEE YEONG INDUSTRIAL CO., LTD.,
NO.2, KEJIA RD., DOULIU CITY, YUNLIN COUNTY 64057, TAIWAN 07.09.2017

LEE YEONG INDUSTRIAL CO., LTD.

NO.2, KEJIA RD., DOULIU CITY,
YUNLIN COUNTY 64057, TAIWAN

TEL: 886-5-5518689 (REP)

Fax: 886-5-5518635

TECHNISCHE DATEN

Leistungsaufnahme	2500 W
Spannung, Frequenz	Siehe Typenschild
Leerlaufdrehzahl	6500/min
Max. Trennscheibendurchmesser	Ø 150mm
Scheibenbohrungsgröße	22,23 mm (7/8")
Max Schnitttiefe	50 mm
Max. Schnittbreite	47 mm
Schnitt zu Decke	25 mm
Schnitt zu Kante	28 mm
Kabellänge	5 m
Abmessungen	365mm x 220mm x 288mm
Gewicht (Ohne Kabel und Scheibe)	7,2 kg (15,84 Lbs)

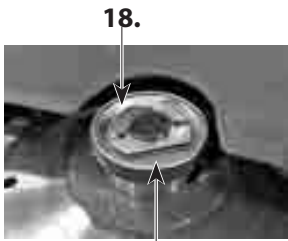
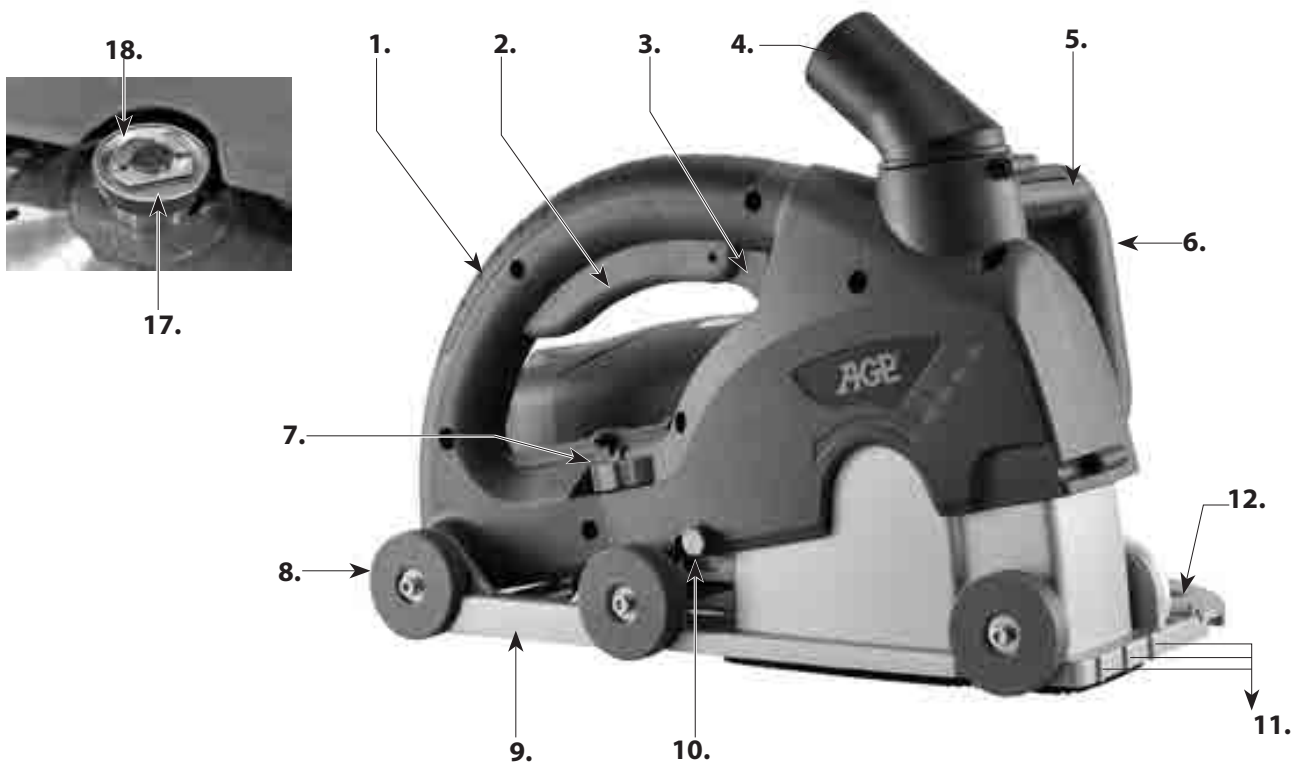

17.

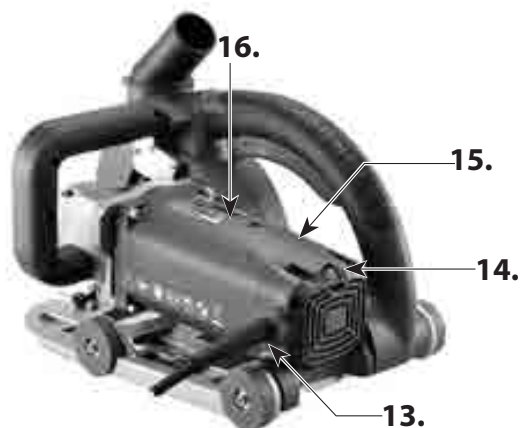

- | | |
|------------------------------|---------------------------------|
| 1. Hauptgriff | 11. Sichtkerben |
| 2. Druckschalter | 12. Laserpointer |
| 3. Druckschalterentriegelung | 13. Netzkabel |
| 4. Absauganschluß | 14. Überlast-Warnleuchte |
| 5. Absenkerriegelungshebel | 15. Kohlebürstenabdeckung |
| 6. Seitengriff | 16. Motor |
| 7. Tiefeneinstellung | 17. Werkzeuglose
Dornschaube |
| 8. Rad | 18. Lasche |
| 9. Sockel | |
| 10. Anschlagstift | |

ALLGEMEINE SICHERHEITSHINWEISE



WARNUNG! Lesen Sie Sicherheitswarnungen und alle Anweisungen. Eine Nichtbeachtung der Warnungen und der Anweisungen kann zu elektrischen Schlägen, Feuer und/oder schweren Verletzungen führen.

Heben Sie alle Warnungen und Anweisungen für zukünftige Verwendung auf. Der Begriff „Elektrowerkzeug“ in den Warnungen bezieht sich auf ein mit Netzstrom betriebenes (kabelgebundenes) Elektrowerkzeug oder ein batteriebetriebenes (schnurloses) Elektrowerkzeug.

1) SICHERHEIT DES ARBEITSBEREICHS

- a. **Halten Sie den Arbeitsbereich aufgeräumt und gut ausgeleuchtet.** Unordentliche oder dunkle Arbeitsbereiche führen zu Unfällen.
- b. **Betreiben Sie keine Elektrowerkzeuge in explosionsgefährdeten Bereichen wie z. B. in der Nähe von entflammaren Flüssigkeiten, Gasen oder Staub.** Elektrowerkzeuge können Funken erzeugen, die Staub oder Dämpfe entzünden können.
- c. **Halten Sie Kinder und umstehende Personen fern, während Sie ein Elektrowerkzeug benutzen.** Ablenkungen können dazu führen, dass Sie die Kontrolle verlieren.

2) ELEKTRISCHE SICHERHEIT

- a. **Die Stecker von Elektrowerkzeugen müssen zu den Steckdosen passen. Modifizieren Sie niemals den Netzstecker in irgendeiner Weise. Benutzen Sie keine Adapter Stecker mit geerdeten Elektrowerkzeugen.** Nicht modifizierte Stecker und passende Steckdosen verringern die Gefahr eines elektrischen Schlages.
- b. **Vermeiden Sie Körperkontakt mit geerdeten Oberflächen wie Rohren, Heizkörpern, Herden und Kühlschränken.** Es besteht ein erhöhtes Risiko für einen elektrischen Schlag, wenn Ihr Körper geerdet ist.
- c. **Setzen Sie Elektrowerkzeuge nie Regen oder Nässe aus.** Das Eindringen von Wasser in ein Elektrowerkzeug erhöht das Risiko eines elektrischen Schlages.
- d. **Missbrauchen Sie das Netzkabel nicht. Benutzen Sie das Kabel niemals zum Tragen oder Ziehen des Elektrowerkzeugs oder zum Ziehen seines Steckers aus der Steckdose. Halten Sie das Netzkabel von Hitze, Öl, scharfen Kanten oder bewegliche Teilen fern.** Beschädigte oder verwickelte Kabel erhöhen das Risiko eines elektrischen Schlages.
- e. **Benutzen Sie beim Betrieb eines Elektrowerkzeugs im Freien ein Verlängerungskabel, das für die Verwendung im Außenbereich geeignet ist.** Ein für den Einsatz im Außenbereich geeignetes Netzkabel verringert das Risiko eines elektrischen Schlages.
- f. **Wenn die Benutzung des Elektrowerkzeuges in einer feuchten Umgebung unvermeidlich ist, verwenden Sie einen Fehlerstrom-Schutzschalter.** Die Verwendung eines Fehlerstrom-Schutzschalters reduziert die Gefahr eines elektrischen Schlages.

3) PERSÖNLICHE SICHERHEIT

1. **Bleiben Sie stets aufmerksam, achten Sie darauf, was Sie tun und benutzen Sie gesunden Menschenverstand beim Betrieb eines Elektrowerkzeugs. Verwenden Sie kein Elektrowerkzeug, wenn Sie müde sind oder unter dem Einfluss von Drogen, Alkohol oder Medikamenten stehen.** Ein

kleiner Moment der Unachtsamkeit kann beim Betrieb eines Elektrowerkzeugs zu schweren Verletzungen führen.

- 2. Tragen Sie persönliche Schutzausrüstung. Tragen Sie stets Augenschutz.** Durch Verwendung von für die jeweiligen Arbeiten geeigneter Schutzausrüstung wie Staubschutzmasken, rutschfeste Sicherheitsschuhe, Schutzhelme oder Gehörschutz verringert das Verletzungsrisiko.
- 3. Verhindern Sie eine unbeabsichtigte Inbetriebnahme. Stellen Sie sicher, dass sich der Schalter in der Aus-Position befindet, bevor Sie das Werkzeug an das Stromnetz anschließen, den Akku einlegen oder es aufnehmen oder tragen.** Elektrowerkzeuge mit dem Finger auf dem Schalter zu tragen oder Elektrowerkzeuge, deren Schalter auf Ein-Position steht, mit Strom zu versorgen kann zu Unfällen führen.
- 4. Entfernen Sie jeden Einstellschlüssel oder Schraubenschlüssel, bevor Sie das Elektrowerkzeug einschalten.** Ein an einem rotierenden Teil des Elektrowerkzeugs vergessener Schraubenschlüssel oder andere Schlüssel kann zu Verletzungen führen.
- 5. Überlehnen Sie sich nicht. Achten Sie stets auf korrekten Halt und Balance.** Dies ermöglicht eine bessere Kontrolle des Elektrowerkzeugs in unerwarteten Situationen.
- 6. Tragen Sie angebrachte Kleidung. Tragen Sie keine lockeren Kleidungsstücke oder Schmuck. Halten Sie Ihr Haar, Ihre Kleidung und Handschuhe von beweglichen Teilen fern.** Lockere Kleidung, Schmuck oder langes Haar können sich in beweglichen Teilen verfangen.
- 7. Wenn Einrichtungen für den Anschluss von Geräten zur Staubabsaugung vorhanden sind, stellen, dass diese Geräte angeschlossen und richtig verwendet werden.** Die Verwendung einer Staubabsaugung kann die mit Staub verbundenen Gefahren reduzieren.

4) VERWENDUNG UND PFLEGE VON ELEKTROWERKZEUGEN

- 1. Forcieren Sie das Elektrowerkzeug nicht. Benutzen Sie das richtige Elektrowerkzeug für Ihre Anwendung.** Mit dem richtigen Elektrowerkzeug wird die Arbeit, für die es konzipiert wurde, besser, sicherer und mit der richtigen Geschwindigkeit durchgeführt.
- 2. Verwenden Sie das Elektrowerkzeug nicht, wenn es nicht mit dem Schalter ein- und ausgeschaltet werden kann.** Ein Werkzeug, das nicht mit dem Schalter gesteuert werden kann, ist gefährlich und muss repariert werden.
- 3. Ziehen Sie den Netzstecker aus der Steckdose oder entnehmen Sie den Akku, bevor Sie irgendwelche Einstellungen vornehmen, Zubehörteile wechseln oder das Elektrowerkzeug lagern.** Solche vorbeugenden Sicherheitsmaßnahmen verringern die Gefahr einer unbeabsichtigten Inbetriebnahme des Elektrowerkzeugs.
- 4. Bewahren Sie unbenutzte Elektrowerkzeuge außerhalb der Reichweite von Kindern auf und lassen Sie nicht zu, dass Personen, die mit dem Elektrowerkzeug und diesen Anweisungen nicht vertraut sind, das Elektrowerkzeug benutzen.** Elektrowerkzeuge sind in den Händen ungeübter Bediener gefährlich.
- 5. Warten Sie Elektrowerkzeuge. Überprüfen Sie bewegliche Teile auf Fehlausrichtung oder Klemmen, inspizieren Sie alle Teile hinsichtlich Bruch oder anderer Fehler, die den Betrieb des Elektrowerkzeugs beeinflussen können. Wenn Beschädigungen auftreten, lassen Sie das Elektrowerkzeug vor erneuter Benutzung reparieren.** Viele Unfälle werden durch schlecht gewartete Elektrowerkzeuge verursacht.
- 6. Halten Sie Schneidwerkzeuge scharf und sauber.** Ordnungsgemäß gewartete Schneidwerkzeuge

mit scharfen Schneidkanten verkleben sich mit geringerer Wahrscheinlichkeit und sind leichter zu kontrollieren.

- 7. Verwenden Sie das Elektrowerkzeug, sein Zubehör und Werkzeugaufsätze usw. nur in Übereinstimmung mit diesen Anweisungen und unter Berücksichtigung der Arbeitsbedingungen und der durchgeführten Arbeiten.** Die nicht-zweckmäßige Verwendung des Elektrowerkzeugs kann zu einer gefährlichen Situation führen.

5) SERVICE

Lassen Sie Ihr Elektrowerkzeug nur von qualifiziertem Personal und mit Originalersatzteilen warten. Auf diese Weise wird die Sicherheit des Elektrowerkzeugs gewährleistet.

In dieser Betriebsanleitung verwendete Symbole

V.....Volt

A.....Ampere

Hz.....Hertz

W.....Watt

~.....Wechselstrom

n₀.....Leerlaufdrehzahl

min⁻¹.....Umdrehungen oder Zyklenzahl pro Minute



.....Warnung vor allgemeiner Gefahr



.....Schutzklasse II



.....Diese Betriebsanleitung lesen



.....Stets Augenschutz tragen



.....Stets eine Atemschutzmaske tragen



.....Stets Gehörschutz tragen



..... Schutzhelm tragen



..... Hände fernhalten – Quetschgefahr.



GEFAHR! Halten Sie Ihre Hände von Schnittbereich und Trennscheibe fern.



Rotierende Teile – Gefahr des Verfangens. Halten Sie Hände, lose Kleidung und lange Haare von beweglichen Teilen fern.



Elektrowerkzeuge, Zubehör und Verpackung dürfen nicht mit dem Hausmüll entsorgt werden.

SPEZIFISCHE SICHERHEITSVORSCHRIFTEN

- 1. Halten Sie Ihre Hände stets von Schnittbereich und Trennscheibe fern! Halten Sie mit Ihrer zweiten Hand stets den Zusatzhandgriff.** Wenn beide Hände die Fräse halten, können Sie nicht von der Scheibe geschnitten werden.
- 2. Greifen Sie nicht in den Arbeitsbereich.**
- 3. Halten Sie die Maschine an den isolierten Griffflächen, wenn Sie Arbeiten ausführen, bei denen das Schneidwerkzeug verborgene Stromleitungen oder das eigene Netzkabel treffen kann.** Durch Kontakt mit einem stromführenden Kabel können Metallteile des Werkzeugs unter Strom gesetzt werden,

und der Bediener kann einen elektrischen Schlag erleiden.

4. **Verwenden Sie stets Trennscheiben mit der richtigen Größe und der richtigen Form von Dornbohrungen.** Trennscheiben, die nicht mit den Befestigungselementen der Fräse übereinstimmen, laufen außermittig, was zu Verlust der Kontrolle über das Werkzeug führt.
5. **Verwenden Sie niemals beschädigte oder falsche Dornflansche und -schrauben.** Die Dornflansche und -schrauben wurden speziell für diese Fräse konzipiert, um höchste Leistung und Sicherheit beim Betrieb zu gewährleisten.
6. **Halten Sie die Fräse stets richtig fest und positionieren Sie Ihren Körper und Ihren Arm in einer Weise, die es Ihnen ermöglicht, RÜCKSCHLAG-Kräften widerstehen.** RÜCKSCHLAG-Kräfte können vom Bediener kontrolliert werden, wenn die entsprechenden Vorsichtsmaßnahmen getroffen werden.
7. **Verwenden Sie keine stumpfe oder beschädigte Scheibe.**
8. **Verwenden Sie ausschließlich die empfohlenen Trennscheiben,** die für die maximale Drehzahl der Maschine oder höher geeignet sind und über die richtige Dornbohrung verfügen.
9. **Ziehen Sie die Trennscheiben-Halteschraube** und alle Klemmen vor dem Betrieb fest.
10. **Überprüfen Sie die Innenflächen** der Dornflansche sowie die Seiten der Trennscheibe nach Fremdkörpern.
11. **Prüfen Sie die Trennscheibe** auf Risse und andere Beschädigungen, bevor die Maschine in Betrieb genommen wird. Ersetzen Sie gerissene oder beschädigte Trennscheiben sofort. Führen Sie einen Testlauf ohne Last für mindestens 30 Sekunden durch, bevor Sie das Gerät benutzen.
12. **Starten Sie das Werkzeug nie,** wenn die Trennscheibe das Werkstück berührt.
13. **Der Motor muss erst die volle Drehzahl erreichen,** bevor Sie schneiden können.
14. **Wichtig: Lassen Sie nach dem Schnitt den** Schalter los, und warten Sie, bis die Scheibe komplett stoppt, bevor Sie die Fräse absetzen.
15. **Betreiben Sie das Werkzeug niemals** in einem Bereich, in dem sich brennbare Feststoffe, Flüssigkeiten oder Gase befinden. Funken vom Kommutator/von den Kohlebürsten könnten ein Feuer oder eine Explosion verursachen.
16. **Dieses Werkzeug wurde für bestimmte Anwendungen konzipiert.** Der Hersteller empfiehlt dringend, dass dieses Werkzeug NICHT modifiziert und/oder für andere Anwendungen als die, für die es konzipiert wurde, verwendet wird. Wenn Sie Fragen in Bezug auf seine Anwendung haben, verwenden Sie das Werkzeug NICHT, bevor Sie dem Hersteller geschrieben haben und beraten worden sind.
17. **Verwenden die Maschine nur zum Trockenschneiden in Stein, Beton oder Mauerwerk.**
18. **Verwenden Sie den mit dem Werkzeug gelieferten Zusatzhandgriff.** Der Verlust der Kontrolle über die Maschine kann zu Verletzungen führen.
19. **Verwenden Sie eine Fehlerstrom-Schutzeinrichtung (PRCD) (nicht im Lieferumfang enthalten) als Schutz vor Überspannungen.**
20. **Halten Sie das Netzkabel vom Arbeitsbereich der Maschine fern.** Führen Sie das Kabel stets hinter sich.
21. **Schalten Sie die Maschine sofort aus, wenn ungewöhnliche Vibrationen oder andere Störungen auftreten.** Inspizieren Sie die Maschine, um die Ursache zu finden.
22. **Verwenden und lagern Sie nur die vom Hersteller empfohlenen Diamanttrennscheiben.**
23. **Beachten Sie die Abmessungen der Trennscheiben.** Die Mittelbohrung muss exakt und ohne Spiel auf den Dorn passen. Wenn dies nicht der Fall ist, verwenden Sie die erforderlichen Reduzierstücke oder Adapter (mit der Trennscheibe geliefert), um einen korrekten Sitz zu gewährleisten.
24. **Achten Sie darauf, versteckte Strom, Gas- und Wasserleitungen zu vermeiden.** Überprüfen Sie Ihren Arbeitsbereich z. B. mit einem Metalldetektor vor Beginn der Arbeiten.

25. Der Staub, der bei der Arbeit mit diesem Werkzeug entsteht, kann gesundheitsschädlich sein.

Verwenden Sie ein Staubabsaugsystem, tragen Sie eine geeignete Staubschutzmaske und entfernen Sie abgelagerten Staub mit einem Staubsauger.

ELEKTROANSCHLUSS

Die Netzspannung muss mit der Spannungsangabe auf dem Typenschild des Werkzeugs übereinstimmen. Das Werkzeug darf unter keinen Umständen verwendet werden, wenn das Netzkabel beschädigt ist. Ein beschädigtes Kabel muss sofort durch ein autorisiertes Service Center ersetzt werden. Versuchen Sie nicht, das beschädigte Kabel selbst zu reparieren. Die Verwendung von beschädigten Kabeln kann zu einem elektrischen Schlag führen.

EINLEITUNG

Diese Fräse ist ausschließlich zum Fräsen von Nuten in Mauern (parallele Doppelschnitte in Beton, Mauerwerk und Stein) zum Verlegen von Wasser-, Strom- oder Gasleitungen konzipiert. Die Maschine ist für die Verwendung eines Paares paralleler Diamanttrennscheiben (nicht im Lieferumfang enthalten) konzipiert. Diese Maschine sollte nicht zum Schneiden von anderen Materialien eingesetzt werden. Diese Maschine darf nicht umgebaut oder modifiziert werden wie z. B. für eine andere Form der Nutzung als in dieser Betriebsanleitung angegeben. Der Nutzer haftet für Schäden und Unfälle durch unsachgemäße Verwendung.

AUSPACKEN

Nehmen Sie das Werkzeug und alle losen Teile vorsichtig aus der Verpackung. Bewahren Sie alles Verpackungsmaterial auf, bis Sie die Maschine überprüft und ihre Funktion zu Ihrer Zufriedenheit getestet haben.

HINWEIS: Vor dem Betrieb müssen geeignete Trockenschnitt-Diamanttrennscheiben (nicht im Lieferumfang) an die Maschine montiert werden.

KARTONINHALT

1. Mauernutfräse
2. Trennscheiben-Distanzstückset (für 2 Scheiben): 15mm, 10mm, 6mm (x2), 4mm
3. Trennscheiben-Distanzstückset (für 5 Scheiben): 3,1 mm (x5)

MONTAGE DER DIAMANTTRENNSCHEIBEN UND EINSTELLEN DER NUTBREITE

ANBAU DER TRENNSCHEIBEN:

1. Trennen Sie das Gerät von der Stromversorgung und drücken Sie den Anschlagstift, um die Basis zu entriegeln und nach unten zur Seite zu schwenken.
2. Platzieren Sie die innere Trennscheibe direkt auf dem Dorn und stellen Sie sicher, dass der

Drehrichtungspfeil auf der Scheibe und der Pfeil auf der Maschine in die gleiche Richtung zeigen.

3. Setzen Sie so viele Distanzstücke wie erforderlich ein, um die gewünschte Nutbreite zu erreichen. Sie haben die Größen 15, 10, 6 (x 2) und 4 mm. Es steht auch ein Set von 5 Distanzstücken mit einer Stärke von 3,1 mm für die Montage von 6 Trennscheiben zur Verfügung.
4. Bringen Sie die äußere Trennscheibe an.
5. Platzieren Sie die übrigen Distanzstücke Sets für zwei Scheiben auf der äußeren Trennscheibe (so dass der Dorn festgezogen werden kann).
6. Bringen Sie die werkzeuglose Dornschaube in Position.
7. Wenn Sie 5 Trennscheiben montieren möchten, beginnen Sie mit der ersten Scheibe direkt auf dem Dorn, bringen Sie dann ein 3,1-mm-Distanzstück darauf an, und bringen Sie dann abwechselnd jeweils ein Distanzstück und eine Scheibe an, bis alle angebracht sind. Setzen Sie dann genügend Distanzstücke auf, bis der Dorn voll ist, und bringen Sie dann die Dornschaube an.
8. Klappen Sie die Lasche an der Dornschaube nach oben und schrauben Sie diese fest. Beim Festdrehen der Dornschaube kann es hilfreich sein, Handschuhe zu tragen und die Trennscheibe festzuhalten, damit sich diese nicht bewegt. Klappen Sie nach dem Festdrehen der Dornschaube die Lasche wieder nach unten.
9. Stellen Sie beim Schließen der Basis sicher, dass die Feder richtig in ihrer Buchse positioniert ist, und drücken Sie dann den Anschlagstift, um die Basis zu schließen.

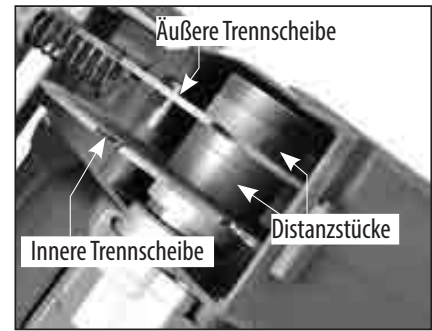
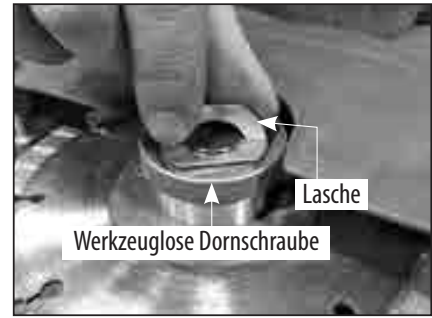

HINWEIS: Verwenden Sie nur Trennscheiben mit einer passenden Dornbohrung und die für die maximale Nenndrehzahl der Maschine oder höher ausgelegt sind.

ABBAU DER TRENNSCHEIBE

Der Abbau erfolgt in umgekehrter Reihenfolge des Anbaus.

EINSTELLUNG DER SCHNITTtiefe

Drehen Sie das Rad zur Tiefeneinstellung bis zur gewünschten Tiefe. Beachten Sie, dass die tatsächliche Schnitttiefe leicht geringer sein wird, da die Diamanttrennscheiben verschleifen.

ACHTUNG: Für tiefe Einschnitte in harte Materialien wird empfohlen, bereits vor der Durchführung des endgültigen Schnitts in voller Tiefe, ca. 20 mm vorzuschneiden. Dies ist schneller, effizienter und weniger belastend für den Motor.

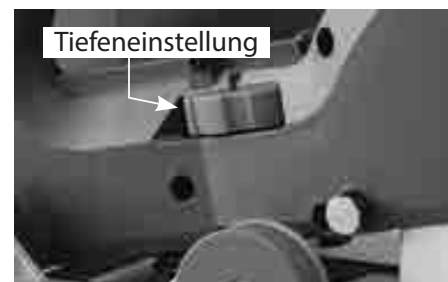

STAUBABSAUGUNG

Es befindet sich ein Staubsaugeranschluss an der Trennscheibenabdeckung. Machen Sie immer davon Gebrauch. Schließen Sie einfach den Staubsaugerschlauch an den Anschluss an.

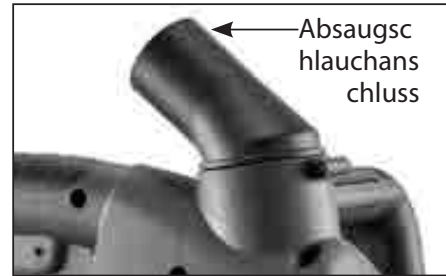

STARTEN UND STOPPEN DES WERKZEUGS

Einschalten:

Diese Maschine hat eine Schalterarretierung. Drücken Sie erst die Druckschalterentriegelung, und drücken Sie dann den Druckschalter zum Einschalten. Aus Sicherheitsgründen kann der Schalter nicht in der Stellung „Ein“ arretiert werden.

Ausschalten:

Lassen Sie den Druckschalter los, um die Maschine zu stoppen. Nachdem die Maschine ausgeschaltet wurde, wird die Scheibe sich noch einige Zeit zu drehen. Achten Sie darauf, dass keine Teile ihres Körpers in Kontakt mit der Scheibe kommen, während sie sich noch dreht!

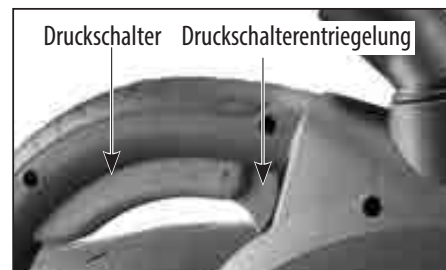

ÜBERLASTWARUNG, ÜBERLAST- UND ÜBERHITZUNGSSCHUTZ

Überlast-Warnleuchte

Wenn das Gerät an die Stromversorgung angeschlossen ist, leuchtet die LED-Leuchte grün. Wenn der Motor seine maximale Belastung erreicht, blinkt die Leuchte rot. Wenn der Motor überlastet oder überhitzt ist, leuchtet die Leuchte dauerhaft rot.



Überlast-Warnfunktion:

Wenn maximale Last überschritten wird, wird die Warnfunktion aktiviert, wodurch der Motor zu pulsieren beginnt. Wenn dies der Fall ist, sollte der Bediener die Kraft auf das Werkzeug verringern, und es schaltet wieder in die normale Betriebsfunktion zurück. Wenn die Last nicht verringert wird, wird der Motor abgeschaltet und die Warnleuchte leuchtet durchgehend rot. In diesem Fall muss der Motor neu gestartet werden, indem der Schalter zunächst AUS und danach wieder EIN gestellt wird.

Überhitzungsschutz:

Wenn die Temperatur des Motors zu hoch wird, schaltet der Überhitzungsschutz den Motor ab und die Überlast-Warnleuchte leuchtet dauerhaft rot. In diesem Fall muss der Motor neu gestartet werden, indem der Schalter zunächst AUS und danach wieder EIN gestellt wird. Sollte dies vorkommen, versuchen Sie nicht, den Motor sofort nach dem Neustart zu belasten. Lassen Sie die Maschine immer ohne Last für einige Minuten laufen, bis sie wieder die normale Betriebstemperatur erreicht hat, bevor Sie mit der Arbeit fortfahren.

ACHTUNG: Der Motor wird beschädigt, wenn er wiederholt überlastet oder überhitzt wird. Lassen Sie stets den Motor ohne Last für einige Minuten laufen, nachdem er wegen Überhitzung oder Überlastung abgeschaltet wurde.

DIE VERWENDUNG DES WERKZEUGS

Diese leistungsstarke Fräse erfordert eine Zweihandbedienung für maximale Sicherheit und Kontrolle. Halten Sie die Fräse MIT BEIDEN HÄNDEN gut fest, um zu verhindern, die Kontrolle zu verlieren, was Verletzungen verursachen könnte.

SICHTKERBEN

Die Sichtkerben an der Vorderseite der Maschine zeigen dem Bediener die Schnittlinie an. Die innerste Kerbe zeigt die Linie der inneren Trennscheibe an.

Benutzen Sie die innere Kerbe als Bezugspunkt, da sie sich nicht mit unterschiedlichen Nutbreiten ändert. Die äußerste Kerbe zeigt die Linie der äußeren Trennscheibe bei breitester Einstellung an. Die zentrale Kerbe zeigt die äußere Linie einer 26,5-mm-Nutbreite an.

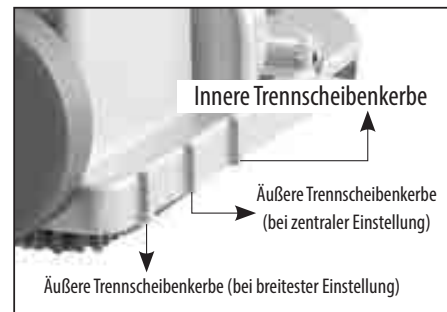

LASERPOINTER

Der Laserpointer zeigt genau 50 mm neben der Linie der inneren Trennscheibe nach innen hin an. Bringen Sie daher eine Markierung an der Wand oder auf dem Fußboden 50 mm rechts von der beabsichtigten Schnittlinie an und folgen Sie dieser Markierung mit dem Laser beim Fräsen.

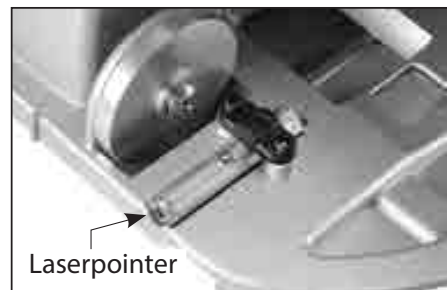

HINWEIS: Wenn der Laser zum ersten Mal verwendet wird, entfernen Sie den kleinen Kunststoff-Isolationsstreifen, so dass die Batterie Kontakt bekommt.

OPTIONALE FÜHRUNGSSCHIENE

Die optionale Führungsschiene hilft, die Schnittlinie perfekt gerade zu halten. Die Maschine verfügt über Schlitze in der Basis, in die die Führungsschiene eingesteckt werden kann. Zur Befestigung der Führungsschiene an der Wand, verkeilen Sie die Enden der Führungsschiene auf den Boden und an der Decke und ziehen Sie die Flügelschrauben fest. Die Schnittlinie liegt 32,5 mm neben der Kante der Führungsschiene.

BEDIENUNG

1. Stellen Sie die gewünschte Nutbreite ein.
2. Stellen Sie die Schnitttiefe ein.
3. Markieren Sie die beabsichtigte Schnittlinie.
4. Bringen Sie die Maschine über dem Werkstück in Position.
5. Während Sie die Maschine immer noch hochhalten und die Trennscheiben noch nicht in Kontakt mit dem Werkstück sind, drücken Sie den Druckschalter und lassen Sie die Maschine ihre volle Drehzahl erreichen.
6. Halten Sie das Werkzeug mit beiden Händen fest, drücken Sie den Absenkenriegelungshebel und senken Sie die Trennscheiben langsam in den Schnitt, bis der Anschlag erreicht wird. Beginne Sie oben an der Wand und ziehen Sie die Maschine nach unten. Achten Sie darauf, dass die Basis fest auf dem Werkstück bleibt.

ACHTUNG: Achten Sie darauf, dass Sie nicht keine gekrümmte Linie schneiden. Dies würde dazu führen, dass die Diamanttrennscheiben splintern, was zu einer erhebliche Gefahr führen würde.

7. Wenn der Schnitt beendet ist, heben Sie die Maschine bis zu ihrer oberen Endstellung und warten Sie, bis die Scheibe zu einem vollständigen Stopp gekommen ist, bevor Sie die Maschine absetzen.

Forcieren Sie den Schnitt nicht. Lassen Sie die Fräse mit der Geschwindigkeit arbeiten, die die Art des Schnitts und des Werkstücks erfordert.

SCHÄRFEN STUMPFER DIAMANTTRENNSCHEIBEN

Wenn es beim Schneiden viele Funken zu sehen sind, ist das ein Zeichen dafür, dass die Trennscheibe stumpf wird. Führen Sie für eine bessere Freisetzung der Diamanten (schärfen) mehrere Schnitte in einem speziellen Schleifstein für Diamanttrennscheiben oder alternativ in Kalksandstein aus

WARTUNG

Blasen Sie alle 50 Betriebsstunden Druckluft durch den Motor, während er im Leerlauf läuft, um ihn von angesammeltem Staub zu reinigen. (Wenn Sie unter besonders staubigen Bedingungen arbeiten, führen Sie dies häufiger durch.)

DIE REINIGUNG DES WERKZEUGS

Alle Kunststoffteile sollten mit einem weichen, feuchten Tuch gereinigt werden. Verwenden Sie NIEMALS Lösungsmittel zur Reinigung der Kunststoffteile. Sie könnten das Material auflösen oder auf andere Weise beschädigen. Tragen Sie bei der Arbeit mit Druckluft eine Schutzbrille.

DIE KOHLEBÜRSTEN

Die Kohlebürsten sind normale Verschleißteile und müssen ersetzt werden, wenn sie verschlissen sind. Zum Ersetzen: Trennen Sie die Maschine von der Stromversorgung, entfernen Sie die beiden Innensechskant-Anschlagschrauben und drücken Sie den Anschlagstift, um die Basis zu öffnen. Lösen Sie dann die Schraube, um die Kohlebürstenabdeckungen abzunehmen.

Ziehen Sie die Kohlebürstenfedern zurück, um die Spannung zu nehmen. Drehen Sie die Schraube heraus, die den Kohlebürsten-Anschlussdraht hält. Ziehen Sie dann die Bürste ab.

Wiederholen Sie dies an der anderen Seite. Zum Wiedereinbau gehen Sie in umgekehrter Reihenfolge vor.

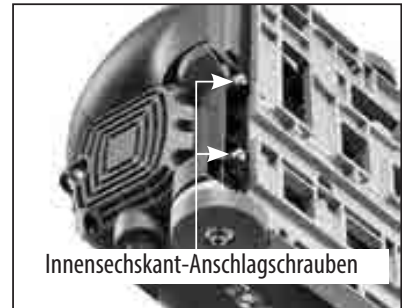

HINWEIS: Wenn Sie die gleichen Bürsten wieder einbauen, stellen Sie zunächst sicher, dass die Bürsten an derselben Stelle wieder eingebaut werden. Ansonsten kommt es zu einer Einlaufzeit, die die Motorleistung reduziert und den Bürstenverschleiß erhöht.

Wenn der Austausch des Netzkabels erforderlich ist, hat dies durch den Hersteller oder dessen Vertreter zu erfolgen, um ein Sicherheitsrisiko zu vermeiden.

WARNUNG: Alle Reparaturen müssen von einem autorisierten Service-Center ausgeführt werden. Inkorrekt durchgeführte Reparaturen können zu Verletzungen oder zum Tod führen.

Noise/vibration information

Measured in accordance with EN 60745-2-3

Model no. : CG150

Noise level: L_{pA} : 95,0 dB(A) L_{wA} : 106,0 dB(A) $K = 3$ dB(A)

Vibration level: $a_h = 5,0$ m/s² $K = 1,5$ m/s²

The vibration emission level has been measured in accordance with a standardised test given in EN 60745; it may be used to compare one tool with another and as a preliminary assessment of exposure to vibration when using the tool for the applications mentioned

- using the tool for different applications, or with different or poorly maintained accessories, may significantly increase the exposure level

- the times when the tool is switched off or when it is running but not actually doing the job, may significantly reduce the exposure level

! protect yourself against the effects of vibration by maintaining the tool and its accessories, keeping your hands warm, and organizing your work patterns

CE Declaration of Conformity

•We declare under our sole responsibility that this product is in conformity with the following standards or standardized documents: EN 60745, EN 61000, EN 55014 in accordance with the regulations 2014/30/EU, 2006/42/EC, 2011/65/EU

•Technical file at: LEE YEONG INDUSTRIAL CO., LTD., NO.2, KEJIA RD., DOULIU CITY, YUNLIN COUNTY 64057, TAIWAN

You-Chun, Liu
Operation & Engineering

You chun Liu

Chih-Hao, Lai
Approval Manager

chih hao lai

LEE YEONG INDUSTRIAL CO., LTD.,
NO.2, KEJIA RD., DOULIU CITY, YUNLIN COUNTY 64057, TAIWAN 07.04.2014

LEE YEONG INDUSTRIAL CO., LTD.

NO.2, KEJIA RD., DOULIU CITY,
YUNLIN COUNTY 64057, TAIWAN

TEL: 886-5-5518689 (REP)

Fax: 886-5-5518635

CARACTÉRISTIQUES TECHNIQUES

Tension d'entrée	2500W
Tension, fréquence	Voir plaque signalétique de la machine
Pas de RPM de chargement	6500/min
Diamètre max. de la lame	Ø 150mm
Taille de l'alésage de lame	22,23 mm (7/8")
Profondeur maximale de coupe	47mm
Largeur maximale de canal	50mm
Coupe au plafond	25mm
Coupe au bord	28mm
Longueur de câble	5m
Dimensions	365mm x 220mm x 288mm
Poids (sans câble ni lame)	7,2 kg (15,84 Lbs)

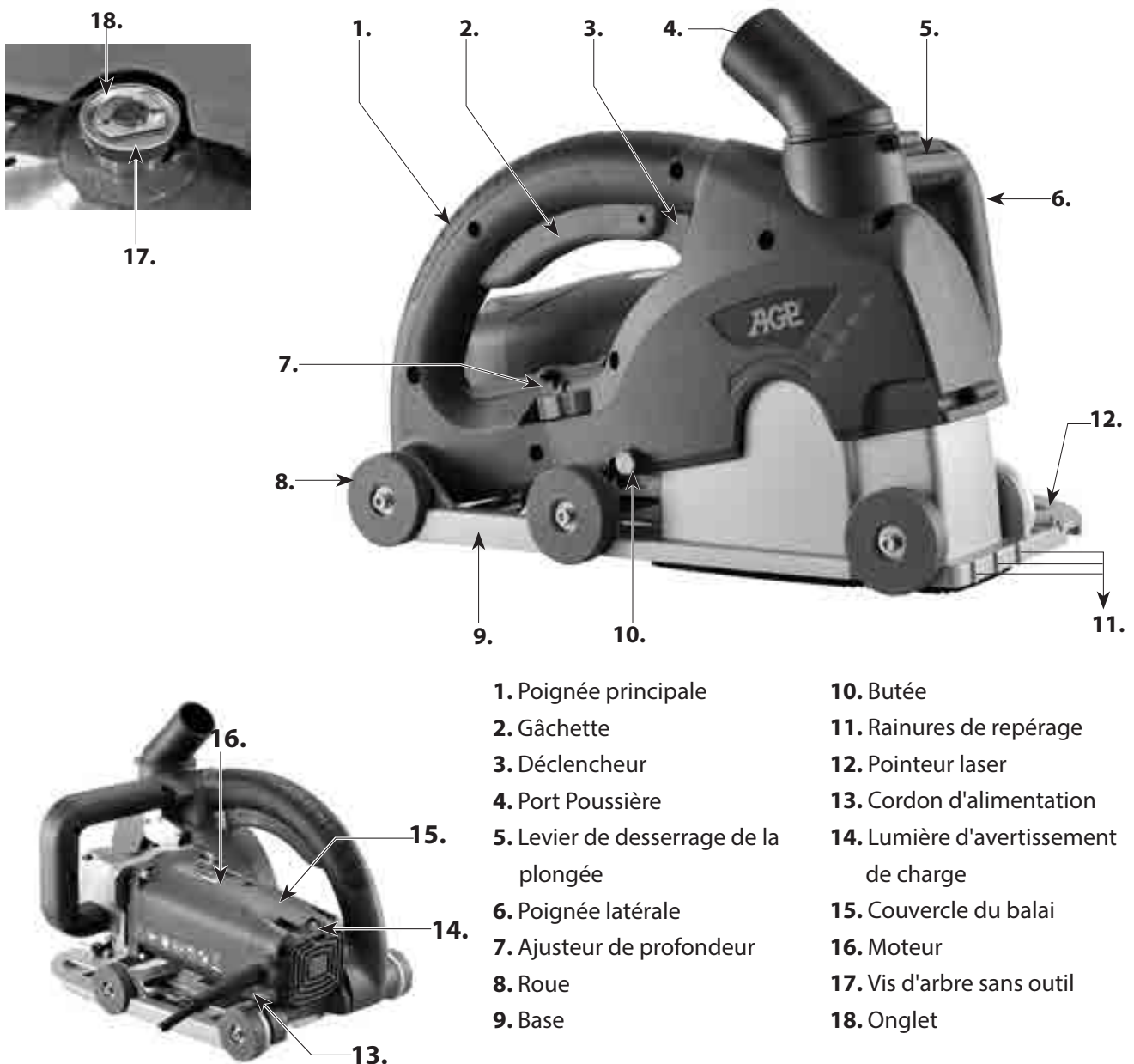

- | | |
|--|--|
| 1. Poignée principale | 10. Butée |
| 2. Gâchette | 11. Rainures de repérage |
| 3. Déclencheur | 12. Pointeur laser |
| 4. Port Poussière | 13. Cordon d'alimentation |
| 5. Levier de desserrage de la
plongée | 14. Lumière d'avertissement
de charge |
| 6. Poignée latérale | 15. Couvercle du balai |
| 7. Ajusteur de profondeur | 16. Moteur |
| 8. Roue | 17. Vis d'arbre sans outil |
| 9. Base | 18. Onglet |

INSTRUCTIONS GÉNÉRALES DE SÉCURITÉ



AVERTISSEMENT ! Lisez tous les avertissements de sécurité et toutes les instructions. Le non-respect de l'ensemble des instructions reprises ci-dessous peut occasionner une décharge électrique, un incendie et/ou des blessures corporelles.

Conservez tous les avertissements et toutes les instructions pour vous y référer ultérieurement. Le terme « outil électrique » dans les avertissements se rapporte à votre outil électrique (avec cordon d'alimentation) alimenté par le réseau électrique ou fonctionnant sur batterie (sans fil).

1) SÉCURITÉ DE LA ZONE DE TRAVAIL

- a. **Gardez la zone de travail propre et bien éclairée.** Les endroits encombrés ou sombres sont propices aux accidents.
- b. **N'utilisez pas des outils électriques dans des atmosphères explosives, comme en présence de liquides inflammables, de gaz ou de poussières.** Les outils électriques sont sources d'étincelles susceptibles d'allumer les poussières ou les émanations.
- c. **Éloignez les enfants et les spectateurs lorsque vous utilisez un outil électrique.** Les distractions peuvent vous faire perdre le contrôle

2) SÉCURITÉ ÉLECTRIQUE

- a. **Les fiches d'outils électriques doivent correspondre à la prise de courant utilisée. Ne modifiez la fiche en aucune façon. N'utilisez pas d'adaptateurs de fiche lorsque vous utilisez des outils électriques avec mise à la terre.** Les fiches non modifiées et des prises de courant adaptées réduiront le risque d'électrocution.
- b. **Évitez tout contact corporel avec des surfaces mises à la terre telles que les tuyaux, les radiateurs, les cuisinières et les réfrigérateurs.** Il existe un risque accru d'électrocution si votre corps est relié à la terre.
- c. **N'exposez pas les outils électriques à la pluie ou à l'humidité.** L'eau qui pénètre dans un outil électrique augmente le risque de décharge électrique.
- d. **Ne maltraitez pas le cordon d'alimentation. N'utilisez jamais le cordon d'alimentation pour transporter, tirer ou débrancher l'outil électrique. Maintenez le cordon à distance de toute source de chaleur, d'huiles ou de bords tranchants ou de parties mobiles.** Les cordons d'alimentation endommagés ou emmêlés augmentent le risque d'électrocution.
- e. **Lorsque vous utilisez un outil à l'extérieur, utilisez une rallonge adaptée à un usage extérieur.** L'utilisation d'un câble adapté pour un usage extérieur réduit le risque d'électrocution.
- f. **Si vous devez utiliser un outil électrique dans un endroit humide, utilisez une source d'alimentation protégée par un disjoncteur différentiel (RCD).** L'utilisation d'un tel câble adapté pour un usage extérieur réduit le risque d'électrocution.

3) SÉCURITÉ PERSONNELLE

- a. **Restez attentif, regardez ce que vous faites et utilisez le bon sens lorsque vous utilisez un outil électrique. N'utilisez pas un outil électrique si vous êtes fatigué ou sous l'influence de drogues, d'alcool ou de médicaments.** Lorsque vous utilisez un outil électrique, un moment d'inattention peut

entraîner des blessures graves.

- b. Utilisez un équipement de protection individuelle. Portez toujours des lunettes de protection.** Les équipements de protection tels que les masques à poussière, des chaussures de sécurité antidérapantes, un casque ou une protection auditive utilisés pour les conditions appropriées, réduiront les blessures personnelles.
- c. Empêchez tout démarrage involontaire. Assurez-vous que l'interrupteur est en position arrêt avant de brancher l'appareil à une source d'alimentation et/ou à la batterie, de prendre ou de transporter l'outil.** Le fait de transporter les outils électrique avec le doigt sur l'interrupteur ou de mettre sous tension les outils électriques avec l'interrupteur en position de marche est propice aux accidents.
- d. Retirez toute clé de réglage ou pince de serrage avant de mettre l'outil en marche.** Une clé qui est toujours attachée à une partie mobile de l'outil risque d'occasionner des blessures corporelles.
- e. Ne pas couvrir une zone trop étendue avec les pieds. Campez-vous bien sur vos deux jambes afin de conserver votre équilibre à tout moment.** Cela permet de mieux contrôler l'outil électrique dans des situations inattendues.
- f. Habillez-vous correctement. Ne portez pas de vêtement amples ni de bijoux. Éloignez vos cheveux, vêtements et gants des pièces mobiles.** Les vêtements amples, les bijoux ou les cheveux longs risquent d'être happés dans les parties mobiles.
- g. Si des dispositifs sont fournis pour se connecter à des installations d'aspiration et de collecte des poussières, assurez-vous qu'ils sont correctement connectés et utilisés.** Utiliser des collecteurs de poussière peut réduire les risques causés par les poussières.

4) UTILISATION ET ENTRETIEN DE L'OUTIL ÉLECTRIQUE

- a. Ne forcez pas l'outil électrique. Utilisez l'outil électrique approprié pour votre application.** Il fonctionnera d'autant mieux et d'autant plus sûr que si vous l'utilisez selon le rythme pour lequel il a été conçu.
- b. N'utilisez pas la machine si le commutateur ne s'allume pas ou ne s'éteint pas.** L'outil qui ne peut pas être commandé à l'aide du commutateur est dangereux et doit être réparé.
- c. Débranchez la fiche de la source d'alimentation et/ou la batterie de l'outil électrique avant d'effectuer des réglages, de changer d'accessoire ou de ranger les outils électriques.** Ces mesures de sécurité préventives réduisent le risque de démarrage accidentel de l'outil électrique.
- d. Rangez les outils électriques inutilisés hors de la portée des enfants et ne laissez pas des personnes qui ne connaissent pas l'outil électrique ou ces instructions, utiliser l'outil électrique.** Les outils électriques sont dangereux dans les mains des utilisateurs novices.
- e. Assurez l'entretien des outils électriques. Vérifiez que les pièces mobiles sont bien alignées ou attachées, qu'elles ne sont pas cassées ni installées de façon à pouvoir gêner l'utilisation normale de l'outil électrique. S'il est endommagé, faites réparer votre outil électrique avant de le réutiliser.** De nombreux accidents sont causés par des outils électriques mal entretenus.
- f. Veillez à ce qu'ils restent bien affûtés et propres.** Des outils de coupe correctement entretenus, présentant des bords de coupe bien affûtés risquent moins de provoquer des bourrages et sont plus facile à contrôler.
- g. Utilisez les outils électriques, les accessoires et les outils, les embouts, etc. conformément à ces instructions, en tenant compte des conditions de travail et du travail à effectuer.** Utiliser l'outil électrique pour des opérations qui sont différentes de celles prévues, pourrait donner lieu à une situation

dangereuse.

5 SERVICE

Faites réparer votre outil électrique par un réparateur qualifié qui utilise uniquement des pièces de rechange identiques. Vous vous assurez ainsi que la sécurité de la machine est bien entretenue.

Symboles utilisés dans ce manuel

V.....volts

A.....ampères

Hz.....hertz

W.....watt

~.....courant alternatif

n_o.....pas de vitesse de charge

min⁻¹.....révolutions ou alternance par minute



.....avertissement de danger généra



.....outil de classe II



.....lisez ces instructions



..... toujours porter une protection oculaire



..... toujours porter un masque anti-poussière



..... toujours porter une protection auditive



.....portez un casque de sécurité agréé



.....tenez les mains éloignées pour éviter tout pincement.



DANGER ! Maintenez vos mains éloignées de la zone de coupe et de la lame.



pièces en rotation – risque d'étranglement ! gardez les mains, les vêtements lâches et les cheveux longs loin des pièces en mouvement



ne jetez pas les outils électriques, les accessoires et les emballages avec les déchets ménagers

RÈGLES DE SÉCURITÉ SPÉCIFIQUES

- 1. Maintenez constamment vos mains à l'écart de la zone de coupe et de la lame ! Maintenez votre deuxième main sur la seconde poignée.** Si les deux mains tiennent la scie, elles ne peuvent pas être coupées par la lame.
- 2. Ne pas vous approcher de la partie située en dessous de l'ouvrage.**
- 3. Tenez l'outil électrique par les surfaces de prise isolées lorsque l'accessoire de découpe peut être en contact avec un câblage dissimulé ou avec son propre cordon.** Le contact avec un fil "sous tension" va également exposer les parties métalliques de l'outil "sous tension" et électrocuter l'opérateur.
- 4. Utilisez toujours des lames dont la dimension et la forme de l'alésage central sont correctes.** Les lames qui ne correspondent pas aux matériel de montage de la scie vont fonctionner de manière

excentrique, provoquant ainsi la perte de contrôle.

5. **N'utilisez jamais une lame endommagée ou dotée de brides ou de boulons inappropriés.** Les brides et boulons ont été spécialement conçus pour votre scie, en vue d'une performance et d'une sécurité de travail optimales.
6. **Maintenez solidement l'appareil à l'aide de vos deux mains et placez votre corps et vos bras de telle façon à pouvoir résister aux forces du REBOND.** Les forces du rebond peuvent être contrôlées par l'opérateur, si les précautions appropriées sont prises.
7. **Ne pas utiliser de lame émoussée ou endommagée.**
8. **N'utilisez que des lames recommandées,** évaluées selon le régime nominal maximal de la machine ou supérieur, avec un alésage central correct.
9. **Serrez le boulon de retenue de la lame** et toutes les pinces avant d'utiliser l'outil.
10. **Vérifiez les surfaces intérieures** des brides et les côtés de la lame pour éviter toute présence de corps étrangers.
11. **Vérifiez que les lames ne sont pas fissurées ou aient subi d'autres dommages avant d'utiliser l'outil.** Remplacez immédiatement la lame qui est fissurée ou endommagée. Effectuez un essai sans charge pendant au moins 30 secondes avant d'utiliser l'outil.
12. **Ne jamais démarrer l'outil lorsque la pièce à travailler est en contact avec la lame.**
13. **Laissez le moteur atteindre sa vitesse maximale** avant de couper.
14. **Important: Après avoir terminé la coupe,** relâcher l'interrupteur d'alimentation et attendre que la lame de course s'arrête complètement avant d'abaisser la scie
15. **Ne jamais utiliser l'outil dans une zone contenant des solides, des liquides ou des gaz inflammables.** Les étincelles du collecteur/des balais en carbone peuvent provoquer un incendie ou une explosion.
16. **Cet outil a été conçu pour certaines applications.** Le fabricant recommande vivement que cet outil ne soit ni modifié ni utilisé pour toute application autre que celle pour laquelle il a été conçu. Si vous avez des questions relatives à son application, NE PAS utiliser l'outil jusqu'à ce que vous ayez écrit au fabricant et que vous ayez reçu ses conseils.
17. **Utilisez uniquement la machine pour la coupe à sec de la pierre, du béton ou de la maçonnerie.**
18. **Utilisez les poignées supplémentaires fournies avec l'outil.** La perte de contrôle peut entraîner des blessures personnelles.
19. **Utilisez un dispositif de courant résiduel (PRCD) (non inclus) pour protéger l'appareil contre les courants de surcharge.**
20. **Éloignez le cordon d'alimentation de la plage de travail de la machine.** Dirigez toujours le câble vers l'espace situé derrière vous.
21. **Coupez immédiatement la machine si des vibrations inhabituelles ou si d'autres dysfonctionnements se produisent.** Contrôlez la machine afin de découvrir la cause du problème.
22. **N'utilisez et ne rangez que des lames de diamant conformément aux instructions du fabricant.**
23. **Faites attention aux dimensions des lames.** Le diamètre de l'alésage central doit engager l'alésage sans qu'il n'existe de jeu. Dans le cas contraire, utilisez les pièces de réduction ou les adaptateurs nécessaires (fournis avec la lame) pour assurer un ajustement approprié.
24. **Veillez à éviter les lignes électriques, les conduites d'eau et de gaz cachées.** Contrôlez votre zone de travail, par exemple avec un détecteur de métaux avant de commencer le travail.
25. **La poussière qui est produite lorsque vous travaillez avec cet outil peut nuire à la santé.** Utilisez un système d'absorption de poussière et portez un masque anti-poussière approprié et à l'aide d'un aspirateur, retirez les poussières déposées.

RACCORDEMENT ÉLECTRIQUE

La tension du réseau doit être conforme à la tension indiquée sur la plaque signalétique du fabricant de l'outil. En aucun cas, l'outil ne doit être utilisé si le câble d'alimentation électrique est endommagé. Un câble endommagé doit être remplacé immédiatement par un Centre d'Assistance Clientèle agréé. N'essayez pas de réparer le câble endommagé vous-même. L'utilisation de câbles d'alimentation endommagés peut être à l'origine d'une électrocution.

INTRODUCTION

Cette scie est conçue exclusivement pour la création de rainures de maçonnerie (double coupe parallèle en béton, maçonnerie et pierre) afin de placer des conduites d'eau, d'électricité ou de gaz. La machine est conçue pour utiliser une paire de lames diamantées parallèles (non fournies). Cette machine ne doit pas être utilisée pour couper d'autres matériaux. La machine ne doit pas être convertie ou modifiée, par exemple pour toute autre forme d'utilisation, autrement que ce qui est spécifié dans ce mode d'emploi. L'utilisateur est responsable des dommages et accidents qui se produisent en cas d'utilisation inappropriée.

DÉBALLAGE

Retirez délicatement l'outil et tous les objets en vrac présent dans l'emballage. Conservez tous les matériaux d'emballage jusqu'à ce que vous ayez inspecté et utilisé de manière satisfaisante la machine.

REMARQUE : Une lame de diamant sec appropriée (non incluse) doit être montée sur la machine avant de pouvoir fonctionner

CONTENU DE L'EMBALLAGE

1. Rainureuse
2. 2 jeux d'entretoise : 15mm, 10mm, 6mm (x2), 4mm
3. 5 jeux d'entretoise : 3,1 mm (x5)

INSTALLATION DES LAMES DE DIAMANT ET RÉGLAGE DE LA LARGEUR DE RAINURE

INSTALLATION DES LAMES:

1. Débranchez la machine et appuyez sur la butée pour relâcher la base, puis laissez basculer vers le bas et hors de son axe.
2. Placez la lame intérieure en position directe sur l'arête en vous assurant que la direction de la flèche de rotation de la lame et la flèche sur la machine sont dans la même direction.
3. Placez autant d'entretoises qu'il faut pour obtenir la largeur souhaitée de la rainure. Les tailles 15, 10, 6 (x2) et 4mm sont possibles. Il existe également un jeu de 5 entretoises de 3,1 mm d'épaisseur pour le montage de 6 lames.

4. Placez la lame extérieure en position.
5. Placez toutes les entretoises restants du jeu d'entretoise à 2 lames sur le dessus de la lame externe (de façon à pouvoir serrer l'arbre).
6. Placez la vis de l'arbre sans l'aide d'outil particulier.
7. Si vous installez 5 lames, commencez par la première lame directement sur l'arbre, puis une entretoise de 3,1 mm et ensuite une autre lame et une entretoise jusqu'à ce que toutes les pièces soient en place. Ensuite, ajoutez suffisamment d'entretoises pour remplir l'arbre et ajoutez la vis de l'arbre.
8. Retournez l'onglet sur la vis de l'arbre, puis vissez fermement. Le port de gants peut s'avérer utile lorsque vous saisissez la lame pour l'immobiliser tout en serrant la vis de l'arbre. Une fois bien serré, remettez l'onglet à sa place.
9. Avant de fermer la base, assurez-vous que le ressort est correctement placé sur son support, puis appuyez sur la butée pour permettre la fermeture de la base.

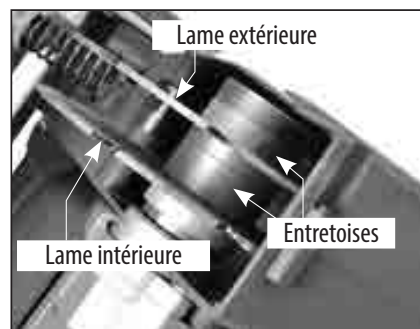

REMARQUE : Utilisez des lames qui ont un alésage capable de s'adapter, et qui sont conçues pour une utilisation maximale de la machine vitesse nominale ou supérieure.

ENLÈVEMENT DE LA LAME

L'enlèvement est l'opération opposée à l'installation de la lame.

RÉGLER LA PROFONDEUR DE COUPE

Tournez la molette de réglage de profondeur jusqu'à obtenir la profondeur de coupe souhaitée. Notez que la profondeur de coupe réelle diminue légèrement à mesure que les lames de diamant s'usent

ATTENTION : Pour les coupes profondes dans des matériaux durs, il est recommandé de couper au préalable environ 20 mm avant d'effectuer la coupe finale complète. Ce sera plus rapide, plus efficace et moins stressant pour le moteur.

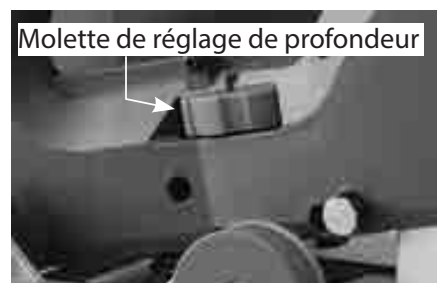

RECUEILLIR LA POUSSIÈRE À ASPIRER

Un port d'aspiration est fourni sur le couvercle de la lame pour recueillir la poussière lors du fonctionnement de la machine. Il faut toujours l'utiliser. Il suffit d'attacher le tuyau d'aspiration au port d'aspiration.



DÉMARRAGE ET ARRÊT DE L'OUTIL

Démarrage :

La machine dispose d'un commutateur à déclenchement verrouillable. Appuyez d'abord sur le déclencheur, puis serrez le commutateur de déclenchement pour mettre sous tension. Pour des raisons de sécurité, il n'est pas possible de verrouiller le commutateur.

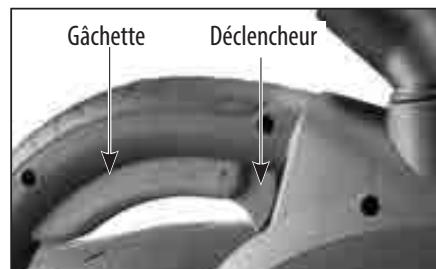

Arrêt :

Relâchez l'interrupteur de déclenchement pour arrêter la machine. Une fois que la machine est éteinte, la lame tourne encore pendant un certain temps, attention donc à ce que certaines parties de votre corps ne soient pas en contact avec la lame qui est toujours en pleine rotation !

AVERTISSEMENT DE CHARGE, PROTECTION CONTRE LA SURCHARGE ET LA SURCHAUFFE

Témoin d'avertissement de charge :

Chaque fois que l'appareil est branché, le témoin s'allume en vert. Lorsque la charge sur le moteur est dans la plage maximale, le témoin clignote en rouge. Lorsque le moteur est surchargé ou surchauffé, le témoin s'allume en rouge.



Fonction d'alerte de charge :

Lorsque la charge maximale est dépassée, la fonction d'avertissement de charge fonctionnera et fera vibrer le moteur. Lorsque cela se produit, l'opérateur doit diminuer la force sur l'outil, et il retournera automatiquement au fonctionnement normal. Si la charge ne diminue pas, le moteur s'éteint et le voyant de charge s'allume en rouge. Dans ce cas, le moteur doit être redémarré en mettant l'interrupteur hors tension, puis sur ON.

Protection contre la surchauffe thermique :

Si la température du moteur est trop élevée, la protection thermique éteint le moteur et le voyant de charge s'allume en rouge. Le moteur doit être redémarré en éteignant l'interrupteur, puis en le replaçant sur ON. Lorsque cela se produit, ne mettez pas immédiatement de charge sur le moteur après le redémarrage. Toujours faire fonctionner la machine à vide pendant quelques minutes pour revenir à une température normale de fonctionnement avant de continuer.

ATTENTION : Le moteur sera endommagé s'il est surchargé ou surchauffé de façon répétée. Refroidissez toujours le moteur en le faisant tourner sans charge pendant quelques minutes lorsqu'il s'arrête pour cause de surchauffe ou de surcharge.

COMMENT UTILISER L'OUTIL

Le contrôle efficace de cette scie puissante nécessite une opération à deux mains pour une protection maximale. Tenez la scie fermement **AVEC LES DEUX MAINS** pour éviter toute perte de contrôle qui pourrait causer des blessures.

RAINURES DE REPÉRAGE

Les rainures de repérage à l'avant de la machine montrent à l'opérateur la ligne de coupe. La rainure située vers la partie la plus interne indique la ligne de la lame intérieure.

Utilisez la rainure intérieure comme point de référence car elle ne changera pas avec les différents paramètres de largeur de canal. La rainure la plus à l'extérieur montre la ligne de la lame externe au réglage le plus large. La rainure centrale montre la ligne extérieure d'une largeur de canal de 26,5 mm.

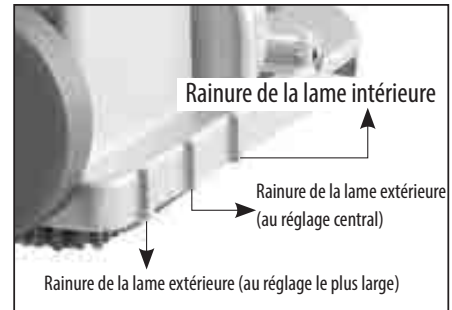

POINTEUR LASER

Le pointeur laser pointera exactement 50 mm à l'intérieur de la ligne de la lame intérieure. Par conséquent, marquez un point sur le mur ou le plancher à 50 mm à droite de la ligne de coupe prévue et gardez le laser pointé sur cette marque pendant la coupe.

REMARQUE : La première fois que le laser est utilisé, retirez le petit isolant en plastique afin que sa batterie puisse s'activer.

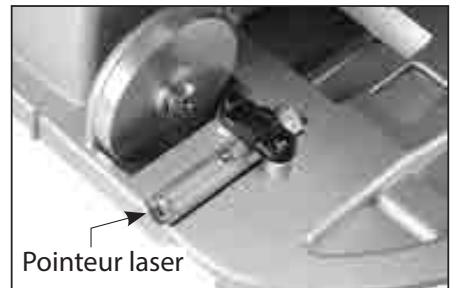

RAIL DE GUIDE OPTIONNEL

Le rail de guidage optionnel permet de garder la ligne de coupe parfaitement droite. La machine a des fentes intégrées dans la base qui s'engagent avec le rail de guidage. Pour monter le rail de guidage sur le mur, coincer les extrémités du rail de guidage sur le sol et le plafond et serrer les vis à main. La ligne de coupe sera à 32,5 mm du bord du rail de guidage.

FONCTIONNEMENT

1. Ajustez la largeur de la rainure comme vous le souhaitez.
2. Ajustez la profondeur de coupe.
3. Identifiez la ligne de coupe prévue.
4. Placez la machine en position sur la pièce à usiner.
5. Pendant que vous soulevez la machine et que les lames ne sont pas encore en contact avec la pièce à usiner, serrez la gâchette et laissez la machine atteindre la pleine vitesse.

6. Fixez fermement avec les deux mains, serrez le levier de dégagement de plongée et abaissez lentement les lames dans la coupe, jusqu'à ce que la butée de profondeur soit atteinte. Commencez par le haut du mur et tirez la machine vers le bas. Veillez à ce que la base reste fermement sur la pièce à usiner.

ATTENTION : Veillez à ne pas couper dans une ligne courbe. Cela risque de briser les lames de diamant et de provoquer une situation de danger graves.

7. Lorsque la coupe est terminée, soulevez la machine au sommet de sa course et permettez à la lame de descente de s'arrêter avant de descendre.

Ne jamais forcer la coupe. Laissez la scie faire la coupe à la vitesse autorisée par le type de coupe et la pièce à usiner.

AFFUTAGE DES LAMES A DIAMANT

Si vous apercevez beaucoup d'étincelles pendant la coupe, cela signifie que la lame devient émoussée. Pour créer une meilleure exposition au diamant (aiguiser), faites plusieurs découpes dans une pierre d'affûtage spéciale pour les lames de diamant ou utilisez alternativement du calcaire.

ENTRETIEN

Toutes les 50 heures de fonctionnement, faites souffler de l'air comprimé dans le moteur tout en le faisant fonctionner sans charge afin de nettoyer la poussière accumulée. (En cas d'utilisation dans des conditions particulièrement poussiéreuses, effectuez cette opération plus souvent.)

ENTRETIEN DE L'OUTIL

Toutes les pièces en plastique doivent être nettoyées avec un chiffon doux et humide. NE JAMAIS utiliser de solvants pour nettoyer les pièces en plastique. Ils peuvent dissoudre ou endommager le matériel. Portez des lunettes de sécurité tout en utilisant de l'air comprimé.

LES BALAIS EN CARBONE

Les balais en carbone étant une pièce d'usure normale, ils doivent être remplacés lorsqu'ils atteignent leur limite d'usure. Pour les remplacer : Débranchez la machine, enlevez les deux vis à tête creuse, appuyez sur la butée pour ouvrir la base, puis retirez la vis pour relâcher chaque couvercle de balai.

Retirez les ressorts de la brosse en carbone pour relâcher la tension. Dévissez la vis qui maintient le fil du balai en carbone. Ensuite, retirez le balai.

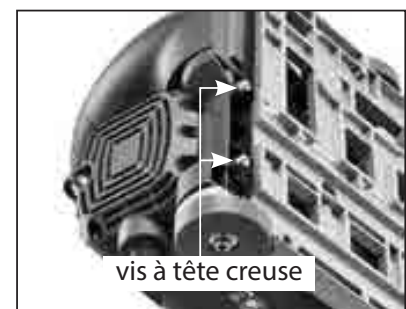

Répétez l'opération pour l'autre côté. Pour le remontage, utilisez la procédure inverse.

REMARQUE : Pour réinstaller les mêmes balais, vérifiez d'abord qu'il est possible de les remonter de la même manière avec laquelle vous les avez sortis. Sinon, une période de rodage aura lieu, ce qui réduira les performances du moteur et augmentera l'usure des balais.

Si le remplacement du câble d'alimentation est nécessaire, il doit être effectué par le fabricant ou son représentant afin d'éviter un risque pour la sécurité.

AVERTISSEMENT : Toutes les réparations doivent être confiées à un centre d'entretien agréé. Toute réparation incorrecte peut entraîner des blessures ou la mort.

Noise/vibration information

Measured in accordance with EN 60745-2-3

Model no. : CG150

Noise level: L_{pA} : 95,0 dB(A) L_{wA} : 106,0 dB(A) $K = 3$ dB(A)

Vibration level: $a_h = 5,0$ m/s² $K = 1,5$ m/s²

The vibration emission level has been measured in accordance with a standardised test given in EN 60745; it may be used to compare one tool with another and as a preliminary assessment of exposure to vibration when using the tool for the applications mentioned

- using the tool for different applications, or with different or poorly maintained accessories, may significantly increase the exposure level

- the times when the tool is switched off or when it is running but not actually doing the job, may significantly reduce the exposure level

! protect yourself against the effects of vibration by maintaining the tool and its accessories, keeping your hands warm, and organizing your work patterns

CE Declaration of Conformity

•We declare under our sole responsibility that this product is in conformity with the following standards or standardized documents: EN 60745, EN 61000, EN 55014 in accordance with the regulations 2014/30/EU, 2006/42/EC, 2011/65/EU

•Technical file at: LEE YEONG INDUSTRIAL CO., LTD., NO.2, KEJIA RD., DOULIU CITY, YUNLIN COUNTY 64057, TAIWAN

You-Chun, Liu
Operation & Engineering

You chun Liu

Chih-Hao, Lai
Approval Manager

chih hao lai

LEE YEONG INDUSTRIAL CO., LTD.,
NO.2, KEJIA RD., DOULIU CITY, YUNLIN COUNTY 64057, TAIWAN 07.04.2014

LEE YEONG INDUSTRIAL CO., LTD.

NO.2, KEJIA RD., DOULIU CITY,
YUNLIN COUNTY 64057, TAIWAN

TEL: 886-5-5518689 (REP)

Fax: 886-5-5518635

ESPECIFICACIONES

Potencia de la corriente	2500W
Voltaje, Frecuencia	Ver placa de identificación de la máquina
RPM sin carga	6500/min
Diámetro máximo del disco	Ø 150mm
Tamaño del orificio del eje	22,23mm (7/8")
Profundidad máxima de corte	47mm
Anchura máxima de canal	50mm
Límite superior de corte	25mm
Límite de margen de corte	28mm
Longitud del cable	5m
Dimensiones	365mm x 220mm x 288mm
Peso (sin cable ni discos)	7,2 kg (15,84 Lbs)

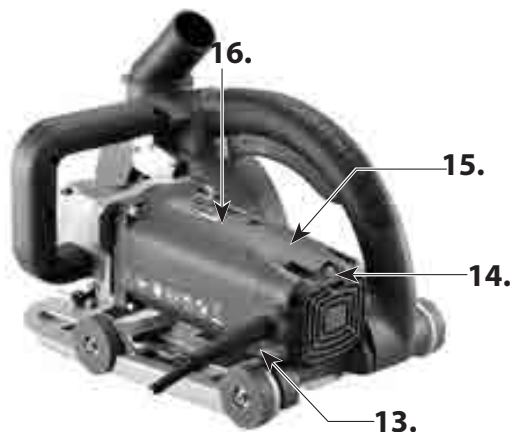
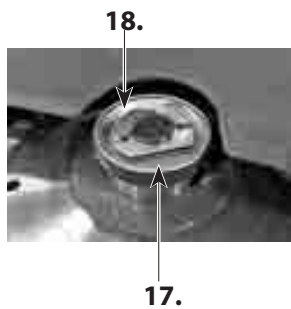
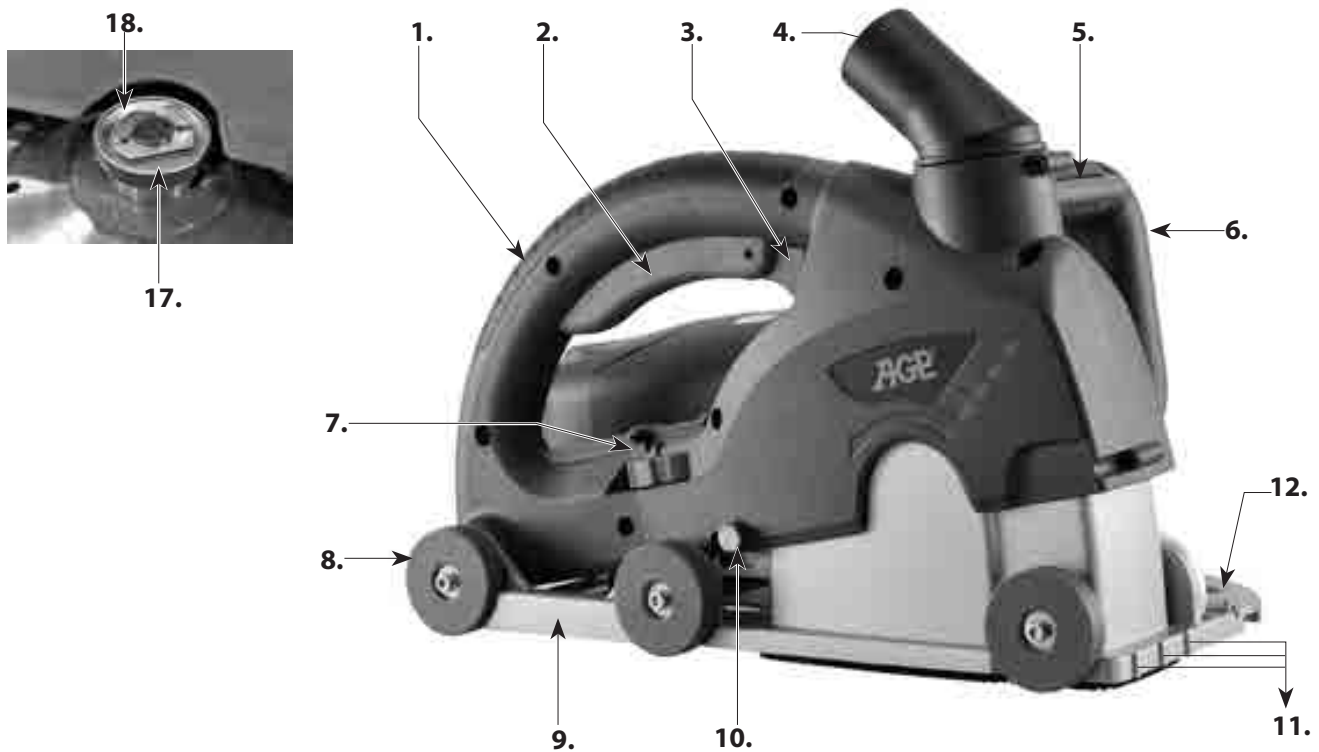

- 1. Mango principal
- 2. Pulsador del interruptor
- 3. Dispositivo de bloqueo
- 4. Boquilla de extracción
- 5. Palanca de descenso
- 6. Mango lateral profundidad
- 8. Rueda
- 9. Base
- 10. Clavija límite
- 11. Marcas de referencia
- 12. Puntero láser
- 13. Cable del suministro eléctrico
- 14. Piloto de aviso de carga
- 15. Tapa de las escobillas
- 16. Motor
- 17. Tornillo del eje sin herramientas
- 18. Pestaña

INSTRUCCIONES GENERALES DE SEGURIDAD



¡ATENCIÓN! Lea las advertencias de seguridad y las instrucciones. En caso de ignorar las advertencias y las instrucciones, puede sufrir una descarga eléctrica, producirse fuego o resultar herido de gravedad.

Conservetodas las advertencias e instrucciones como futura referencia. El término "herramienta eléctrica" se refiere a su herramienta eléctrica, sin importar si la está usando conectada a la corriente (con cable) o con el suministro de la batería (sin cable).

1) SEGURIDAD EN LA ZONA DE TRABAJO

- a. **Mantenga el área de trabajo limpia y bien iluminada.** Las zonas oscuras o abarrotadas favorecen los accidentes.
- b. **No maneje herramientas eléctricas en atmósferas explosivas, como en presencia de líquidos inflamables, gases o suciedad.** Las herramientas eléctricas producen chispas que pueden prender fuego a la suciedad o a los gases.
- c. **Mantenga lejos a los niños y a los observadores mientras maneja una herramienta eléctrica.** Las distracciones pueden hacer que pierda el control de la misma

2) SEGURIDAD ELÉCTRICA

- a. **Los enchufes de las herramientas eléctricas deben encajar con la toma de corriente. No modifique el enchufe de ninguna forma. No use ningún enchufe múltiple o adaptador con herramientas eléctricas con toma de tierra.**
Los enchufes sin modificar y una buena conexión con la toma de corriente reducirá el riesgo de descarga eléctrica.
- b. **Evite el contacto físico con superficies con toma de tierra como tuberías, radiadores, estufas y frigoríficos.** Existe un gran riesgo de descarga eléctrica si su cuerpo tiene contacto con una toma de tierra.
- c. **No exponga las herramientas eléctricas a la lluvia o a condiciones húmedas.** La entrada de agua en una herramienta eléctrica incrementará el riesgo de descarga eléctrica.
- d. **No abuse del cable. No use nunca el cable para llevar, mover o desenchufar la herramienta eléctrica. Mantenga el cable alejado del calor, aceites, bordes afilados o partes móviles.** Unos cables dañados o enredados incrementan el riesgo de descarga eléctrica.
- e. **Siempre que maneje una herramienta eléctrica en el exterior, use un alargador apropiado para uso exterior.** El empleo de un cable adecuado para exteriores reduce el riesgo de descarga eléctrica.
- f. **Si no puede evitar utilizar la herramienta eléctrica en un entorno húmedo, emplee un disyuntor de fuga a tierra.** El uso de un disyuntor de fuga a tierra reduce el riesgo de descarga eléctrica.

3) SEGURIDAD PERSONAL

- a. **Permanezca alerta y atento a lo que hace y use el sentido común cuando maneje una herramienta eléctrica. No use una herramienta eléctrica si se encuentra cansado o bajo la influencia de drogas, alcohol o medicación.** Un instante de distracción mientras maneja herramientas eléctricas puede resultar en daños personales graves.

- b. Use un equipo de protección personal. Lleve siempre protección ocular.** El equipo de protección, como las máscaras antipolvo, el calzado antideslizante de seguridad, los cascos o la protección auditiva, empleado en las condiciones apropiadas reducirá el riesgo de daños personales.
- c. Evite los arranques accidentales. Cuando coja o mueva la herramienta, asegúrese de que el interruptor está en posición de apagado antes de conectarla a la fuente de energía o a la batería.** Mover herramientas eléctricas con su dedo presionando el interruptor o conectarlas a la corriente con el interruptor en posición de encendido favorece los accidentes.
- d. Retire las llaves de ajuste antes de encender la herramienta eléctrica.** Las llaves de ajuste cerca de las partes giratorias de la herramienta eléctrica pueden provocar daños personales.
- e. No se exceda. Mantenga el punto de apoyo y un equilibrio correctos en todo momento.** Esto permite un mejor control de la herramienta eléctrica en situaciones imprevistas.
- f. Vístase de forma adecuada. No lleve ropa holgada, ni joyas. Mantenga su cabello, su ropa y sus guantes lejos de las partes móviles.** La ropa holgada, las joyas o el cabello largo pueden quedar atrapados en las partes móviles.
- g. Si se proporcionan dispositivos para la conexión del extractor de polvo y otras herramientas de recogida, asegúrese de que están conectados y de que los usa adecuadamente.** El uso del extractor de polvo puede reducir los peligros relacionados con su acumulación, entre otras cosas.

4) USO Y MANTENIMIENTO DE LA HERRAMIENTA ELÉCTRICA

- a. No fuerce la herramienta eléctrica. Use la herramienta eléctrica para su correspondiente utilidad.** La herramienta eléctrica adecuada hará el trabajo mejor y de forma más segura al ritmo para el que ha sido diseñada.
- b. No use la herramienta eléctrica si el interruptor no funciona bien.** Toda herramienta eléctrica que no se pueda controlar mediante el interruptor resulta peligrosa y debe repararse.
- c. Desconecte el enchufe de la fuente de alimentación o la batería de la herramienta eléctrica antes de hacer algún ajuste, algún cambio de accesorios o de guardar la herramienta eléctrica.** Estas medidas de seguridad preventivas reducen el riesgo de que la herramienta eléctrica se encienda de forma accidental.
- d. Guarde las herramientas eléctricas fuera del alcance de los niños y no permita que personas no familiarizadas por la herramienta eléctrica o estas instrucciones manejen la herramienta eléctrica.** Las herramientas eléctricas son peligrosas en manos de usuarios inexpertos.
- e. Cuide las herramientas eléctricas. Vigile las desalineaciones o las partes móviles trabadas, las roturas de partes y cualquier otra condición que pueda afectar al funcionamiento de la herramienta eléctrica. Si existe alguna avería, repare la herramienta eléctrica antes de usarla.** Suelen producirse muchos accidentes debido a un mantenimiento pobre de las herramientas eléctricas.
- f. Mantenga las herramientas de corte afiladas y limpias.** Las herramientas de corte con bordes afilados conservadas correctamente son menos propensas a trabarse y más fáciles de manejar.
- g. Use la herramienta eléctrica, sus accesorios y componentes, etc., siguiendo estas instrucciones y teniendo en cuenta las condiciones de trabajo y la tarea a realizar.** Usar la herramienta eléctrica para operaciones distintas a las previstas puede provocar una situación peligrosa.

5) SERVICE

Su herramienta eléctrica deberá ser reparada solamente por personal cualificado y empleando partes de sustitución idénticas. Esto garantizará la seguridad de la herramienta eléctrica.

Símbolos empleados en este manual

V.....voltios

A.....amperios

Hz.....hercios

W.....vatios

~.....corriente alterna

n₀.....velocidad sin carga

min⁻¹.....revoluciones por minuto



.....aviso de peligro general



.....herramienta de clase II



.....lea estas instrucciones



.....lleve siempre protección ocular



.....lleve siempre una máscara antipolvo.



.....lleve siempre protección auditiva



.....lleve un casco homologado



.....Mantenga las manos limpias y despejadas—riesgo de pellizco.



¡PELIGRO!Mantenga las manos lejos de la zona de corte y los discos.



partes giratorias—riesgo de atrapamiento. Mantenga las manos, la ropa holgada y el cabello largo lejos de las partes móviles



No deseche las herramientas eléctricas, los accesorios y el envase junto con la basura doméstica

NORMAS DE SEGURIDAD ESPECÍFICAS

1. **¡Mantenga las manos alejadas de la zona de corte y de los discos en todo momento!Mantenga su otra mano en el mango auxiliar.** Si sujeta la sierra con ambas manos, no podrá cortarse con el disco.
2. **No comience el trabajo por la parte inferior.**
3. **Sujete la herramienta empleando superficies aisladas y protegidas cuando realice una operación en la que las herramientas de corte puedan encontrarse con cableados ocultos o con su propio cable.** El contacto con un cable “vivo” hará que las partes metálicas expuestas de la herramienta “reaccionen” y puedan electrocutar al operador.
4. **Use siempre discos con orificios del eje del tamaño y la forma correctos.** Si los discos no encajan con los componentes y la estructure la sierra, girarán mal y provocarán la pérdida del control.
5. **No use nunca pestañas ni tornillos dañados o incorrectos.** Las pestañas y los tornillos fueron diseñados especialmente para su sierra, para ofrecer el mejor rendimiento y la mayor seguridad.

6. **Agarre la sierra con firmeza y coloque su cuerpo y su brazode forma que pueda resistir las fuerzas deRETROCESO.** El operador podrá controlar las fuerzas de RETROCESO si toma las precauciones pertinentes.
7. **No use un disco dañado o sin afilar.**
8. **Use solamente los discos recomendados,**que cumplan con el máximo RPM de la máquina o uno superior con el orificio del eje adecuado.
9. **Apriete el tornillo que sujeta el disco** y todas las abrazaderas antes de poner la máquina en marcha.
10. **Revise las superficies interiores** de las pestañas del eje, así como los laterales del disco para comprobar que no hay ningún objeto extraño.
11. **Compruebe la ausencia de grietas u otros fallosen el discoantes de usarlo.** Reemplace el disco agrietado o dañado inmediatamente. Pruébalo sin carga durante al menos 30 segundos antes de usarlo.
12. **No arranque nunca la herramienta**con el disco en contacto con la superficie de trabajo.
13. **Deje que el motor alcance la velocidad máxima**antes de proceder al corte.
14. **Importante: Una vez finalizado el corte,** deje de presionar el pulsador y espere hasta que el disco en movimiento se haya detenido completamente antes de retirar la sierra.
15. **No utilice nunca** la herramienta en una zonacon sólidos, líquidos o gases inflamables. Las chispas del conmutador o de las escobillas de carbón podríanprovocar un incendio o una explosión.
16. **Esta herramienta tiene unas aplicaciones concretas.** El fabricante recomienda encarecidamenteque la herramientaNO se modifique ni se use para cualquier otra utilidad para la que no haya sido diseñada. Si tiene alguna pregunta respecto a su utilidad, NO use la herramienta hasta que haya contactado con el fabricante y haya recibido su respuesta.
17. **Use la máquina solamente para cortar en seco piedra, cemento o mampostería.**
18. **Use los mangos auxiliares que incluye la herramienta.** La pérdida de control puede provocadaños personales.
19. **Use un dispositivo de corriente residual (PRCD) (no incluido) para evitar los picos de tensión.**
20. **Mantenga el cable del suministro eléctrico lejos del rango de operación de la máquina.**Coloque siempre el cable detrás de usted.
21. **Apague la máquina inmediatamente si observa vibraciones extrañas u otros fallos.** Revise la máquina para averiguar la causa.
22. **Use y cuide los discos de diamante solamente según lasInstrucciones del fabricante.**
23. **Preste atención a las dimensiones de los discos.** El diámetrodel orificio central debe encajar con el ejesin esfuerzo. De no ser así, use una pieza reductora o un adaptador (incluido con el disco) para garantizar un ajuste adecuado.
24. **Tenga cuidado y evite cableados eléctricos y tuberías de agua y gas ocultos.** Revise su zona de trabajo, p. ej. con un detector de metales antes de empezar a trabajar.
25. **El polvo producido con esta herramientapuede ser perjudicial para la salud.** Use un sistema de absorción de polvo, póngase una máscara protectora antipolvo y retire el polvo depositado con un aspirador.

CONEXIÓN ELÉCTRICA

El voltaje de la red debe coincidir con el voltaje indicado en la placa de identificación de la herramienta. La herramienta no debe usarse bajo ninguna circunstancia si el cable del suministro eléctrico está dañado. Los cables dañados deberán reemplazarse inmediatamente en un Centro de Atención al Cliente autorizado. No

intente reparar el cable dañado usted mismo. El uso de cables eléctricos dañados puede resultar en una descarga eléctrica.

INTRODUCCIÓN

Esta sierra está diseñada exclusivamente para la creación de ranuras en mampostería (cortes dobles paralelos en cemento, mampostería y piedra) con el objetivo de colocar conductos eléctricos, de agua o de gas. La máquina está diseñada para funcionar con un par de discos de diamante paralelos (no incluidos). Esta máquina no debe usarse para cortar otros materiales. La máquina no debe transformarse ni modificarse, p. ej. para cualquier otro tipo de uso no especificado en estas instrucciones. El usuario será responsable de los daños y accidentes debidos a un uso incorrecto.

DESEMBALAJE

Saque con cuidado la herramienta y el resto de elementos sueltos del interior del envase. Conserve el material de embalaje hasta que haya revisado y probado la máquina de forma satisfactoria..

NOTA: Deben instalarse unos discos de diamante secos y adecuados (no incluidos) en la máquina antes de su puesta en marcha.

CONTENIDO DEL ENVASE

1. Máquina amoladora de pared
2. Set de 2 separadores de discos: 15mm, 10mm, 6mm (x2), 4mm
3. Set de 5 separadores de discos: 3,1 mm (x5)

INSTALACIÓN DE LOS DISCOS DE DIAMANTE Y AJUSTE DE LA ANCHURA DEL CANAL

INSTALACIÓN DE LOS DISCOS:

1. Desenchufe la máquina y presione la clavija límite para desbloquear la base y permitir que se desplace.
2. Coloque el disco interno en posición directamente en el eje asegurándose de que la flecha de dirección de rotación y la flecha de la máquina coinciden en la dirección.
3. Coloque todos los separadores que sean necesarios hasta conseguir la anchura de canal deseada. Los tamaños son 15, 10, 6 (x2) y 4mm. También se incluye un set de 5 separadores de 3,1mm de grosor para montar 6 discos.
4. Coloque el disco externo en posición.
5. Coloque el resto de separadores del set de 2 separadores en la parte superior del disco externo (de forma que el eje quede tensado).
6. Coloque el tornillo del eje sin herramientas en posición.
7. Si monta cinco discos, comience con el primero directamente sobre el eje; a continuación, coloque un



distanciador de 3,1 mm y alterne disco y distanciador hasta haber concluido. Posteriormente, añada suficientes distanciadores para ocupar todo el eje e incorpore el tornillo.

8. Coloque el tapón en el tornillo del eje y apriételo con fuerza. Puede resultar útil ponerse guantes y sujetar el disco para inmovilizarlo mientras se aprieta el tornillo del eje. Una vez apretado, vuelva a girar la pestaña hacia abajo.
9. Al cerrar la base, asegúrese de que el resorte está debidamente posicionado en la toma correspondiente; a continuación, presione la clavija límite a fin de cerrar la base.

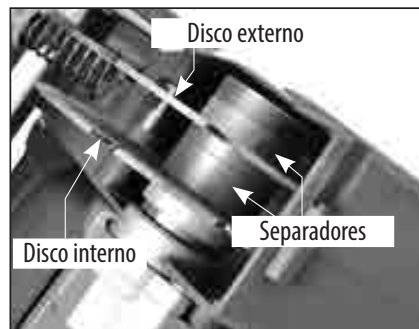

NOTA: Use discos que tengan un orificio del eje que encaje bien, y que sean compatibles con la velocidad máxima o superior de la máquina

RETIRADA DE LOS DISCOS

Su retirada se realiza de forma inversa a su instalación.

AJUSTE DE LA PROFUNDIDAD DE CORTE

Gire la rueda del regulador de profundidad hasta encontrar la profundidad de corte deseada. Tenga en cuenta que la profundidad de corte real disminuirá ligeramente a medida que los discos de diamante se desgasten.



PRECAUCIÓN: Para cortes profundos en materiales duros, se recomienda precortar unos 20mm antes de realizar el corte profundo final. Será más rápido, más eficaz y menos estresante para el motor.

RECOGIDA POR ASPIRACIÓN

La máquina cuenta con una boquilla para aspiradores en la cubierta del disco para recoger el polvo mientras está en marcha. Utilícela siempre. Simplemente, conecte la manga de la aspiradora a la boquilla de extracción.

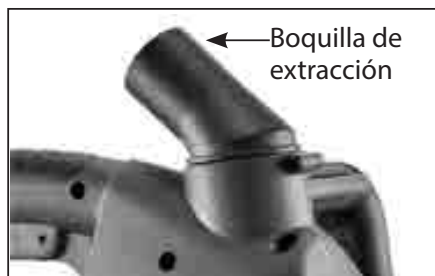

ENCENDIDO Y APAGADO DE LA HERRAMIENTA

Encendido:

Esta máquina cuenta con un interruptor con dispositivo de bloqueo. Primero, presione el dispositivo de bloqueo, y luego apriete el pulsador del interruptor para encender la máquina. Por motivos de seguridad, no es posible accionar el dispositivo de bloqueo durante el



funcionamiento.

Apagado:

Deje de apretar el pulsador del interruptor para detener la máquina. Una vez haya apagado la máquina, el disco seguirá girando durante un rato, así que tenga cuidado y no acerque ninguna parte del cuerpo al disco mientras siga en movimiento.

AVISO DE CARGA Y PROTECCIÓN FRENTE A LA SOBRECARGA Y EL RECALENTAMIENTO

Piloto de aviso de carga:

Cuando la unidad esté enchufada, la luz será de un color verde intenso. Cuando la carga del motor llegue al máximo, la luz parpadeará en rojo. Cuando el motor esté sobrecargado o recalentado, la luz será de un color rojo intenso.



Función de aviso de carga:

Cuando se exceda la carga máxima, la función de aviso de carga se pondrá en marcha y el motor vibrará. Cuando ocurre esto, el operador debe disminuir la potencia de la herramienta, y ésta volverá a su funcionamiento normal automáticamente. Si la carga no se reduce, el motor se desactivará y la luz del piloto de aviso de carga será de un color rojo intenso. En este caso, el motor deberá reiniciarse poniendo el interruptor en OFF y luego de nuevo en ON.

Protección térmica para evitar el recalentamiento:

Si la temperatura del motor sube demasiado, la protección térmica apagará el motor y la luz del piloto de aviso de carga será de un color rojo intenso. El motor debe reiniciarse poniendo el interruptor en OFF y luego de nuevo en ON. Cuando ocurra esto, no sobrecargue el motor nada más reiniciarlo. Antes de continuar, ponga en marcha la máquina sin carga durante unos pocos minutos para que recupere la temperatura operativa normal.

PRECAUCIÓN: El motor sufrirá daños si se sobrecarga o se recalienta de forma repetida. Refrigere el motor poniéndolo en marcha sin carga durante unos pocos minutos siempre que éste se desactive debido al recalentamiento o a la sobrecarga.

CÓMO UTILIZAR LA HERRAMIENTA

Para un control eficaz de esta potente sierra y una protección máxima, es necesario un manejo bimanual. Sujete la sierra firmemente **CON LAS DOS MANOS** para evitar la pérdida del control y daños personales.

MARCAS DE REFERENCIA

Las marcas de referencia de la parte frontal de la máquina muestran al operador la línea de corte. La marca del extremo interno indica la línea



del disco interno.

Use la marca interna como punto de referencia, ya que no cambiará con las distintas configuraciones de la anchura del canal. La marca del extremo externo muestra la línea del disco externo con la configuración más amplia. La marca central indica la línea externa con una anchura de canal de 26,5 mm.

PUNTERO LÁSER

El puntero láser señalará exactamente 50 mm dentro de la línea del disco interno. Por lo tanto, marque un punto en la pared o en el suelo 50mm a la derecha de la línea de corte prevista y mantenga el láser apuntando a esta marca durante el corte.

NOTA: La primera vez que use el láser, retire el pequeño aislante de plástico para que su batería pueda hacer contacto.

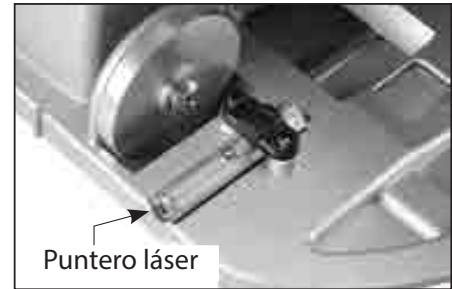

RAÍL GUÍA OPCIONAL

El raíl guía opcional ayuda a mantener la línea de corte perfectamente recta. La máquina tiene ranuras en la base que encajan en el raíl guía. Para colocar el raíl guía en la pared, calce los bordes de los soportes del raíl guía en la parte inferior y la superior y tense las roscas de los tornillos. La línea de corte será de 32,5mm desde el borde del raíl guía.

FUNCIONAMIENTO

1. Ajuste la anchura del canal como desee.
2. Ajuste la profundidad de corte.
3. Marque la línea de corte prevista.
4. Coloque la máquina en posición sobre la superficie de trabajo.
5. Mientras está levantada y los discos no están aún en contacto con la superficie de trabajo, apriete el pulsador y haga que la máquina llegue a la velocidad máxima.
6. Sujetándola firmemente con ambas manos, apriete la palanca de descenso, baje despacio los discos hasta empezar el corte y siga hasta que alcance el tope de profundidad. Comience en el extremo superior de la pared y empuje la máquina hacia abajo. Asegúrese de que la base permanece firme sobre la superficie de trabajo.

PRECAUCIÓN: Procure no cortar en línea curva. Los discos de diamante pueden resultar dañados y esto supondría un gran peligro.

7. Cuando el corte haya finalizado, levante la máquina hasta el tope y deje que el disco en movimiento se detenga del todo antes de bajarla de nuevo.

No fuerce el corte. Deje que la sierra se encargue de ello al ritmo y a la velocidad que permita el tipo de corte y la superficie de trabajo.

AFILADO DE LOS DISCOS DE DIAMANTE

Si observa muchas chispas mientras corta, es señal de que el disco está desafilándose. Para afilar el diamante, haga varios cortes en una piedra de afilado especial para hojas de diamante o, de forma alternativa, use piedra de arenisca calcárea.

MANTENIMIENTO

Cada 50 horas de funcionamiento, aplique aire comprimido a través del motor mientras está en marcha y sin carga para limpiar el polvo acumulado. (Si opera en unas condiciones especialmente polvorientas, repita esta operación con más frecuencia.)

MANTENGA LA HERRAMIENTA LIMPIA

Todas las partes de plástico deben limpiarse con un paño suave y húmedo. No use NUNCA disolventes para limpiar las partes de plástico. Éstas podrían disolverse o el material podría quedar dañado. Póngase unas gafas de seguridad mientras usa el aire comprimido.

LAS ESCOBILLAS DE CARBÓN

Las escobillas de carbón son un componente de desgaste normal y deben sustituirse cuando alcancen su límite de desgaste. Para sustituirlas: desenchufe la máquina, extraiga los dos tornillos de límite con cabeza hueca, presione la clavija límite para abrir la base y extraiga el tornillo para liberar cada una de las tapas de las escobillas.

Apriete los muelles de las escobillas de carbón para liberar la tensión. Desatornille la tuerca que sujeta la guía de las escobillas de carbón. A continuación, saque la escobilla.

Repita en el otro lado. Para volver a montarlo, invierta el proceso.

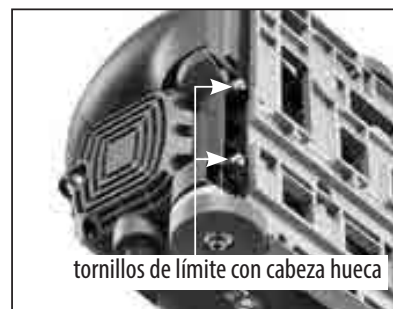

NOTA: A la hora de reinstalar las mismas escobillas, asegúrese primero de que las escobillas se colocan de la misma forma en la que estaban. De lo contrario, se producirá un rodaje que reducirá el rendimiento del motor e incrementará el desgaste de las escobillas.

Si es necesario reemplazar el cable del suministro eléctrico, debe hacerlo el fabricante o uno de sus agentes para evitar cualquier riesgo en la seguridad.

ADVERTENCIA: Todas las reparaciones deben realizarse en un centro de servicio autorizado. Las reparaciones realizadas de forma incorrecta podrían resultar en lesiones o muerte.

Noise/vibration information

Measured in accordance with EN 60745-2-3

Model no. : CG150

Noise level: L_{pA} : 95,0 dB(A) L_{wA} : 106,0 dB(A) $K = 3$ dB(A)

Vibration level: $a_h = 5,0$ m/s² $K = 1,5$ m/s²

The vibration emission level has been measured in accordance with a standardised test given in EN 60745; it may be used to compare one tool with another and as a preliminary assessment of exposure to vibration when using the tool for the applications mentioned

- using the tool for different applications, or with different or poorly maintained accessories, may significantly increase the exposure level
- the times when the tool is switched off or when it is running but not actually doing the job, may significantly reduce the exposure level

! protect yourself against the effects of vibration by maintaining the tool and its accessories, keeping your hands warm, and organizing your work patterns

CE Declaration of Conformity

•We declare under our sole responsibility that this product is in conformity with the following standards or standardized documents: EN 60745, EN 61000, EN 55014 in accordance with the regulations 2014/30/EU, 2006/42/EC, 2011/65/EU

•Technical file at: LEE YEONG INDUSTRIAL CO., LTD., NO.2, KEJIA RD., DOULIU CITY, YUNLIN COUNTY 64057, TAIWAN

You-Chun, Liu
Operation & Engineering

You chun Liu

Chih-Hao, Lai
Approval Manager

chih hao lai

LEE YEONG INDUSTRIAL CO., LTD.,
NO.2, KEJIA RD., DOULIU CITY, YUNLIN COUNTY 64057, TAIWAN 07.04.2014

LEE YEONG INDUSTRIAL CO., LTD.

NO.2, KEJIA RD., DOULIU CITY,
YUNLIN COUNTY 64057, TAIWAN

TEL: 886-5-5518689 (REP)

Fax: 886-5-5518635

SPECIFICHE

Potenza assorbita	2500 W
Tensione, Frequenza	Vedere la targhetta del dispositivo
Giri/min senza carico	6500/min
Diametro max. della lama	Ø 150 mm
Dimensioni del foro della lama	22,23 mm (7/8")
Massima profondità di taglio	47 mm
Massima ampiezza della scanalatura	50 mm
Distanza di taglio al soffitto	25 mm
Distanza di taglio al bordo	28 mm
Lunghezza cavo	5 m
Dimensioni	365mm x 220mm x 288mm
Peso (senza cavo e lama)	7,2 kg (15,84 Lbs)

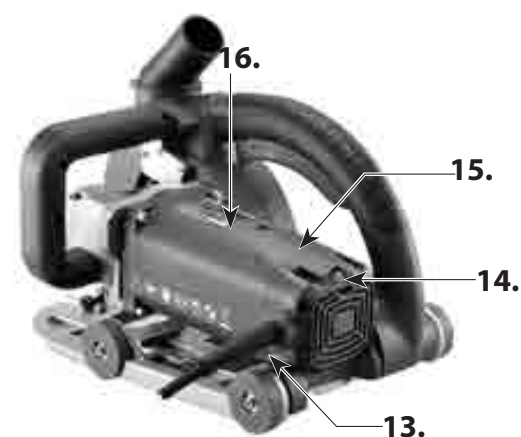
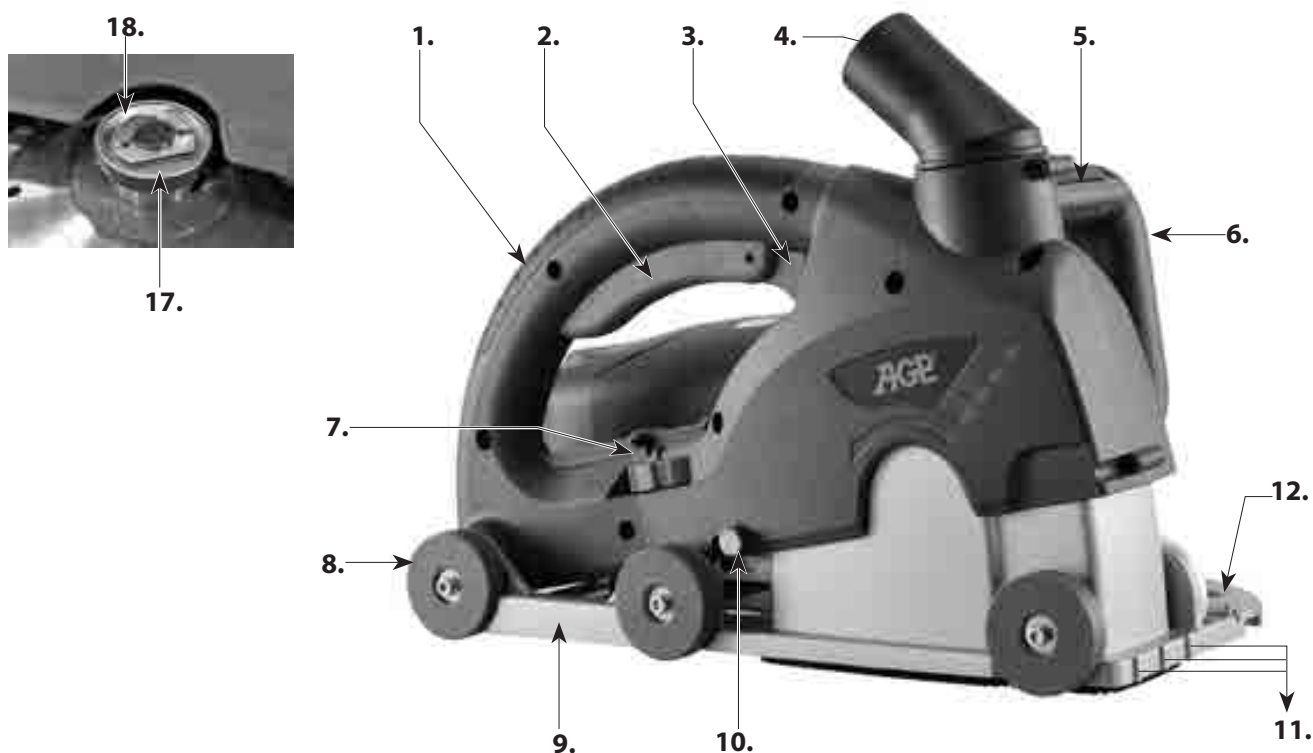

- | | |
|------------------------------------|--------------------------------|
| 1. Impugnatura principale | 11. Tacche di riferimento |
| 2. Grilletto | 12. Puntatore laser |
| 3. Sblocco grilletto | 13. Cavo di alimentazione |
| 4. Porta aspirapolvere | 14. Spia di carico |
| 5. Leva di rilascio taglio a tuffo | 15. Coperchio spazzola |
| 6. Impugnatura laterale | 16. Motore |
| 7. Regolatore di profondità | 17. Vite mandrino senza chiave |
| 8. Manopola | 18. Linguetta |
| 9. Base | |
| 10. Perno di limitazione | |

ISTRUZIONI DI SICUREZZA GENERALI



AVVERTENZA! Leggere tutte le istruzioni e le avvertenze di sicurezza. Il mancato rispetto delle avvertenze e delle istruzioni può causare folgorazione, incendio e/o lesioni gravi.

Conservare tutte le avvertenze e le istruzioni per poterle consultare in futuro. Il termine “utensile elettrico” utilizzato nelle avvertenze fa riferimento all’utensile elettrico alimentato dalla rete elettrica (dotato di cavo) o con una batteria (privo di cavo).

1) SICUREZZA DELL’AREA DI LAVORO

- a. **Tenere l’area di lavoro pulita e ben illuminata.** Le aree disordinate o buie sono maggiormente soggette a incidenti.
- b. **Non utilizzare gli utensili elettrici in atmosfere esplosive, ad esempio in presenza di polveri, gas o liquidi infiammabili.** Gli utensili elettrici creano delle scintille che possono accendere le polveri o i fumi.
- c. **Mentre si utilizza un utensile elettrico, mantenere lontani i bambini e i non addetti ai lavori.** Le distrazioni possono far perdere il controllo dell’utensile.

2) SICUREZZA ELETTRICA

- a. **La spina dell’utensile elettrico deve corrispondere alla presa. Non modificare mai la spina. Non utilizzare degli adattatori di connessione con gli utensili elettrici dotati messa a terra (posti a massa).** Le spine originali e le prese corrispondenti riducono il rischio di folgorazione.
- b. **Evitare il contatto del corpo con superfici messe a terra o a massa, quali tubi, radiatori, fornelli elettrici e frigoriferi.** Il rischio di folgorazione aumenta se il corpo scarica a terra o a massa.
- c. **Non esporre gli utensili elettrici alla pioggia o all’umidità.** La penetrazione d’acqua nell’utensile elettrico aumenta il rischio di folgorazione.
- d. **Non utilizzare il cavo di alimentazione in maniera errata. Non usare mai il cavo per trasportare, tirare o scollegare l’utensile elettrico. Mantenere il cavo lontano da fonti di calore, olio, spigoli o parti in movimento.** I cavi danneggiati o aggrovigliati aumentano il rischio di folgorazione.
- e. **Quando l’utensile elettrico viene utilizzato all’aperto, impiegare un cavo di prolunga adatto allo scopo.** L’utilizzo di un cavo per esterni adatto riduce il rischio di folgorazione.
- f. **Se è impossibile evitare l’uso dell’utensile elettrico in un luogo umido, impiegare un interruttore differenziale.** L’utilizzo di un interruttore differenziale riduce il rischio di folgorazione.

3) SICUREZZA PERSONALE

- a. **Quando si utilizza un utensile elettrico, rimanere vigili, prestare attenzione a ciò che si fa e usare il buon senso. Non utilizzare un utensile elettrico quando si è stanchi o sotto l’effetto di stupefacenti, alcol o medicinali.** Un momento di disattenzione mentre si utilizza un utensile elettrico può causare delle lesioni personali gravi.
- b. **Utilizzare i dispositivi di protezione individuale. Indossare sempre delle protezioni per gli occhi.** In condizioni specifiche, l’uso dei dispositivi di protezione, quali mascherina antipolvere, scarpe

antinfortunistiche antiscivolo, elmetto o protezione dell'udito riduce le lesioni personali.

- c. **Evitare un avvio involontario. Assicurarsi che l'interruttore sia nella posizione OFF prima di collegare l'utensile all'alimentazione e/o al pacco batterie, di raccoglierlo o di trasportarlo.** Se si trasportano gli utensili elettrici con un dito sull'interruttore o se si mettono sotto tensione gli utensili elettrici che sono dotati di interruttore, si avrà una maggiore probabilità di creare degli incidenti.
- d. **Prima di accendere l'utensile elettrico, rimuovere le eventuali chiavi di registro o universali.** Una chiave di registro o universale lasciata attaccata a un componente rotante dell'utensile elettrico può causare delle lesioni personali.
- e. **Non sporgersi. Mantenere sempre l'equilibrio e un punto d'appoggio adeguato.** In questo modo si controlla meglio l'utensile elettrico in situazioni impreviste.
- f. **Indossare un abbigliamento adatto. Non indossare gioielli o abiti larghi. Tenere lontani i capelli, gli indumenti e i guanti dalle parti in movimento.** Indumenti larghi, gioielli o capelli lunghi possono rimanere impigliati nelle parti in movimento.
- g. **Se vengono forniti dei raccordi per dispositivi di estrazione e raccolta delle polveri, assicurarsi che siano collegati e utilizzati nella maniera corretta.** Raccogliere la polvere prodotta può ridurre i pericoli legati alla polvere stessa.

4) UTILIZZO E CURA DELL'UTENSILE ELETTRICO

- a. **Non forzare l'utensile elettrico. Utilizzare l'utensile elettrico corretto per l'applicazione in questione.** L'utensile elettrico corretto eseguirà il lavoro in maniera migliore e più sicura alla velocità di progettazione.
- b. **Non utilizzare l'utensile elettrico se l'interruttore non lo accende/spegne.** Qualsiasi utensile elettrico che non può essere comandato mediante l'interruttore è pericoloso e va riparato.
- c. **Scollegare la spina dall'alimentazione elettrica e/o il pacco batterie dell'utensile elettrico prima di eseguire qualsiasi regolazione, di cambiare gli accessori o di riparlo.** Queste misure preventive di sicurezza riducono il rischio di avvio accidentale dell'utensile elettrico.
- d. **Conservare gli utensili elettrici inattivi fuori dalla portata di bambini e non consentire che vengano utilizzati da principianti che non conoscono né gli utensili stessi né le istruzioni.** Gli utensili elettrici sono pericolosi se utilizzati da utenti inesperti.
- e. **Eseguire la manutenzione degli utensili elettrici. Verificare il disallineamento o l'inceppamento delle parti in movimento, la rottura dei componenti e qualsiasi altra condizione che può influire sul funzionamento dell'utensile elettrico. In caso di danni, farlo riparare prima di riutilizzarlo.** Molti infortuni sono causati da utensili elettrici soggetti a manutenzione insufficiente.
- f. **Mantenere gli utensili da taglio affilati e puliti.** Gli utensili da taglio soggetti a una corretta manutenzione e con bordi taglienti sono meno propensi a incepparsi e sono più facili da tenere sotto controllo.
- g. **Utilizzare l'utensile elettrico, gli accessori e le punte, ecc., in conformità alle presenti istruzioni, prendendo in considerazione le condizioni di lavoro e gli interventi da eseguire.** L'uso dell'utensile elettrico per attività diverse da quelle previste può causare delle situazioni pericolose.

5) ASSISTENZA

L'utensile elettrico deve essere riparato da personale qualificato che utilizzi unicamente dei pezzi di ricambio adeguati. In questo modo verrà garantita la sicurezza dell'utensile elettrico.

Simboli utilizzati nel manuale

V.....Volt

A.....Ampere

Hz.....Hertz

W.....Watt

~.....corrente alternata

n₀.....velocità senza carico

min⁻¹.....giri o moto alternativo al minuto



.....avvertenza di pericolo generico



.....utensile di classe II



.....leggere queste istruzioni



... .indossare sempre delle protezioni per gli occhi



.....indossare sempre una maschera antipolvere.



.....indossare sempre delle protezioni per l'udito



.....indossare un elmetto omologato



.....tenere lontane le mani - pericolo di intrappolamento.



PERICOLO! Tenere le mani lontane dalla zona di taglio e dalla lama.



parti rotanti - pericolo di impigliamento. Tenere le mani, indumenti larghi e capelli lunghi lontano dalle parti in movimento



non smaltire gli utensili elettrici, gli accessori e gli imballaggi insieme ai rifiuti domestici

REGOLE DI SICUREZZA SPECIFICHE

1. **Tenere sempre le mani lontane dalla zona di taglio e dalla lama! Tenere l'altra mano sull'impugnatura supplementare.** Se si utilizzano entrambe le mani per afferrare l'utensile, non possono essere tagliate dalla lama.
2. **Non portare le mani al di sotto del pezzo da lavorare.**
3. **Se si eseguono delle operazioni in cui l'utensile da taglio può entrare a contatto con cablaggi nascosti o con il suo cavo, afferrarlo mediante le impugnature in materiale isolante.** Se si entra a contatto con un filo sotto tensione, le parti metalliche esposte dell'utensile si ecciteranno, con conseguente folgorazione dell'operatore.
4. **Utilizzare sempre delle lame con fori albero di dimensione e forma corrette.** Le lame che non corrispondono alla ferramenta di montaggio dell'utensile avranno un movimento eccentrico che causa la

perdita di controllo.

5. **Non utilizzare mai delle flange albero o dei bulloni danneggiati o errati.** Le flange albero e i bulloni sono stati progettati appositamente per l'utensile in questione, per ottenere le prestazioni migliori e la sicurezza d'uso.
6. **Afferrare l'utensile saldamente, quindi posizionare il corpo e il braccio in modo da resistere alle forze di CONTRACCOLPO.** Le forze di CONTRACCOLPO possono essere tenute sotto controllo dall'operatore se vengono impiegate delle precauzioni adeguate.
7. **Non utilizzare una lama smussata o danneggiata.**
8. **Utilizzare unicamente le lame consigliate,** adatte ai giri/min massimi nominali dell'utensile o superiori dotate di un foro albero corretto.
9. **Serrare il bullone di fissaggio lama** e tutti gli elementi di bloccaggio prima di procedere all'utilizzo.
10. **Controllare le superfici interne** delle flange albero e i lati della lama per liberarli da eventuali corpi estranei.
11. **Controllare la lama** per riscontrare eventuali crepe o altri danni prima di procedere all'utilizzo. Sostituire subito le lame crepate o danneggiate. Eseguire un ciclo di prova senza carico per almeno 30 secondi prima di procedere all'utilizzo.
12. **Non avviare mai l'utensile** con il pezzo da lavorare contro la lama.
13. **Lasciare che il motore raggiunga la velocità massima** prima di procedere al taglio.
14. **Importante: Una volta completato il taglio,** rilasciare l'interruttore di alimentazione e attendere che la lama inattiva si arresti completamente prima di posare l'utensile.
15. **Non utilizzare mai l'utensile** in una zona caratterizzata dalla presenza di gas, liquidi o materiali solidi infiammabili. Le scintille provenienti dal commutatore/dalle spazzole di carbone possono causare un incendio o un'esplosione.
16. **Questo utensile è stato progettato per applicazioni specifiche.** Il costruttore consiglia vivamente di NON modificare e/o utilizzare questo utensile per applicazioni diverse da quelle previste nella relativa progettazione. In caso di dubbi relativi alla sua applicazione, utilizzare l'utensile SOLTANTO dopo aver contattato il costruttore e aver ricevuto la sua risposta.
17. **Utilizzare l'utensile soltanto per eseguire tagli a secco su pietra, calcestruzzo o muratura.**
18. **Utilizzare le impugnature supplementari fornite in dotazione.** La perdita di controllo può provocare delle lesioni personali.
19. **Utilizzare un dispositivo a corrente residua portatile (PRCD) (non incluso) come protezione da correnti di sovratensione.**
20. **Tenere il cavo di alimentazione lontano dal raggio d'azione dell'utensile.** Tenere sempre lontano il cavo, che deve rimanere dietro l'operatore.
21. **Spegnere subito l'utensile in caso di vibrazioni anomale o di altri malfunzionamenti.** Controllare l'utensile per scoprire la causa.
22. **Utilizzare unicamente delle lame diamantate e conservarle secondo le istruzioni del Costruttore.**
23. **Prestare attenzione alle dimensioni delle lame.** Il diametro del foro centrale deve contenere l'albero senza nessun gioco. In caso contrario, utilizzare dei riduttori o degli adattatori (forniti in dotazione alla lama) per garantire un montaggio corretto.
24. **Prestare attenzione a evitare tubi dell'acqua e del gas, così come linee elettriche nascoste.** Controllare la zona di lavoro prima di iniziare il lavoro, ad esempio utilizzando un metal detector.
25. **La polvere che si crea durante l'utilizzo dell'utensile può essere nociva per la salute.** Utilizzare un sistema di assorbimento polveri, indossare una mascherina antipolvere adatta ed eliminare la polvere depositata con un aspirapolvere.

COLLEGAMENTO ELETTRICO

La tensione di rete deve essere conforme a quella indicata sulla targhetta identificativa dell'utensile. L'utensile non deve mai essere utilizzato qualora venga riscontrato il danneggiamento del cavo di alimentazione. Il cavo danneggiato deve essere sostituito immediatamente da un Centro di assistenza autorizzato. Non tentare di riparare autonomamente il cavo danneggiato. L'utilizzo di cavi di alimentazione danneggiati può provocare folgorazioni.

INTRODUZIONE

Questo utensile è stato progettato esclusivamente per creare delle scanalature nella muratura (tagli doppi paralleli su calcestruzzo, muratura e pietra) allo scopo di posare condotti idrici, elettrici o del gas. L'utensile è stato progettato per utilizzare una coppia di lame diamantate parallele (non incluse). Questo utensile non deve essere utilizzato per tagliare altri materiali. L'utensile non deve essere né convertito né modificato, ad esempio per qualsiasi altro forma di utilizzo diversa da quelle specificate nelle presenti istruzioni di funzionamento. L'utente sarà responsabile dei danni e degli infortuni causati da un uso errato.

DISIMBALLAGGIO

Rimuovere con cura l'utensile e tutti i componenti sfusi dall'imballaggio. Conservare tutti i materiali da imballaggio fino a quando il sistema non è stato esaminato e messo in funzione in maniera soddisfacente.

NOTA: prima di procedere all'utilizzo dell'utensile vanno montate delle lame diamantate per taglio a secco (non incluse) adeguate.

CONTENUTO DELLA SCATOLA

1. Scanalatore per muro
2. Gruppo di 2 distanziali lama: 15mm, 10mm, 6mm (x2), 4mm
3. Gruppo di 5 distanziali lama: 3,1 mm (x5)

INSTALLAZIONE DELLE LAME DIAMANTATE E REGOLAZIONE DELL'AMPIEZZA DELLA SCANALATURA

MONTAGGIO DELLE LAME:

1. Disinserire la spina dell'utensile e spingere il perno di limitazione per rilasciare la base e rimuoverla facendola girare verso il basso.
2. Collocare la lama interna nella posizione corretta direttamente sull'albero assicurandosi che la freccia del senso di rotazione della lama e la freccia sull'utensile puntino nella stessa direzione.
3. Montare tutti i distanziali necessari fino a raggiungere l'ampiezza desiderata per la scanalatura. I distanziali sono spessi 15, 10, 6 (x2) e 4 mm. Esiste anche un gruppo di 5 distanziali spessi 3,1 mm per il montaggio di 6 lame.



4. Collocare la lama esterna nella posizione corretta.
5. Montare tutti i distanziali rimanenti del gruppo di 2 nella parte superiore della lama esterna (per consentire il serraggio dell'albero).
6. Collocare la vite del mandrino senza chiave in posizione.
7. Se si installano 5 lame, partire dalla prima lama direttamente sul mandrino, poi inserire un distanziale da 3,1 mm, quindi procedere con una lama ed un distanziale fino a che non sono tutti installati. Aggiungere poi un numero sufficiente di distanziali per riempire il mandrino ed aggiungere la sua vite.
8. Inclinare la linguetta sulla vite del mandrino e serrarla con forza. Può essere utile indossare un paio di guanti per afferrare la lama e immobilizzarla durante il serraggio della vite del mandrino. Quando la vite è ben ferma, inclinare nuovamente la linguetta in posizione originale.
9. Chiudendo la base, assicurarsi che la molla sia posizionata correttamente nel relativo alloggiamento nella base, quindi premere il perno di blocco per permettere la chiusura della base.

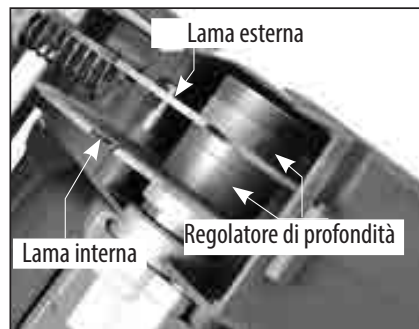

NOTA: utilizzare dalle lame con un foro albero adatto e specifiche per la velocità nominale massima dell'utensile o per una maggiore.

RIMOZIONE DELLA LAMA

Per rimuovere la lama, procedere in senso inverso rispetto all'installazione.

COME REGOLARE LA PROFONDITÀ DI TAGLIO

Girare la manopola di regolazione alla profondità di taglio desiderata. Notare che la reale profondità di taglio si ridurrà leggermente con l'usura delle lame diamantate.

ATTENZIONE: per i tagli profondi in materiali duri, è consigliabile eseguire un pre-taglio di circa 20 mm prima di eseguire il taglio finale alla profondità stabilita. Ciò consentirà di eseguire il taglio in maniera più rapida ed efficiente, con minore sforzo per il motore.



ASPIRAPOLVERE

Il riparo lama è dotato di una porta aspirapolvere per raccogliere la polvere durante l'utilizzo dell'utensile. Va sempre utilizzata. Basta collegare il tubo flessibile dell'aspirapolvere alla porta.

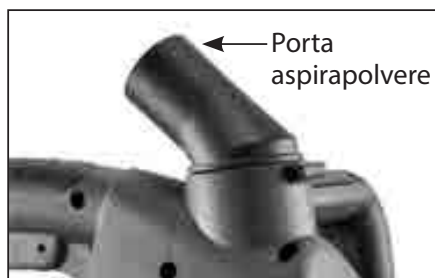

AVVIO E ARRESTO DELL'UTENSILE

Come accendere l'utensile:

Questo utensile è dotato di un interruttore di tipo a sgancio. Per avviare l'utensile, per prima cosa, premere lo sblocco, quindi il grilletto. Per ragioni di sicurezza, l'interruttore non può essere bloccato.

Come spegnere l'utensile:

Rilasciare il grilletto per arrestare l'utensile. Dopo aver spento l'utensile, la lama continuerà a girare per un certo periodo: prestare attenzione a evitare che parti del corpo entrino a contatto con la lama ancora in movimento!



AVVERTIMENTO CARICO, PROTEZIONE DA SOVRACCARICO E ANTI-SURRISCALDAMENTO

Spia di carico:

Quando l'unità è collegata all'alimentazione, la spia è accesa con luce fissa verde. Quando il carico del motore si trova al massimo regime, la spia lampeggia con luce rossa. Se il motore è sovraccarico o surriscaldato, la spia è accesa con luce fissa rossa.



Funzione di carico:

Se si supera il carico massimo, la funzione di carico entra in funzione, portando il motore a un funzionamento pulsante. In questo caso, l'operatore deve ridurre la forza esercitata sull'utensile, che torna automaticamente al funzionamento normale. Se il carico non viene ridotto, il motore si spegne e la spia di carico rimane accesa con luce rossa fissa. In questo caso, il motore deve essere riavviato disattivando e poi riattivando l'interruttore.

Protezione termica anti-surriscaldamento:

Se il motore raggiunge una temperatura troppo elevata, la protezione termica lo arresta e la spia di carico rimane accesa con luce rossa fissa. Il motore deve essere riavviato disattivando e riattivando l'interruttore. Qualora ciò accada, non caricare immediatamente il motore dopo averlo riavviato. Prima di continuare, fare sempre funzionare l'utensile a vuoto per alcuni minuti affinché ritorni a una temperatura di esercizio normale.

ATTENZIONE: sovraccarichi o surriscaldamenti ripetuti danneggeranno il motore. Ogni volta che il motore si ferma per surriscaldamento o sovraccarico, lasciarlo raffreddare con un funzionamento a vuoto per alcuni minuti.

COME UTILIZZARE L'UTENSILE

La potenza di questo utensile richiede l'utilizzo a due mani al fine di ottenere la massima protezione. Afferrare saldamente l'utensile CON ENTRAMBE LE MANI per evitare una perdita di controllo, con conseguenti lesioni personali.

TACCHE DI RIFERIMENTO

Le tacche di riferimento nella parte anteriore dell'utensile mostrano la linea di taglio all'operatore. La tacca più interna indica la linea della lama interna.



Utilizzare la tacca interna come punto di riferimento poiché non cambia anche impostando diverse ampiezze delle scanalature. La tacca più esterna indica la linea della lama esterna nel caso dell'impostazione più ampia. La tacca centrale indica la linea esterna di una scanalatura larga 26,5 mm.

PUNTATORE LASER

Il puntatore laser punta esattamente 50 mm all'interno della linea della lama interna. Pertanto, segnare un punto sulla parete o sul pavimento che si trovi 50 mm sulla destra della linea di taglio prevista e tenere puntato il laser su questo punto di riferimento durante il taglio.



NOTA: la prima volta che si utilizza il laser, rimuovere il piccolo isolatore di plastica per consentire alla relativa batteria di stabilire il contatto.

ANGOLARE DI GUIDA OPZIONALE

L'angolare di guida opzionale consente di mantenere la linea di taglio perfettamente rettilinea. L'utensile prevede delle fessure integrate nella base, che si innestano nell'angolare di guida. Per montare l'angolare di guida a parete, imbiettare le estremità dei supporti dell'angolare di guida al pavimento e al soffitto, quindi serrare le viti ad alette. La linea di taglio si troverà a 32,5 mm dal bordo dell'angolare di guida.

FUNZIONAMENTO

1. Regolare l'ampiezza della scanalatura in base alle necessità.
2. Regolare la profondità di taglio.
3. Segnare la linea di taglio desiderata.
4. Collocare l'utensile nella posizione corretta sul pezzo da lavorare.
5. Con le lame dell'utensile ancora lontane dal pezzo da lavorare, premere il grilletto e far raggiungere la massima velocità all'utensile.
6. Tenere l'utensile saldamente con entrambe le mani, premere la leva di rilascio taglio a tuffo e abbassare lentamente le lame nel taglio, continuando fino a raggiungere il fermo profondità. Iniziare partendo dall'alto della parete e spostare l'utensile verso il basso. Prestare attenzione che la base non si sposti dal pezzo da lavorare.

ATTENZIONE: prestare attenzione a non tagliare seguendo una linea curva, che potrebbe danneggiare le lame diamantate, causando un pericolo grave.

7. Una volta terminato il taglio, sollevare l'utensile fino alla parte alta del taglio e lasciare che la lama inattiva si arresti completamente prima di posarlo.

Non eseguire il taglio in maniera forzata: lasciare lavorare l'utensile alla velocità consentita dal tipo di taglio e dal pezzo da lavorare.

COME AFFILARE LE LAME DIAMANTATE SMUSSATE

Se si notano moltissime scintille durante l'uso, significa che la lama sta perdendo il taglio. Per creare una migliore diamantatura (affilatura), eseguire vari tagli in una specifica pietra abrasiva per lame diamantate oppure, in alternativa, utilizzare dell'arenaria calcarea.

MANUTENZIONE

Ogni 50 ore di funzionamento, soffiare dell'aria compressa attraverso il motore durante il funzionamento a vuoto per rimuovere la polvere eventualmente accumulata (se si lavora in condizioni particolarmente polverose, effettuare l'operazione con maggiore frequenza).

COME TENERE PULITO L'UTENSILE

Tutte le parti di plastica devono essere pulite utilizzando un panno morbido inumidito. Per la pulizia delle parti di plastica, non utilizzare MAI solventi che potrebbero sciogliere o comunque danneggiare il materiale. In caso di utilizzo di aria compressa, indossare degli occhiali di sicurezza.

SPAZZOLE DI CARBONE

Le spazzole di carbone sono parti normalmente soggette a usura e devono essere sostituite quando raggiungono il relativo limite di usura. Per sostituirle, scollegare la spina della macchina, rimuovere le 2 viti di fine corsa a testa esagonale, premere il perno di blocco per aprire la base e rimuovere la vite per rilasciare ciascuna testa della spazzola. Tirare indietro le molle delle spazzole per rilasciare la tensione. Svitare la vite che fissa il conduttore della spazzola. Dopo di ciò, estrarre la spazzola. Ripetere la stessa operazione sull'altro lato. Per rimontare, eseguire la stessa procedura in ordine inverso.



NOTA: per reinstallare le stesse spazzole, assicurarsi innanzitutto che queste ultime tornino in posizione così come sono uscite. Altrimenti, si verificherebbe un periodo di interruzione passibile di diminuire le prestazioni del motore e aumentare l'usura delle spazzole.

Qualora fosse necessario sostituire il cavo d'alimentazione, l'operazione deve essere effettuata dal costruttore o da un suo rappresentante al fine di evitare qualsiasi pericolo per la sicurezza.

AVVERTENZA: tutte le riparazioni devono essere affidate a un centro di assistenza autorizzato. Eventuali riparazioni eseguite in maniera errata possono essere causa di lesioni o decesso.

Noise/vibration information

Measured in accordance with EN 60745-2-3

Model no. : CG150

Noise level: L_{pA} : 95,0 dB(A) L_{wA} : 106,0 dB(A) $K = 3$ dB(A)

Vibration level: $a_h = 5,0$ m/s² $K = 1,5$ m/s²

The vibration emission level has been measured in accordance with a standardised test given in EN 60745; it may be used to compare one tool with another and as a preliminary assessment of exposure to vibration when using the tool for the applications mentioned

- using the tool for different applications, or with different or poorly maintained accessories, may significantly increase the exposure level
- the times when the tool is switched off or when it is running but not actually doing the job, may significantly reduce the exposure level

! protect yourself against the effects of vibration by maintaining the tool and its accessories, keeping your hands warm, and organizing your work patterns

CE Declaration of Conformity

•We declare under our sole responsibility that this product is in conformity with the following standards or standardized documents: EN 60745, EN 61000, EN 55014 in accordance with the regulations 2014/30/EU, 2006/42/EC, 2011/65/EU

•Technical file at: LEE YEONG INDUSTRIAL CO., LTD., NO.2, KEJIA RD., DOULIU CITY, YUNLIN COUNTY 64057, TAIWAN

You-Chun, Liu
Operation & Engineering

You chun Liu

Chih-Hao, Lai
Approval Manager

chih hao lai

LEE YEONG INDUSTRIAL CO., LTD.,
NO.2, KEJIA RD., DOULIU CITY, YUNLIN COUNTY 64057, TAIWAN 07.04.2014

LEE YEONG INDUSTRIAL CO., LTD.

NO.2, KEJIA RD., DOULIU CITY,
YUNLIN COUNTY 64057, TAIWAN

TEL: 886-5-5518689 (REP)

Fax: 886-5-5518635

SPECIFICATIES

Stroomingang	2500 W
Voltage, frequentie	Zie naamplaatje machine
Onbelast toerental	6500/min
Bladdiameter	Ø 150 mm
Boorgrootte blad	22,23 mm (7/8")
Max. snijdiepte	47 mm
Max. kanaalbreedte	50mm
Snijden naar plafond	25 mm
Snijden naar rand	28 mm
Kabellengte	5m
Afmetingen	365mm x 220mm x 288mm
Gewicht (zonder kabel en blad)	7,2 kg (15,84 Lbs)

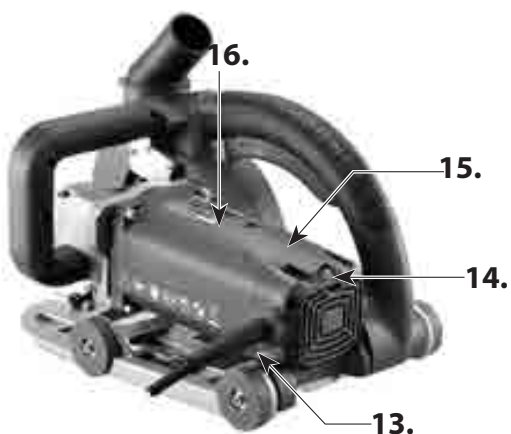
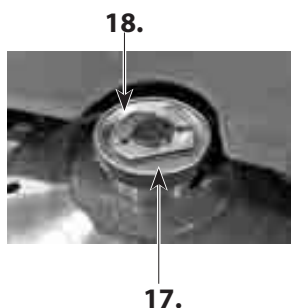
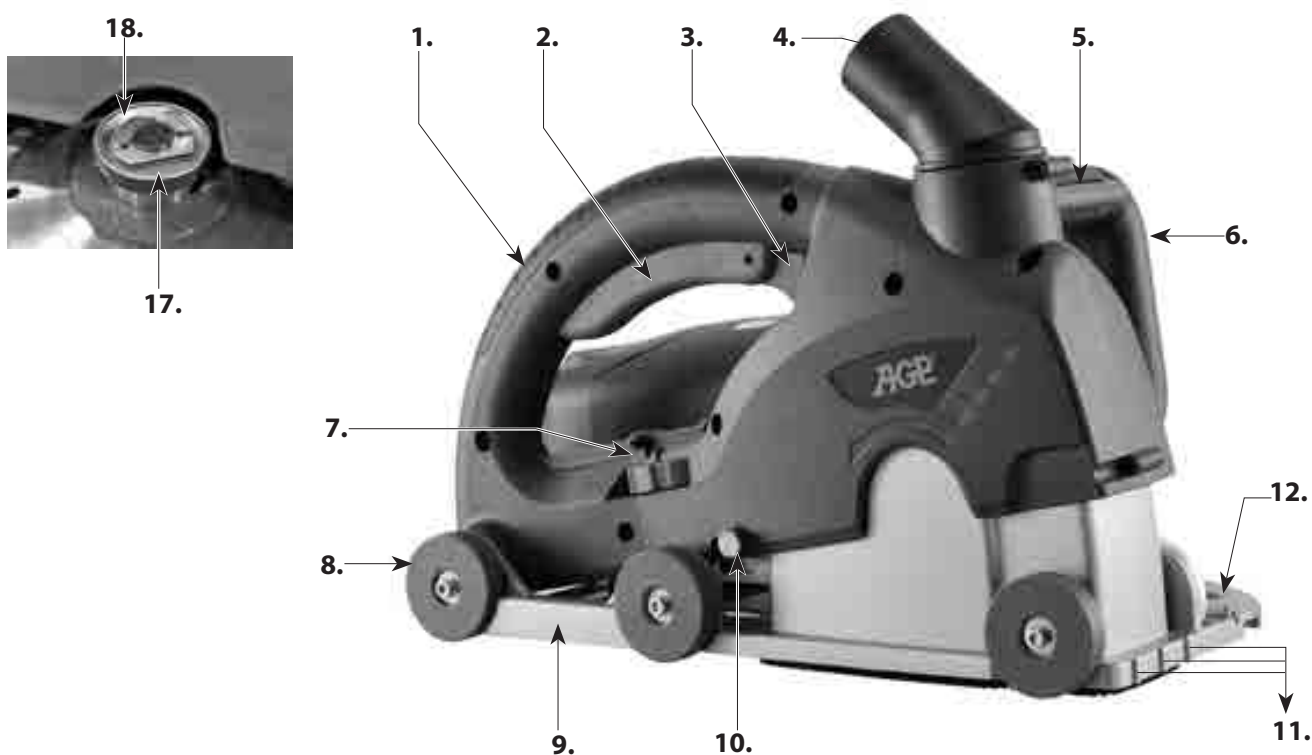

- | | |
|-------------------------|-------------------------------------|
| 1. Hoofdhandgreep | 10. Begrenzingspen |
| 2. Trekkerschakelaar | 11. Kijkspleten |
| 3. Vrijgaveknop trekker | 12. Laseraanwijzer |
| 4. Stofpoort | 13. Netsnoer |
| 5. Invalvrijgavehendel | 14. Waarschuwinglampje
belasting |
| 6. Zijhandgreep | 15. Borstelkap |
| 7. Diepteregelaar | 16. Motor |
| 8. Wiel | |
| 9. Basis | |

ALGEMENE VEILIGHEIDSINSTRUCTIES



WAARSCHUWING! Lees alle veiligheidswaarschuwingen en alle instructies. Als de waarschuwingen en instructies niet worden nageleefd, kan dit leiden tot elektrische schokken, brand en/of ernstige letsels.

Bewaar alle waarschuwingen en instructies voor toekomstig gebruik. De term "elektrisch gereedschap" in de waarschuwingen verwijst naar uw elektrisch gereedschap op netvoeding (met snoer) of uw elektrisch gereedschap op batterijvoeding (zonder snoer).

1) VEILIGHEID OP DE WERKPLEK

- a. **Zorg ervoor dat de werkplek schoon blijft en goed verlicht is.** Rommelige of donkere ruimtes vragen om ongevallen.
- b. **Gebruik elektrische gereedschappen niet in explosiegevaarlijke omgevingen, bijvoorbeeld op plaatsen waar brandbare vloeistoffen, gassen of stof aanwezig zijn.** Bij het gebruik van elektrische gereedschappen ontstaan vonken, die het stof of de dampen kunnen ontsteken.
- c. **Zorg ervoor dat kinderen en omstanders uit de buurt blijven wanneer u elektrisch gereedschap gebruikt.** Bij afleiding kunt u de controle verliezen.

2) ELEKTRISCHE VEILIGHEID

- a. **De stekkers van elektrische gereedschappen moeten passen in het stopcontact. De stekker mag nooit op de ene of andere wijze worden gewijzigd. Gebruik nooit adapterstekkers voor gearde elektrische gereedschappen.**
Als de stekkers niet worden gewijzigd en het stopcontact overeenstemt met de stekker wordt het risico op elektrische schokken verminderd.
- b. **Vermijd lichamelijk contact met gearde oppervlakken zoals leidingen, radiateurs, kookplaten en koelkasten.** Er is een verhoogd risico op elektrische schokken als uw lichaam geaard is.
- c. **Stel elektrische gereedschappen niet bloot aan regen of natte omstandigheden.** Als er water binnendringt in elektrisch gereedschap, is er een groter risico op elektrische schokken.
- d. **Maak geen verkeerd gebruik van het snoer. Gebruik het snoer nooit om het elektrische gereedschap te dragen, om eraan te trekken of om de stekker uit te trekken. Houd het snoer uit de buurt van warmte, olie, scherpe randen of bewegende onderdelen.** Beschadigde of verstrikte snoeren verhogen het risico op elektrische schokken.
- e. **Wanneer elektrische gereedschappen buiten worden gebruikt, moet een verlengsnoer worden gebruikt dat geschikt is voor buitengebruik.** Bij gebruik van een snoer dat geschikt is voor buitengebruik wordt het risico op elektrische schokken verminderd.
- f. **Als elektrisch gereedschap onvermijdelijk moet worden gebruikt op een vochtige locatie, dient een aardlekschakelaar te worden gebruikt.** Bij gebruik van een aardlekschakelaar wordt het risico op elektrische schokken verminderd.

3) PERSOONLIJKE VEILIGHEID

- a. **Blijf alert, kijk wat u doet en gebruikt uw gezond verstand wanneer u elektrisch gereedschap gebruikt. Gebruik elektrisch gereedschap niet wanneer u moe bent of wanneer u onder de invloed**

bent van drugs, alcohol of medicatie. Als u tijdens het gebruik van elektrische gereedschappen een moment de aandacht verliest, kan dat leiden tot ernstige persoonlijke verwondingen.

- b. Gebruik persoonlijke beschermingsmiddelen. Draag altijd oogbescherming.** Als voor gepaste omstandigheden beschermingsmiddelen zoals een stofmasker, antislipveiligheidsschoenen, een helm of gehoorbescherming worden gebruikt, wordt het risico op persoonlijke letsels verminderd.
- c. Voorkom ongewenst starten. Zorg ervoor dat de schakelaar in de uit-stand staat voordat u de voedingsbron en/of de batterij aansluit of het gereedschap opneemt of meedraagt.** Elektrische gereedschappen dragen met een vinder op de schakelaar of elektrische gereedschappen onder spanning brengen met de schakelaar aan, is vragen om ongevallen.
- d. Verwijder stelsleutels of andere sleutels alvorens het elektrische gereedschap in te schakelen.** Als er een sleutel bevestigd blijft op een draaiend onderdeel van het elektrische gereedschap, kan dit leiden tot persoonlijke letsels.
- e. Probeer niet te ver te reiken. Bewaar te allen tijde uw evenwicht en houd beide voeten op de grond.** Zo heeft u een betere controle over het elektrische gereedschap in onverwachte situaties.
- f. Draag gepaste kleding. Draag geen losse kleren of juwelen. Houd uw haar, kleren en handschoenen uit de buurt van bewegende onderdelen.** Losse kleren, juwelen of lang haar kunnen verstrikt raken in bewegende onderdelen.
- g. Als er voorzieningen zijn voor de aansluiting van stofafzuig- en opvangfaciliteiten, dienen deze goed aangesloten en gebruikt te worden.** Het gebruik van een stofopvangsysteem kan stofgerelateerde gevaren beperken.

4) GEBRUIK EN VERZORGING VAN ELEKTRISCHE GEREEDSCHAPPEN

- a. Elektrische gereedschappen mogen niet worden geforceerd. Gebruik het juiste elektrische gereedschap voor uw toepassing.** Het juiste elektrische gereedschap voert de taak beter en veiliger uit, op de snelheid waarvoor het is ontworpen.
- b. Gebruik het elektrische gereedschap niet als de schakelaar niet kan worden aan- of uitgezet.** Elektrisch gereedschap dat niet kan worden bediend met de schakelaar is gevaarlijk en moet worden gerepareerd.
- c. Koppel de stekker los van de voedingsbron en/of koppel de batterij los van het elektrische gereedschap alvorens enige aanpassingen uit te voeren, accessoires te vervangen of elektrische gereedschappen op te bergen.** Deze preventieve veiligheidsmaatregelen verminderen het risico op een ongewenst starten van het elektrische gereedschap.
- d. Bewaar elektrische gereedschappen die niet worden gebruikt buiten het bereik van kinderen, en laat het elektrische gereedschap niet gebruiken door personen die niet vertrouwd zijn met het elektrische gereedschap of met deze instructies.** Elektrische gereedschappen zijn gevaarlijk in de handen van niet-opgeleide gebruikers.
- e. Onderhoud elektrische gereedschappen. Controleer of er bewegende onderdelen niet goed uitgelijnd of geblokkeerd zijn, of er onderdelen stuk zijn en of er andere omstandigheden zijn die een ongunstige invloed kunnen hebben op de werking van het elektrische gereedschap. Als het elektrische gereedschap beschadigd, mag het niet worden gebruikt en dient het te worden vervangen.** Vele ongevallen worden veroorzaakt door slecht onderhouden elektrische gereedschappen.
- f. Zorg ervoor dat snijgereedschappen scherp en schoon blijven.** Goed onderhouden snijgereedschappen met scherpe snijranden blokkeren minder gemakkelijk en zijn eenvoudiger te

bedienen.

- g. Gebruik het elektrische gereedschap, de accessoires, de bits enz. in overeenstemming met deze instructies, rekening houdend met de werkomstandigheden en het uit te voeren werk.** Het gebruik van een elektrisch gereedschap voor andere toepassingen dan die waar het voor bedoeld is kan leiden tot een gevaarlijke situatie.

5) SERVICE

Laat de service op uw elektrisch gereedschap uitvoeren door een gekwalificeerde reparateur, en gebruik alleen identieke vervangingsonderdelen. Zo wordt de veiligheid van het elektrische gereedschap gehandhaafd.

Symbolen die worden gebruikt in deze handleiding

V.....Volt

A.....Ampère

Hz.....Hertz

W.....Watt

~.....wisselstroom

n₀.....onbelast toerental

min⁻¹.....omwentelingen of slagen per minuut



.....waarschuwing voor algemeen gevaar



.....gereedschap klasse II



.....lees deze instructies



.....draag altijd oogbescherming



.....draag altijd een stofmasker.



.....draag altijd gehoorbescherming



.....draag een goedgekeurde veiligheidshelm



.....Handen uit de buurt houden -
beknellingsgevaar.



GEVAAR! Houd uw handen uit de buurt van het
snijgebied en het snijblad.



draaiende onderdelen - verstrikkingsgevaar.
Houd uw handen, losse kleren en lang haar uit
de buurt van bewegende onderdelen



verwijder elektrische gereedschappen,
accessoires en de verpakking niet weg met het
huishoudelijke afval

SPECIFIEKE VEILIGHEIDSVOORSCHRIFTEN

- 1. Houd altijd uw handen uit de buurt van het snijgebied en het snijblad! Houd uw tweede hand op een extra handgreep.** Als u de zaag vasthoudt met beide handen, kunnen uw handen niet worden gesneden door het blad.
- 2. Breng uw handen niet onder het werkstuk.**
- 3. Houd het gereedschap vast aan de grijppoppervlakken wanneer u werkzaamheden uitvoert**

waarbij de snijgereedschappen in aanraking kunnen komen met verborgen draden of met het snoer van het gereedschap. Een aanraking met een draad onder spanning draagt de spanning over op blootliggende metalen onderdelen van het gereedschap, waardoor een operator een schok krijgt.

4. **Gebruik altijd bladen met asgaten van de juiste grootte en vorm.** Bladen die niet overeenstemmen met het bevestigingsmateriaal van de zaag zullen excentrisch draaien, waardoor de controle wordt verloren.
5. **Gebruik nooit beschadigde of verkeerde asflenzen of bouten.** De asflenzen en -bouten zijn speciaal ontworpen voor uw zaag, voor de beste prestaties en voor een veilige gebruik.
6. **Houd de zaag stevig vast en zet uw lichaam en arm zodanig dat u TERUGSLAG-krachten kunt opvangen.** TERUGSLAG-krachten kunnen worden gecontroleerd door de operator als de juiste voorzorgsmaatregelen worden genomen.
7. **Gebruik geen bot of beschadigd blad.**
8. **Gebruik alleen de aanbevolen bladen** die geschikt zijn voor het maximale nominale toerental van de machine (of hoger), met het juiste asgat.
9. **Haal de bladbevestigingsbout en alle klemmen aan vóór het gebruik.**
10. **Controleer de binnenoppervlakken** van de asflenzen en de zijkanten van het blad, om na te gaan of ze vrij zijn van vreemde stoffen.
11. **Controleer het blad** op barsten of andere schade alvorens het te gebruiken. Vervang een gebarsten of beschadigd blad onmiddellijk. Laat het gereedschap gedurende minstens 30 seconden onbelast proefdraaien vóór het gebruik.
12. **Start het gereedschap nooit** met het werkstuk tegen het blad.
13. **Laat de motor op volle snelheid komen** vóór het zagen.
14. **Belangrijk: Na het maken van de snijden** dient u de aan/uit-schakelaar los te laten en te wachten tot het uitloopblad volledig tot stilstand is gekomen voordat u de zaag neerlegt
15. **Gebruik het gereedschap nooit** in een ruimte met brandbare vaste stoffen, vloeistoffen of gassen. Vonken van de collector/koolborstels kunnen een brand of explosie veroorzaken.
16. **Dit gereedschap is ontworpen voor bepaalde toepassingen.** De fabrikant beveelt sterk aan dit gereedschap NIET te wijzigen en/of te gebruiken voor andere toepassingen dan die waarvoor het is ontworpen. Als u vragen heeft betreffende een toepassing, mag u het gereedschap NIET gebruiken voordat u schriftelijk contact hebt opgenomen met de fabrikant en informatie hebt ontvangen.
17. **Gebruik de machine alleen voor droogzagen in steen, beton of metselwerk.**
18. **Gebruik de extra handgrepen die bij het gereedschap zijn geleverd.** Een verlies van controle kan leiden tot persoonlijke letsels.
19. **Gebruik een aardlekschakelaar (niet inbegrepen) als bescherming tegen stroomstoten.**
20. **Houd het stroomsnoer uit de buurt van het werkbereik van de machine.** Leid de kabel altijd weg achter u.
21. **Schakel de machine onmiddellijk uit als er ongewone trillingen of andere storingen optreden.** Controleer de machine om de oorzaak op te sporen.
22. **Diamantbladen mogen alleen worden gebruikt en opgeborgen volgens de instructies van de Fabrikant.**
23. **Let op de afmetingen van de bladen.** De diameter van de middenboring moet zonder speling passen op de as. Gebruik als dit niet het geval is de verloopstukken of adapters (die bij het blad worden geleverd) om een goede passing te verzekeren.
24. **Let op dat u geen verborgen elektriciteitskabels en gas- en waterleidingen raakt.** Controleer voordat u de werkzaamheden start het werkgebied, bijv. met een metaaldetector.

25. Het stof dat opkomt bij het werken met dit gereedschap kan schadelijk zijn voor de gezondheid.

Gebruik een stofafzuigstelsel en draag een gepast stofmasker, en verwijder neergeslagen stof met een stofzuiger.

ELEKTRISCHE AANSLUITING

De netwerkspanning moet overeenstemmen met de spanning die is aangegeven op het naamplaatje van de machine. Het gereedschap mag onder geen omstandigheden worden gebruikt als de voedingskabel is beschadigd. Een beschadigde kabel moet onmiddellijk worden vervangen door een geautoriseerd klantenservicecentrum. Probeer een beschadigde kabel niet zelf te repareren. Het gebruik van beschadigde voedingskabels kan leiden tot elektrische schokken.

INLEIDING

Deze zaag is exclusief ontworpen voor het maken van groeven in metselwerk (parallele dubbele sneden in beton, metselwerk en steen), voor de installatie van water-, elektriciteits- of gasleidingen. De machine is ontworpen voor gebruik met twee parallele diamantbladen (niet inbegrepen). Deze machine mag niet worden gebruikt om andere materialen te snijden. De machine mag niet worden omgevormd of gewijzigd, bijv. voor vormen van gebruik die niet zijn aangegeven in deze gebruiksinstructies. De gebruiker wordt verantwoordelijk gesteld voor schade en ongevallen die het gevolg zijn van een verkeerd gebruik.

UITPAKKEN

Verwijder het gereedschap en alle losse onderdelen voorzichtig uit de verpakking. Houd alle verpakkingsmaterialen bij tot u de machine heeft geïnspecteerd en op bevredigende wijze heeft gebruikt.

OPMERKING: Vóór het gebruik moet een gepast droogzaagdiamantblad (niet inbegrepen) worden gemonteerd op de machine.

INHOUD VAN DE DOOS

1. Muurfreesmachine
2. Set afstandsstukken voor 2 bladen: 15mm, 10mm, 6mm (x2), 4mm
3. Set afstandsstukken voor 5 bladen: 3,1 mm (x5)

MONTAGE VAN DE DIAMANTBLADEN EN AFSTELLING VAN DE GROEFBREEDTE

INSTALACIÓN DE LOS DISCOS:

1. Trek de stekker van machine uit en druk op de begrenzingspen om de basis los te maken, zodat deze omlaag en weg kan draaien.
2. Breng het binnenste blad rechtstreeks op de as aan, en let er hierbij op dat de pijl voor de draairichting van het blad en de pijl op de machine in dezelfde richting wijzen.
3. Breng alle nodige afstandsstukken aan om de gewenste

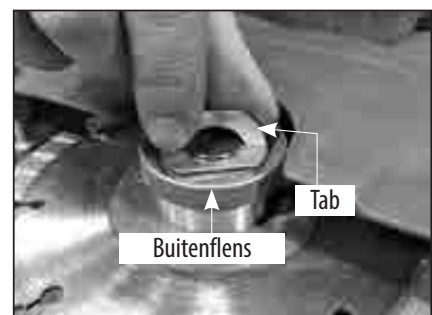

groefbreedte te verkrijgen. De formaten zijn: 15, 10, 6 (x2) en 4 mm. Er is ook een set van 5 afstandsstukken met een dikte van 3,1 mm, voor de montage van 6 bladen.

4. Breng het buitenste blad aan.
5. Plaats alle overige afstandsstukken van de set afstandsstukken voor 2 bladen bovenop het buitenste blad (zodat de as kan worden aangehaald).
6. Breng de gereedschapsvrije asschroef aan.
7. Als u 5 bladen monteert, begin dan bij het eerste blad direct op de as. Monteer vervolgens één afstandsstuk van 3,1 mm, en plaats afwisselend bladen en afstandsstukken tot alle bladen zijn gemonteerd. Voeg daarna voldoende afstandsstukken toe om de as te vullen, en breng de asschroef aan.
8. Klap het lipje op de asschroef omhoog en draai ze stevig vast. Handschoenen kunnen handig zijn om het blad vast te houden, zodat het wordt geblokkeerd tijdens het vastdraaien van de asschroef. Klap het lipje weer omlaag als de asschroef is vastgedraaid.
9. Zorg bij het sluiten van de basis dat de veer goed in haar bus in de basis is geplaatst, en druk vervolgens op de begrenzingspen, om de basis te kunnen sluiten.

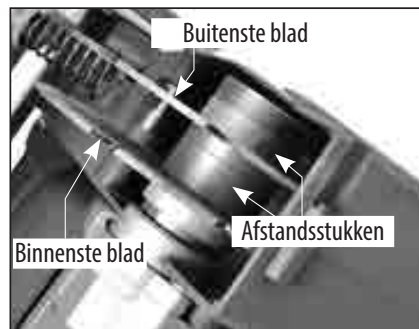

OPMERKING: Gebruik bladen met een asboring die past en die geschikt is voor het maximale nominale toerental (of hoger).

VERWIJDERING VAN HET BLAD

De verwijdering verloopt in de omgekeerde volgorde van de montage.

AFSTELLING VAN DE SNIJDIEPTE

Draai het diepteregelwiel op de gewenste snijdiepte. Houd er mee rekening dat de werkelijke snijdiepte lichtjes afneemt naarmate de diamantbladen afslijten.

OPGELET: Voor diepe sneden in harde materialen wordt aanbevolen om op voorhand een voorsnede van ongeveer 20 mm aan te brengen, voordat de uiteindelijke snede op volledige diepte wordt gemaakt. Dit is sneller, efficiënter en minder belastend voor de motor.

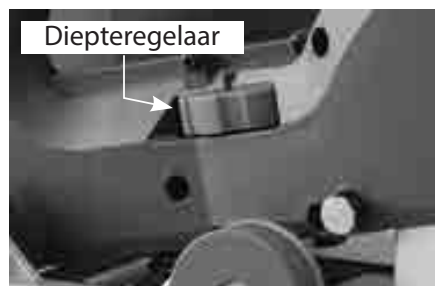

STOFOPZUIGING

Op de kap van het blad is een stofzuigpoort voorzien, voor het opzuigen van stof tijdens de werking van het gereedschap. Maak hiervan altijd gebruik. Bevestig gewoon de stofzuigerslang op de vacuümpoort.



STARTEN EN STOPPEN VAN HET GEREEDSCHAP

Inschakelen:

Deze machine heeft een vergrendelschakelaar. Druk eerst op de vrijgaveknop van de trekker, en druk vervolgens de trekkerschakelaar in om het apparaat in te schakelen. Om veiligheidsredenen kan de schakelaar niet worden geblokkeerd.



Uitschakelen:

Laat de trekkerschakelaar los om de machine te stoppen. Nadat de machine is uitgeschakeld blijft het blad nog een tijdje ronddraaien. Let op dat er geen lichaamsdelen in aanraking komen met het blad terwijl het nog ronddraait!

WAARSCHUWING LADEN, BESCHERMEN TEGEN OVERBELASTING EN BESCHERMING TEGEN OVERVERHITTING

Waarschuwinglampje belasting:

Wanneer de machine is aangesloten op het stroomnet, is het lampje groen. Wanneer de belasting op de motor binnen het maximale bereik ligt, knippert het lampje rood. Wanneer de motor overbelast of oververhit is, is het lampje rood.



Functie waarschuwing belasting:

Wanneer de maximale belasting wordt overschreden, treedt de functie van de waarschuwing voor belasting in werking, waardoor de motor gaat pulseren. Wanneer dit voorvalt moet de operator de kracht op het gereedschap verminderen. De werking zal dan automatisch worden genormaliseerd. Als de belasting niet wordt verminderd, wordt de motor uitgeschakeld en gaat het waarschuwinglampje voor belasting rood branden. In dit geval moet de motor opnieuw worden gestart door de schakelaar UIT en weer IN te schakelen.

Thermische bescherming tegen oververhitting:

Als de temperatuur van de motor te hoog wordt, wordt de motor uitgeschakeld door de thermische bescherming, en gaat het waarschuwinglampje voor belasting rood branden. De motor moet opnieuw worden gestart door de schakelaar UIT en weer IN te schakelen. Als dit voorvalt mag de motor na het opnieuw starten niet onmiddellijk worden belast. Laat de machine voor u doorwerkt altijd enkele minuten onbelast draaien, om ze weer op een normale bedrijfstemperatuur te laten komen.

OPGELET: Als de motor herhaaldelijk wordt overbelast of oververhit, loopt deze schade op. Laat de motor altijd afkoelen door deze enkele minuten onbelast te laten draaien nadat de motor is gestopt door een oververhitting of overbelasting.

GEBRUIK VAN HET GEREEDSCHAP

Voor een doeltreffende controle over deze krachtige zaag moet ze met twee worden bediend, om een maximale bescherming te verzekeren. Houd de zaag stevig vast MET BEIDE HANDEN, om te vermijden dat u de controle verliest en persoonlijke letsels oploopt.

KIJKSPLETEN

Las marcas de referencia de la parte frontal de la máquina muestran al operador la línea de corte. La marca del extremo interno indica la línea del disco interno.

Use la marca interna como punto de referencia, ya que no cambiará con las distintas configuraciones de la anchura del canal. La marca del extremo externo muestra la línea del disco externo con la configuración más amplia. La marca central indica la línea externa con una anchura de canal de 26,5 mm.

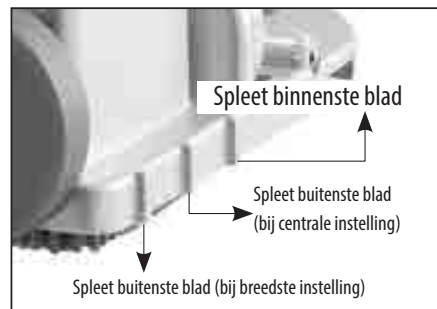

LASERAANWIJZER

De laseraanwijzer wordt precies 50 mm binnen de lijn van het binnenste blad gericht. U dient bijgevolg een punt te markeren op de muur of op de vloer op 50 mm rechts van de gewenste snijlijn, en de laser tijdens het snijden op deze markering te blijven richten



OPMERKING: De eerste keer dat de laser wordt gebruikt, moet de kleine plastic isolatie worden verwijderd, opdat de batterij contact kan maken.

OPTIONELE GELEIDINGSRAIL

De optionele geleidingsrail helpt ervoor zorgen dat de snijlijn perfect recht blijft. Op de machine zijn sleuven ingebouwd in de basis, die aan de geleidingsrail kunnen worden gekoppeld. Voor een montage van de geleidingsrail op de muur dient u de uiteinden van de steunpunten van de geleidingsrail op de vloer en het plafond vast te klemmen en de duimschroeven vast te draaien. De snijlijn ligt op 32,5 mm van de rand van de geleidingsrail.

GEBRUIK

1. Stel de gewenste groefbreedte in.
2. Stel de snijdiepte in.
3. Markeer de gewenste snijlijn.
4. Breng de machine aan op het werkstuk.

5. Druk de trekker in en laat de machine op volle snelheid komen terwijl ze nog omhoog staat en de bladen nog niet in aanraking komen met het werkstuk.
6. Druk terwijl u de machine stevig vasthoudt met beide handen de invalvrijgavehendel in, en laat de bladen langzaam zakken in de snede. Laat ze verder zakken tot de diepteaanslag is bereikt. Begin bovenaan op de muur en trek de machine naar beneden. Let op dat de basis stevig op het werkstuk blijft zitten.

OPGELET: Let op dat u niet in een gebogen lijn snijdt. Hierdoor zullen de diamantbladen waarschijnlijk barsten, waardoor er ernstig gevaar ontstaat.

7. Breng de machine omhoog tot aan de bovenkant van de slag wanneer de snede is gemaakt, en laat het uitloopblad volledig tot stilstand komen voor u ze neerlaat.

Forceer de snede niet. Laat de zaag het snijwerk doen op de snelheid die het soort snede en het werkstuk toelaten.

SLIJPEN VAN BOTTE DIAMANTBLADEN

Als er tijdens het snijden vele vonken worden waargenomen, wijst dit erop dat het blad bot aan het worden is. Om een betere blootstelling van de diamant te verkrijgen (scherpen), dient u meerdere sneden te maken in een speciale slijpsteen voor diamantbladen of anders kalkzandsteen te gebruiken.

ONDERHOUD

Blaas om de 50 uur werking perslucht door de motor terwijl deze onbelast draait, om het verzamelde stof te verwijderen. (In bijzonder stoffige omstandigheden dient deze bewerking meermaals te worden uitgevoerd.)

GEREEDSCHAP SCHOON HOUDEN

Alle plastic onderdelen moeten worden gereinigd met een zachte vochtige doek. Gebruik NOOIT oplosmiddelen voor de reiniging van plastic onderdelen. Het materiaal kan hierdoor worden opgelost of op een andere manier worden beschadigd. Draag een veiligheidsbril bij het gebruik van perslucht.

DE KOOLBORSTELS

De koolborstels zijn gewone slijtageonderdelen, die moeten worden vervangen wanneer ze hun slijtagelimiet bereiken. Voor vervanging: Trek de stekker van de machine uit, verwijder de 2 inbusbegrenzingsschroeven, druk op de begrenzingspen om de basis te openen en verwijder de schroef om iedere borstelkap los te maken.

Trek de veren van de koolborstels terug om de spanning eraf te halen. Draai de schroef waarmee de draad van de koolborstel vastzit los. Trek aan de borstel om deze te verwijderen.

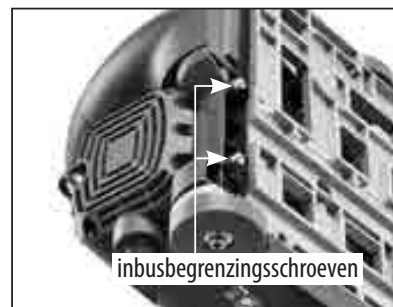

Herhaal deze werkwijze aan de andere kant. Voer voor de hermontage deze procedure omgekeerd uit.

OPMERKING: Voor een hermontage van dezelfde borstels dient u er in de eerste plaats voor te zorgen dat ze op dezelfde wijze waarop ze werden verwijderd terug worden ingebracht. Anders treedt er een inlooperperiode op, waardoor de motorprestaties verminderen en de borstelslijtage toeneemt.

Als een vervanging van de voedingskabel noodzakelijk is, moet deze worden uitgevoerd door de fabrikant of door een vertegenwoordiger van de fabrikant, om veiligheidsgevaar te voorkomen.

WAARSCHUWING: Alle reparaties moeten worden toevertrouwd aan een geautoriseerd servicecentrum. Verkeerd uitgevoerde reparaties kunnen leiden tot letsels of tot dodelijke ongevallen.

Noise/vibration information

Measured in accordance with EN 60745-2-3

Model no. : CG150

Noise level: L_{pA} : 95,0 dB(A) L_{wA} : 106,0 dB(A) $K = 3$ dB(A)

Vibration level: $a_h = 5,0$ m/s² $K = 1,5$ m/s²

The vibration emission level has been measured in accordance with a standardised test given in EN 60745; it may be used to compare one tool with another and as a preliminary assessment of exposure to vibration when using the tool for the applications mentioned

- using the tool for different applications, or with different or poorly maintained accessories, may significantly increase the exposure level
- the times when the tool is switched off or when it is running but not actually doing the job, may significantly reduce the exposure level

! protect yourself against the effects of vibration by maintaining the tool and its accessories, keeping your hands warm, and organizing your work patterns

CE Declaration of Conformity

•We declare under our sole responsibility that this product is in conformity with the following standards or standardized documents: EN 60745, EN 61000, EN 55014 in accordance with the regulations 2014/30/EU, 2006/42/EC, 2011/65/EU

•Technical file at: LEE YEONG INDUSTRIAL CO., LTD., NO.2, KEJIA RD., DOULIU CITY, YUNLIN COUNTY 64057, TAIWAN

You-Chun, Liu
Operation & Engineering

You chun Liu

Chih-Hao, Lai
Approval Manager

chih hao lai

LEE YEONG INDUSTRIAL CO., LTD.,
NO.2, KEJIA RD., DOULIU CITY, YUNLIN COUNTY 64057, TAIWAN 07.04.2014

LEE YEONG INDUSTRIAL CO., LTD.

NO.2, KEJIA RD., DOULIU CITY,
YUNLIN COUNTY 64057, TAIWAN

TEL: 886-5-5518689 (REP)

Fax: 886-5-5518635