



Betriebsanleitung

Original Betriebsanleitung

Platten- und Verbundsteintrenner

AL



Bitte beachten Sie, dass das Produkt ohne vorliegende Betriebsanleitung in Landessprache nicht eingesetzt / in Betrieb gesetzt werden darf. Sollten Sie mit der Lieferung des Produkts keine Betriebsanleitung in Ihrer Landessprache erhalten haben, kontaktieren Sie uns bitte. In Länder der EU / EFTA senden wir Ihnen diese kostenlos nach. Für Länder außerhalb der EU / EFTA erstellen wir Ihnen gerne ein Angebot für eine Betriebsanleitung in Landessprache, falls die Übersetzung nicht durch den Händler/Importeur organisiert werden kann.

Please note that the product may not be used / put into operation without these operating instructions in the national language. If you did not receive operating instructions in your national language with the delivery of the product, please contact us. In countries of the EU / EFTA we will send them to you free of charge. For countries outside the EU / EFTA, we will be pleased to provide you with an offer for an operating manual in the national language if the translation cannot be organised by the dealer/importer.

Inhalt

1	Allgemeines	3
2	Sicherheit.....	3
2.1	Sicherheitshinweise.....	3
2.2	Sicherheitskennzeichnung	4
2.3	Unfallschutz	4
2.4	Funktions- und Sichtprüfung.....	5
2.5	Definition Fachpersonal / Sachkundiger	5
2.6	Bestimmungsgemäßer Einsatz	5
2.7	Technische Daten	5
3	Messertypen.....	6
4	Modelle	7
5	Modelle Übersicht.....	15
5.1	Bedienung	16
5.1.1	Steine mittig Spalten	16
5.1.2	Gerätebedienung	16
6	Wartung und Pflege.....	17
6.1	Wartung	17
6.2	Reparaturen.....	17
6.3	Prüfungspflicht	17
6.4	Hinweis zum Typenschild	18
6.5	Hinweis zur Vermietung/Verleihung von PROBST-Geräten.....	18

1 Allgemeines



- Das Gerät darf nur für den in der Bedienungsanleitung beschriebenen bestimmungsgemäßen Einsatz, unter Einhaltung der gültigen Sicherheitsvorschriften und unter Einhaltung der dementsprechenden gesetzlichen Bestimmungen und den der Konformitätserklärung verwendet werden.
- Jeder anderweitige Einsatz gilt als nicht bestimmungsgemäß und ist **verboten!**
- Die am Einsatzort gültigen gesetzlichen Sicherheits- und Unfallvorschriften müssen zusätzlich eingehalten werden.



Der Anwender **muss** sich vor jedem Einsatz vergewissern, dass:

- das Gerät für den vorgesehenen Einsatz geeignet ist
- sich im ordnungsgemäßen Zustand befindet
- das Schneidgut für das Schneiden geeignet sind

In Zweifelsfällen setzen Sie sich vor der Inbetriebnahme mit dem Hersteller in Verbindung.

2 Sicherheit

2.1 Sicherheitshinweise



Lebensgefahr!

Bezeichnet eine Gefahr. Wenn sie nicht gemieden wird, sind Tod und schwerste Verletzungen die Folge.



Gefährliche Situation!

Bezeichnet eine gefährliche Situation. Wenn sie nicht gemieden wird, können Verletzungen oder Sachschäden die Folge sein.



Verbot!

Bezeichnet ein Verbot. Wenn es nicht eingehalten wird, sind Tod und schwerste Verletzungen, oder Sachschäden die Folge.



Wichtige Informationen oder nützliche Tipps zum Gebrauch.

2.2 Sicherheitskennzeichnung

VERBOTSZEICHEN

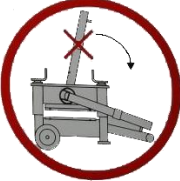
Symbol	Bedeutung	Bestell-Nr.:	Größe:
	Das Gerät nicht mit stehendem Bügel lagern. Es besteht die Gefahr das der Bügel sich löst. Verletzungsgefahr.	---	---

WARNZEICHEN

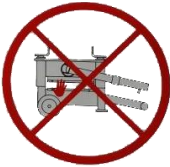
Symbol	Bedeutung	Bestell-Nr.:	Größe:
	Quetschgefahr der Hände.	---	---

GEBOTSZEICHEN

Symbol	Bedeutung	Bestell-Nr.:	Größe:
	Gehör- und Augenschutz tragen.	29040547	50 mm

2.3 Unfallschutz



- Arbeitsbereich für unbefugte Personen, insbesondere Kinder, weiträumig absichern.
- Vorsicht bei Gewitter!



- Arbeitsbereich ausreichend beleuchten.
- Vorsicht bei nassen, angefrorenen oder verschmutzten Baustoffen.



- Das Arbeiten mit dem Gerät bei Witterungsverhältnissen unter 3 °C (37,5 °F) ist verboten!
Es besteht die Gefahr des Abrutschens der Greifgüter bedingt durch Nässe oder Vereisung.

2.4 Funktions- und Sichtprüfung



- Das Gerät muss vor jedem Arbeitseinsatz auf Funktion und Zustand geprüft werden.
- Wartung, Schmierung und Störungsbeseitigung dürfen nur bei stillgelegtem Gerät erfolgen!



- Bei Mängeln, die die Sicherheit betreffen, darf das Gerät erst nach einer kompletten Mängelbeseitigung wieder eingesetzt werden.
- Bei jeglichen Rissen, Spalten oder beschädigten Teilen an irgendwelchen Teilen des Gerätes, muss **sofort** jegliche Nutzung des Gerätes gestoppt werden.



- Die Betriebsanleitung für das Gerät muss am Einsatzort jederzeit einsehbar sein.
- Das am Gerät angebrachte Typenschild darf nicht entfernt werden.
- Unlesbare Hinweisschilder (wie Verbots- und Warnzeichen) sind auszutauschen.

2.5 Definition Fachpersonal / Sachkundiger

Installations-, Wartungs- und Reparaturarbeiten an diesem Gerät dürfen nur von Fachpersonal oder Sachkundigen durchgeführt werden!

Fachpersonal oder Sachkundige müssen für die folgenden Bereiche, soweit es für dieses Gerät zutrifft, die notwendigen beruflichen Kenntnisse besitzen:

- für Mechanik
- für Hydraulik
- für Pneumatik
- für Elektrik

2.6 Bestimmungsgemäßer Einsatz



ACHTUNG: Das Arbeiten mit diesem Gerät darf nur in bodennahem Bereich erfolgen (→ Kapitel „Sicherheit im Betrieb“)!



Eigenmächtige Umbauten am Gerät oder der Einsatz von eventuell selbstgebaute Zusatzvorrichtungen gefährden Leib und Leben und sind deshalb grundsätzlich **verboten!**



- Das Gerät darf nur für den in der Bedienungsanleitung beschriebenen bestimmungsgemäßen Einsatz unter Einhaltung der gültigen Sicherheitsvorschriften und unter Einhaltung der dementsprechenden gesetzlichen Bestimmungen verwendet werden.
- Jeder anderweitige Einsatz gilt als nicht bestimmungsgemäß und ist **verboten!**
- Die am Einsatzort gültigen gesetzlichen Sicherheits- und Unfallvorschriften müssen zusätzlich eingehalten werden.



Der Anwender muss sich vor jedem Einsatz vergewissern, dass:

- das Gerät für den vorgesehenen Einsatz geeignet ist, sich im ordnungsgemäßen Zustand befindet und die zu hebenden Lasten für das Heben geeignet sind.

In Zweifelsfällen setzen Sie sich vor der Inbetriebnahme mit dem Hersteller in Verbindung.

2.7 Technische Daten

Die genauen technischen Daten (wie z.B. Tragfähigkeit, Eigengewicht, etc.) sind dem Typenschild / Datenblatt zu entnehmen.

3 Messertypen

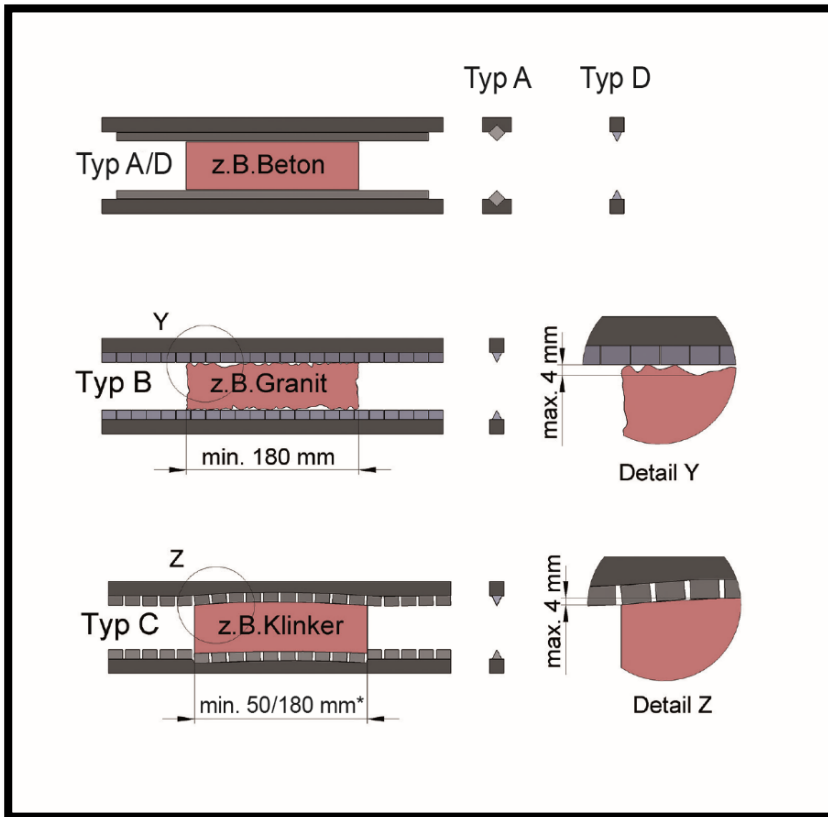

Verschiedenartige Steintrenner mit optimalen Schneidmessern für jede Aufgabe.

- **Typ A+D:** Starres, durchgängiges Drei /Vierkant-Wendemesser aus gehärtetem Werkzeugstahl. Für alltägliche Aufgabenstellungen, insbesondere für Betonpflastersteine.
 - Messer Typ A: 4 Schneidkanten.
 - Messer Typ D: 3 Schneidkanten.
- **Typ B:** Starr gelagertes, geteiltes Dreikant- Wendemesser aus Hartmetall. Z.B. für Granitsteine, max. 4 mm Höhenunterschied, minimale Steinlänge
 - Messer hat 3 Schneidkanten
- **Typ C:** Flexibel gelagertes, geteiltes Dreikant- Wendemesser aus Hartmetall. Für leicht konkave oder konvexe Steinelemente, wie z.B. Klinker und große Steinplatte mit max. 4 mm Höhenunterschied.
 - *minimale Steinlänge 50 mm oder 180 mm, je nach Modell.
 - Messer hat 3 Schneidkanten

4 Modelle

AL-15-EASY-V

Typ Messer	Steingröße	Anwendung	Gewicht	Bestellnummer
 Messer Typ A	Breite: 175mm	Werkstoff: Beton • Klinker • Kleiner Klinker	14 Kg	51200066
	Höhe: 50-100mm			

1) Einstellung auf die gewünschte Steinhöhe erfolgt bequem und schnell mit einer Hand über leichtgängige Rändelschraube (Messer sollte Werkstück nur minimal berühren)
 2) Die Rändelschraube um eine halbe Drehung zurückdrehen, dass minimaler Spalt zwischen Messer und Werkstück entsteht
 3) Durch herunterdrücken des Hebels wird der Stein / die Platte durchtrennt

AL-33-EASY-V

Typ Messer	Steingröße	Anwendung	Gewicht	Bestellnummer
 Messer Typ A	Breite: 330mm	Werkstoff: Beton • Pflastersteine • Platten	42 Kg	51200059 Messer: 41200001
	Höhe: 10-120mm			

1) Einstellung auf die gewünschte Steinhöhe erfolgt bequem und schnell mit einer Hand über leichtgängige Handkurbel (Messer sollte Werkstück nur minimal berühren)
 2) Die Handkurbel um eine halbe Drehung zurückdrehen, dass minimaler Spalt zwischen Messer und Werkstück entsteht
 3) Durch herunterdrücken des Hebels wird der Stein / die Platte durchtrennt

AL-33/D-EASY-V				
Typ Messer	Steingröße	Anwendung	Gewicht	Bestellnummer
<p>Messer Typ A</p>	<p>Breite: 330mm</p> <p>Höhe: 10-120mm</p>	<p>Werkstoff: Beton</p> <ul style="list-style-type: none"> • Pflastersteine • Platten 	42 Kg	<p>51200060</p> <p>Messer: 41200001</p>
<p>1) Einstellung auf die gewünschte Steinhöhe erfolgt bequem und schnell mit einer Hand über leichtgängige Handkurbel (Messer sollte Werkstück nur minimal berühren)</p> <p>2) Die Handkurbel um eine halbe Drehung zurückdrehen, dass minimaler Spalt zwischen Messer und Werkstück entsteht</p> <p>3) Durch herunterdrücken des Hebels wird der Stein / die Platte durchtrennt</p>				

AL-33-V				
Typ Messer	Steingröße	Anwendung	Gewicht	Bestellnummer
<p>Messer Typ A</p>	<p>Breite: 330mm</p> <p>Höhe: 10-120mm</p>	<p>Werkstoff: Beton</p> <ul style="list-style-type: none"> • Pflastersteine • Platten 	41 Kg	<p>51200042</p> <p>Messer: 41200001</p>
<p>1) Einstellung auf die gewünschte Steinhöhe erfolgt bequem und schnell mit einer Hand über leichtgängige Handkurbeln (Messer sollte Werkstück nur minimal berühren)</p> <p>2) Die Handkurbeln um eine halbe Drehung zurückdrehen, dass minimaler Spalt zwischen Messer und Werkstück entsteht (beide Kurbeln gleichzeitig auf-/ ab-drehen, um ein Verkanten zu vermeiden)</p> <p>3) Durch herunterdrücken des Hebels wird der Stein / die Platte durchtrennt</p>				

AL-33/D-V				
Typ Messer	Steingröße	Anwendung	Gewicht	Bestellnummer
 Messer Typ A	Breite: 330mm Höhe: 10-120mm	Werkstoff: Beton <ul style="list-style-type: none"> • Pflastersteine • Platten 	41 Kg	51200049 Messer: 41200001
1) Einstellung auf die gewünschte Steinhöhe erfolgt bequem und schnell mit einer Hand über leichtgängige Handkurbeln (Messer sollte Werkstück nur minimal berühren) 2) Die Handkurbeln um eine halbe Drehung zurückdrehen, dass minimaler Spalt zwischen Messer und Werkstück entsteht (beide Kurbeln gleichzeitig auf-/ ab-drehen, um ein Verkanten zu vermeiden) 3) Durch herunterdrücken des Hebels wird der Stein / die Platte durchtrennt				

AL-33/S-V				
Typ Messer	Steingröße	Anwendung	Gewicht	Bestellnummer
 Messer Typ C	Breite: 50-340mm Höhe: 20-140mm	Werkstoff: Beton <ul style="list-style-type: none"> • Pflastersteine • Hartgebackene Klinker • Platten 	53 Kg	51200044 Messer: 21100054
1) Einstellung auf die gewünschte Steinhöhe erfolgt bequem und schnell mit einer Hand über leichtgängige Handkurbeln (Messer sollte Werkstück nur minimal berühren) 2) Die Handkurbeln um eine halbe Drehung zurückdrehen, dass minimaler Spalt zwischen Messer und Werkstück entsteht (beide Kurbeln gleichzeitig auf-/ ab-drehen, um ein Verkanten zu vermeiden) 3) Durch herunterdrücken des Hebels wird der Stein / die Platte durchtrennt				

AL-43-EASY-V



Typ Messer	Steingröße	Anwendung	Gewicht	Bestellnummer
 Messer Typ A	Breite: 430mm	Werkstoff: Beton	60 Kg	51200061
	Höhe: 10-120mm	<ul style="list-style-type: none"> • Pflastersteine • Platten 		Messer: 41200002

- 1) Einstellung auf die gewünschte Steinhöhe erfolgt bequem und schnell mit einer Hand über leichtgängige Handkurbel (Messer sollte Werkstück nur minimal berühren)
- 2) Die Handkurbel um eine halbe Drehung zurückdrehen, dass minimaler Spalt zwischen Messer und Werkstück entsteht
- 3) Durch herunterdrücken des Hebels wird der Stein / die Platte durchtrennt

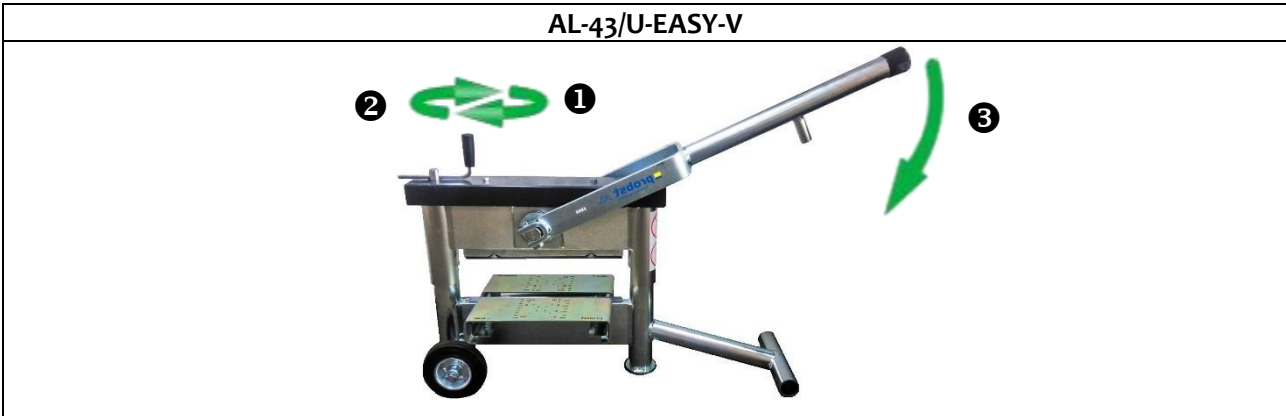

Typ Messer	Steingröße	Anwendung	Gewicht	Bestellnummer
 Messer Typ A	Breite: 430mm	Werkstoff: Beton	73 Kg	51200064
	Höhe: 10-120mm	<ul style="list-style-type: none"> • Pflastersteine • Platten 		Messer: 41200002

- 1) Einstellung auf die gewünschte Steinhöhe erfolgt bequem und schnell mit einer Hand über leichtgängige Handkurbel (Messer sollte Werkstück nur minimal berühren)
- 2) Die Handkurbel um eine halbe Drehung zurückdrehen, dass minimaler Spalt zwischen Messer und Werkstück entsteht
- 3) Durch herunterdrücken des Hebels wird der Stein / die Platte durchtrennt

AL-43/UT-EASY-V				
Typ Messer	Steingröße	Anwendung	Gewicht	Bestellnummer
<p>Messer Typ A</p>	Breite: 430mm	Werkstoff: Beton	81 Kg	51200068 Messer: 41200002
	Höhe: 10-400mm	<ul style="list-style-type: none"> • Pflastersteine • Platten • Kalksandsteine 		
<p>1) Einstellung auf die gewünschte Steinhöhe erfolgt bequem und schnell mit einer Hand über leichtgängige Handkurbel (Messer sollte Werkstück nur minimal berühren)</p> <p>2) Die Handkurbel um eine halbe Drehung zurückdrehen, dass minimaler Spalt zwischen Messer und Werkstück entsteht</p> <p>3) Durch herunterdrücken des Hebels wird der Stein / die Platte durchtrennt</p>				

AL-43-V				
Typ Messer	Steingröße	Anwendung	Gewicht	Bestellnummer
<p>Messer Typ A</p>	Breite: 430mm	Werkstoff: Beton	57 Kg	51200043 Messer: 41200002
	Höhe: 10-120mm	<ul style="list-style-type: none"> • Pflastersteine • Platten 		
<p>1) Einstellung auf die gewünschte Steinhöhe erfolgt bequem und schnell mit einer Hand über leichtgängige Handkurbeln (Messer sollte Werkstück nur minimal berühren)</p> <p>2) Die Handkurbeln um eine halbe Drehung zurückdrehen, dass minimaler Spalt zwischen Messer und Werkstück entsteht (beide Kurbeln gleichzeitig auf-/ ab-drehen, um ein Verkanten zu vermeiden)</p> <p>3) Durch herunterdrücken des Hebels wird der Stein / die Platte durchtrennt</p>				

AL-43/S-V				
Typ Messer	Steingröße	Anwendung	Gewicht	Bestellnummer
<p>Messer Typ C</p>	<p>Breite: 180-430mm</p> <p>Höhe: 20-140mm</p>	<p>Werkstoff: Beton</p> <ul style="list-style-type: none"> • Pflastersteine • Platten • Hartgebackene Klinker 	63 Kg	<p>51200045</p> <p>Messer: 21100057</p>
<p>1) Einstellung auf die gewünschte Steinhöhe erfolgt bequem und schnell mit einer Hand über leichtgängige Handkurbeln (Messer sollte Werkstück nur minimal berühren)</p> <p>2) Die Handkurbeln um eine halbe Drehung zurückdrehen, dass minimaler Spalt zwischen Messer und Werkstück entsteht (beide Kurbeln gleichzeitig auf-/ ab-drehen, um ein Verkanten zu vermeiden)</p> <p>3) Durch herunterdrücken des Hebels wird der Stein / die Platte durchtrennt</p>				

AL-50/KS-V				
Typ Messer	Steingröße	Anwendung	Gewicht	Bestellnummer
<p>Messer Typ A</p>	<p>Breite: 500mm</p> <p>Höhe: 50-120mm</p>	<p>Werkstoff : Sandstein</p> <ul style="list-style-type: none"> • Kalksandstein 	23 Kg	<p>55300005</p> <p>Messer: 41200027</p>
<p>1) Einstellung auf die gewünschte Steinhöhe erfolgt bequem und schnell mit einer Hand über leichtgängige Rändelmutter (Messer sollte Werkstück nur minimal berühren)</p> <p>2) Die Rändelmutter um eine halbe Drehung zurückdrehen, dass minimaler Spalt zwischen Messer und Werkstück entsteht</p> <p>3) Durch herunterdrücken des Hebels wird der Stein / die Platte durchtrennt</p>				

AL-65-V				
Typ Messer	Steingröße	Anwendung	Gewicht	Bestellnummer
<p>Messer Typ A</p>	<p>Breite: 650mm</p> <p>Höhe: 10-120mm</p>	<p>Werkstoff: Beton</p> <ul style="list-style-type: none"> • Pflastersteine • Platten 	88 Kg	<p>51200047</p> <p>Messer: 41200001</p>
<p>1) Einstellung auf die gewünschte Steinhöhe erfolgt bequem und schnell mit einer Hand über leichtgängige Handkurbeln (Messer sollte Werkstück nur minimal berühren)</p> <p>2) Die Handkurbeln um eine halbe Drehung zurückdrehen, dass minimaler Spalt zwischen Messer und Werkstück entsteht (beide Kurbeln gleichzeitig auf-/ ab-drehen, um ein Verkanten zu vermeiden)</p> <p>3) Durch herunterdrücken des Hebels wird der Stein / die Platte durchtrennt</p>				

AL-65-EASY-V				
Typ Messer	Steingröße	Anwendung	Gewicht	Bestellnummer
<p>Messer Typ A</p>	<p>Breite: 650mm</p> <p>Höhe: 10-120mm</p>	<p>Werkstoff: Beton</p> <ul style="list-style-type: none"> • Pflastersteine • Platten 	92 Kg	<p>51200067</p> <p>Messer: 41200001</p>
<p>1) Einstellung auf die gewünschte Steinhöhe erfolgt bequem und schnell mit einer Hand über leichtgängige Handkurbel (Messer sollte Werkstück nur minimal berühren)</p> <p>2) Die Handkurbel um eine halbe Drehung zurückdrehen, dass minimaler Spalt zwischen Messer und Werkstück entsteht</p> <p>3) Durch herunterdrücken des Hebels wird der Stein / die Platte durchtrennt</p>				

AL-65/U-EASY-V				
Typ Messer	Steingröße	Anwendung	Gewicht	Bestellnummer
 Messer Typ A	Breite: 650mm Höhe: 10-400mm	Werkstoff: Beton <ul style="list-style-type: none"> • Pflastersteine • Platten • Bordsteine 	104 Kg	51200069 Messer: 41200001
1) Einstellung auf die gewünschte Steinhöhe erfolgt bequem und schnell mit einer Hand über leichtgängige Handkurbel (Messer sollte Werkstück nur minimal berühren) 2) Die Handkurbel um eine halbe Drehung zurückdrehen, dass minimaler Spalt zwischen Messer und Werkstück entsteht 3) Durch herunterdrücken des Hebels wird der Stein / die Platte durchtrennt				

AL-65/UT-EASY-V				
Typ Messer	Steingröße	Anwendung	Gewicht	Bestellnummer
 Messer Typ A	Breite: 650mm Höhe: 10-400mm	Werkstoff: Beton <ul style="list-style-type: none"> • Pflastersteine • Platten • Kalksandsteine • Bordsteine 	115 Kg	51200070 Messer: 41200001
1) Einstellung auf die gewünschte Steinhöhe erfolgt bequem und schnell mit einer Hand über leichtgängige Handkurbel (Messer sollte Werkstück nur minimal berühren) 2) Die Handkurbel um eine halbe Drehung zurückdrehen, dass minimaler Spalt zwischen Messer und Werkstück entsteht 3) Durch herunterdrücken des Hebels wird der Stein / die Platte durchtrennt				

AL-65/KS-EASY-V

Typ Messer	Steingröße	Anwendung	Gewicht	Bestellnummer
 Messer Typ A	Breite: 650mm	Werkstoff: Beton <ul style="list-style-type: none"> • Pflastersteine • Platten • Kalksandsteine • Bordsteine 	105 Kg	51200071
	Höhe: 10-400mm			Messer: 41200001

1) Einstellung auf die gewünschte Steinhöhe erfolgt bequem und schnell mit einer Hand über leichtgängige Handkurbel (Messer sollte Werkstück nur minimal berühren)
 2) Die Handkurbel um eine halbe Drehung zurückdrehen, dass minimaler Spalt zwischen Messer und Werkstück entsteht
 3) Durch herunterdrücken des Hebels wird der Stein / die Platte durchtrennt

5 Modelle Übersicht

Typ	Trennbreite	Trennhöhe	Eigengewicht	Bestell-Nr.
AL-15-EASY-V	175 mm	50-100 mm	14 Kg	51200066
AL-33-EASY-V	330 mm	10-120 mm	42 Kg	51200059
AL-33/D-EASY-V	330 mm	10-120 mm	42 Kg	51200060
AL-33-V	330 mm	10-120 mm	41 Kg	51200042
AL-33/D-V	330 mm	10-120 mm	41 Kg	51200049
AL-33/S-V	50-340 mm	20-140 mm	53 Kg	51200044
AL-43-EASY-V	430 mm	10-120 mm	60 Kg	51200061
AL-43/U-EASY-V	430 mm	10-300 mm	73 Kg	51200064
AL-43/UT-EASY-V	430 mm	10-400 mm	81 Kg	51200068
AL-43-V	430 mm	10-120 mm	57 Kg	51200043
AL-43/S-V	180-430 mm	20-140 mm	63 Kg	51200045
AL-50/KS-V	500 mm	50-120 mm	23 Kg	55300005
AL-50-V Tisch			7 Kg	45300001
AL-65-V	650 mm	10-120 mm	88 Kg	51200047
AL-65-EASY-V	650 mm	10-120 mm	92 Kg	51200067
AL-65/U-EASY-V	650 mm	10-400 mm	104 Kg	51200069
AL-65/UT-EASY-V	650 mm	10-400 mm	115 Kg	51200070
AL-65/KS-EASY-V	650 mm	10-400 mm	105 Kg	51200071

5.1 Bedienung

5.1.1 Steine mittig Spalten

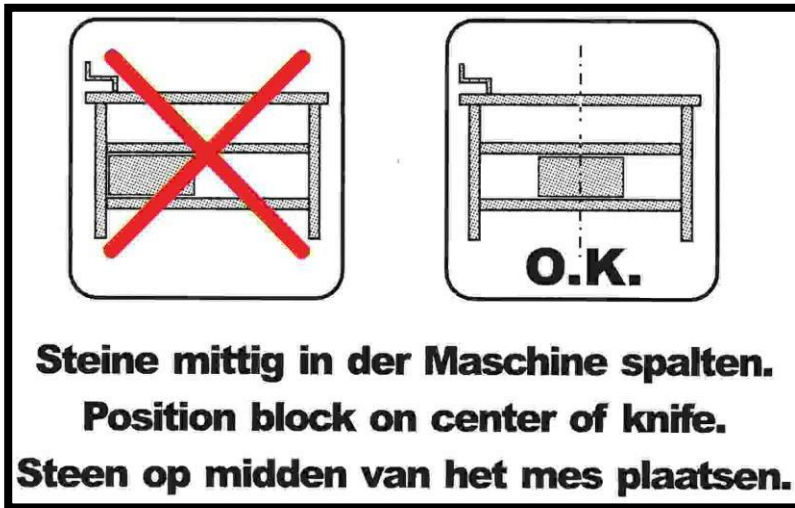

5.1.2 Gerätebedienung

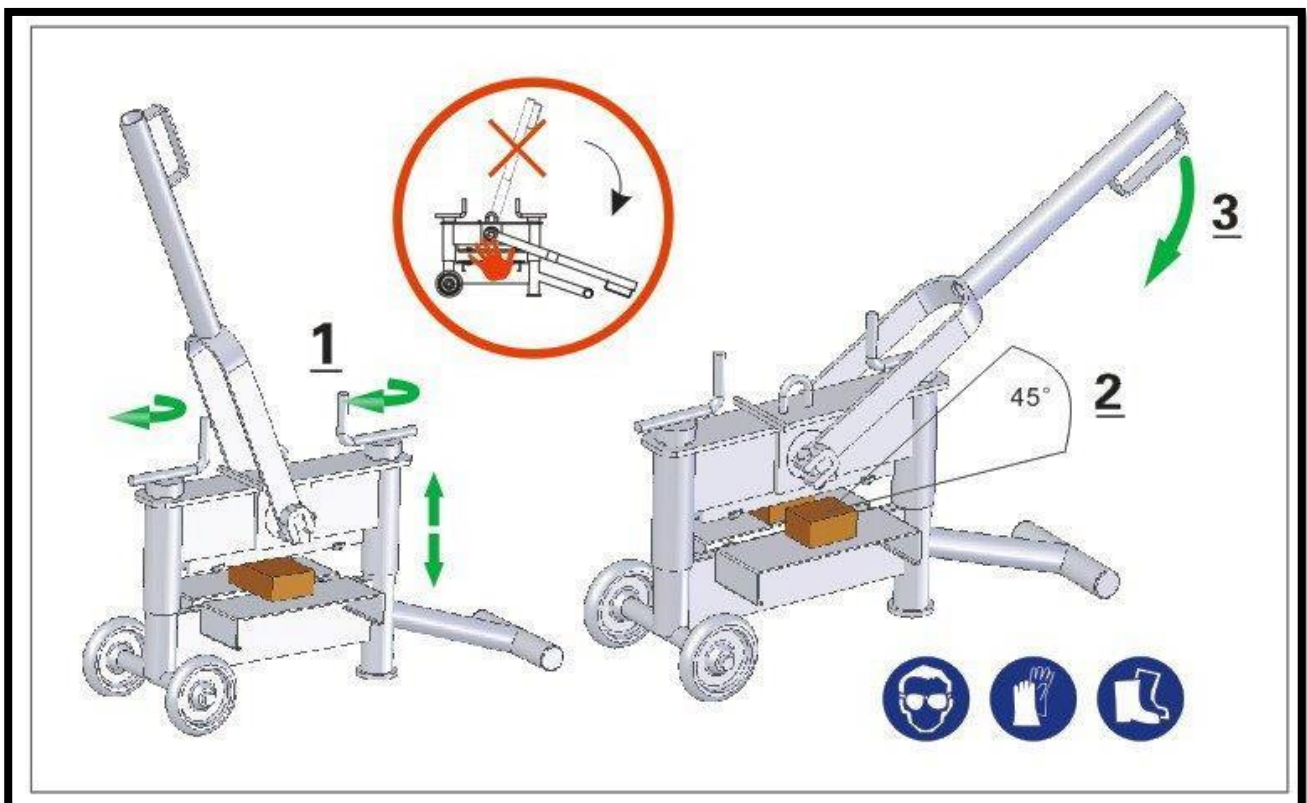

1. Das Gerät in die richtige Höhe bringen (Messerabstand zum Schneidgut 0-5mm)
2. Winkel und Auflagefläche beachten
3. Hebel ziehen um das Schneidgut zu Spalten

6 Wartung und Pflege

6.1 Wartung



Um eine einwandfreie Funktion, Betriebssicherheit und Lebensdauer des Gerätes zu gewährleisten, sind die in der unteren Tabelle aufgeführten Wartungsarbeiten nach Ablauf der angegebenen Fristen durchzuführen.

Es dürfen **nur Original-Ersatzteile** verwendet werden, ansonsten erlischt die Gewährleistung.



Alle Arbeiten dürfen nur bei stillgelegtem Gerät erfolgen!

Bei allen Arbeiten muss sichergestellt sein, dass sich das Gerät nicht unabsichtlich schließen kann.

Verletzungsgefahr!

WARTUNGSFRIST	Auszuführende Arbeiten
Täglich	<ul style="list-style-type: none"> Maschine von Steinstaub reinigen
Monatlich	<p>Schnittzähne des Unter- und Obermessers auf Verschleiß prüfen Messer bei Bedarf drehen oder ersetzen. Ein Messer hat drei Schnittkanten und kann daher drei Mal verwendet werden. Siehe auch Explosionszeichnung in der Anlage.</p> <p>Tätigkeiten:</p> <ul style="list-style-type: none"> Befestigungsschraube lösen Messer um 90° (oder 120°) drehen oder austauschen Befestigungsschraube anziehen
Monatlich	<ul style="list-style-type: none"> Maschine auf Verschleiß und Schäden prüfen

6.2 Reparaturen



- Reparaturen am Gerät dürfen nur von Personen durchgeführt werden, die die dafür notwendigen Kenntnisse und Fähigkeiten besitzen.
- Vor der Wiederinbetriebnahme muss eine außerordentliche Prüfung durch einen Sachverständigen durchgeführt werden.

6.3 Prüfungspflicht

- Der Unternehmer hat dafür zu sorgen, dass das Gerät mindestens jährlich durch einen Sachkundigen geprüft und festgestellte Mängel sofort beseitigt werden (→ siehe DGUV Vorschrift 1-54 und DGUV Regel 100-500).
- Die dementsprechenden gesetzlichen Bestimmungen u. die der Konformitätserklärung sind zu beachten!
- Die Durchführung der Sachkundigenprüfung kann auch durch den Hersteller Probst GmbH erfolgen. Kontaktieren Sie uns unter: service@probst-handling.com
- Wir empfehlen, nach durchgeführter Prüfung und Mängelbeseitigung des Gerätes die Prüfplakette „Sachkundigenprüfung / Expert inspection“ gut sichtbar anzubringen (Bestell-Nr.: 2904.0056+Tüv-Aufkleber mit Jahreszahl).



Wartungsnachweis

Garantieanspruch für dieses Gerät besteht nur bei Durchführung der vorgeschriebenen Wartungsarbeiten (durch eine autorisierte Fachwerkstatt)! Nach jeder erfolgten Durchführung eines Wartungsintervalls muss unverzüglich dieser Wartungsnachweis (mit Unterschrift u. Stempel) an uns übermittelt werden ¹⁾.

¹⁾ per E-Mail an: service@probst-handling.com / per Fax oder Post

Betreiber: _____

Gerätetyp: _____

Geräte-Nr.: _____

Artikel-Nr.: _____

Baujahr: _____

Wartungsarbeiten nach 25 Betriebsstunden

Datum:	Art der Wartung:	Wartung durch Firma:
		Stempel
	
		Name Unterschrift

Wartungsarbeiten alle 50 Betriebsstunden

Datum:	Art der Wartung:	Wartung durch Firma:
		Stempel
	
		Name Unterschrift
		Stempel
	
		Name Unterschrift
		Stempel
	
		Name Unterschrift

Wartungsarbeiten 1x jährlich

Datum:	Art der Wartung:	Wartung durch Firma:
		Stempel
	
		Name Unterschrift
		Stempel
	
		Name Unterschrift







Platten- und Verbundsteintrenner | Block Cutters AL-33, AL-33/D, AL-43, AL-43/U

Artikel / Article	AL-33	AL-33/D	AL-43	AL-43/U	Best.-Nr. / Order-Number
Ersatzmesser 33 cm Replacement blade 33 cm	2	2			4120.0001
Ersatzmesser 43 cm Replacement blade 43 cm			2	2	4120.0002
Linsenschraube M 8 für Messerhalter Oval-head screw M 8 for blade holder	8	8	8	8	2007.0007
Ersatzrad Rnd 125 mm 33/33-D Spare wheel around 125 mm	2	2			2182.0001
Ersatzrad Rnd 160 mm Spare wheel around 160 mm			2	2	2182.0003
Auflageblech 33/33-D Support plate	2		2		2110.0033
Auflageblech 43/U, SH-14 / 21 Support plate				1	4120.0025
Feder für Auflageblech Spring for support plate	4		4	2	4120.0009
Nadellager Needle bearing	1	1	1	1	2136.0003
Kugellager Ball bearing	2	2	2	2	2135.0003
Schweißmutter Weld nut	2	2	2	2	4120.0029

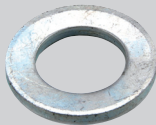

Platten- und Verbundsteintrenner | Block Cutters AL-33, AL-33/D, AL-43, AL-43/U

Artikel / Article		AL-33	AL-33/D	AL-43	AL-43/U	Best.-Nr. / Order-Number
Mutter Nut		2	2	2	2	4120.0030
Spindel Spindle		2	2	2		4120.0031
Spindel Spindle					2	4120.0032
Ring		2	2	2	2	4120.0033
Hebel Lever		2	2	2	2	4120.0037





Platten- und Verbundsteintrenner | Block Cutters AL-43/UT, AL-65, AL-65/U, AL-65/UT

Artikel / Article	AL-43/UT	AL-65	AL-65/U	AL-65/UT	Best.-Nr. / Order-Number
Ersatzmesser 33 cm Replacement blade 33 cm		4	4	4	4120.0001
Ersatzmesser 43 cm Replacement blade 43 cm	2				4120.0002
Linsenschraube M 8 für Messerhalter Oval-head screw M 8 for blade holder	8	16	16	16	2007.0007
Ersatzrad Rnd 160 mm Spare wheel around 160 mm	2	2	2	2	2182.0003
Feder für Auflageblech Spring for support plate		4	4		4120.0009
Nadellager Needle bearing	1	1	1	1	2136.0003
Kugellager Ball bearing	2	2	2	2	2135.0003
Schweißmutter Weld nut	2	2	2	2	4120.0029
Mutter Nut	2				4120.0030
Spindel Spindle	2				4120.0032







Platten- und Verbundsteintrenner | Block Cutters AL-43/UT, AL-65, AL-65/U, AL-65/UT

Artikel / Article	AL-43/UT	AL-65	AL-65/U	AL-65/UT	Best.-Nr. / Order-Number
Ring 	2				4120.0033
Hebel Lever 	2				4120.0037

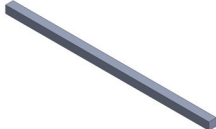

Platten- und Verbundsteintrenner | Block Cutters AL-65/KS, AL-33/S, AL-43/S, AL-43/SH-14

Artikel / Article	AL-65/KS	AL-33/S	AL-43/S	AL-43/SH-14	Best.-Nr. / Order-Number
Ersatzmesser 33 cm Replacement blade 33 cm 	4				4120.0001
Linsenschraube M 8 für Messerhalter Oval-head screw M 8 for blade holder 	16	30	38	38	2007.0007
Ersatzrad Rnd 125 mm SH-14/21 Spare wheel around 125 mm 				2	2182.0021
Ersatzrad Rnd 160 mm Spare wheel around 160 mm 	2	2	2		2182.0003
Ersatzrad Rnd 200 mm Spare wheel around 200 mm 				2	2182.0020



Platten- und Verbundsteintrenner | Block Cutters AL-65/KS, AL-33/S, AL-43/S, AL-43/SH-14

Artikel / Article	AL-65/KS	AL-33/S	AL-43/S	AL-43/SH-14	Best.-Nr. / Order-Number
Auflageblech 43/U, SH-14 / 21 Support plate 43/U, SH-14 / 21				2	4120.0025
					
Auflageblech 33/S, 43/S Support plate 33/S, 43/S		2	2		4120.0062
Feder für Auflageblech Spring for support plate		4	4	4	4120.0009
					
Nadellager Needle bearing		1			2136.0003
					
Kugellager Ball bearing		2			2135.0003
					
Schweißmutter Weld nut	2	2	2		4120.0029
					
Mutter Nut		2	2		4120.0034
					
Spindel Spindle		2	2		4120.0035
					
Spindel Spindle				2	4120.0038
					
Ring		2	2		4120.0036
					
Ring				2	4120.0039



Platten- und Verbundsteintrenner | Block Cutters AL-65/KS, AL-33/S, AL-43/S, AL-43/SH-14

Artikel / Article	AL-65/KS	AL-33/S	AL-43/S	AL-43/SH-14	Best.-Nr. / Order-Number
Hebel Lever 		2	2		4120.0037
Messer für Messerhalter Blade for blade holder 		30	38	38	4120.0005
Messerhalter mit Messer/Bolzen 33/S Blade holder with blade/bolt 33/S 		2			2110.0054
Messerhalter mit Messer/Bolzen 43/S Blade holder with blade/bolt 43/S 			2	2	2110.0057
Kettenrad Chain wheel 				2	4120.0040
Batteriekasten komplett Complete battery box 				1	4120.0041
Stecker (grau) Plug (grey) 				1	4120.0042
Batterie Battery 				1	2420.0121
Batterieladegerät 230 V komplett Complete 230 V battery charger 				1	4120.0043
Batterieladegerät 110 V komplett Complete 110 V battery charger 				1	4120.0044
Kabelschuh für Ladegerät 110 V Cable lug for 110 V charger 				2	2410.0389