

DEWALT®

XR LI-ION

www.DEWALT.com

DCG414

Dansk (<i>oversat fra original brugsvejledning</i>)	4
Deutsch (<i>übersetzt von den originalanweisungen</i>)	20
English (original instructions)	39
Español (<i>traducido de las instrucciones originales</i>)	55
Français (<i>traduction de la notice d'instructions originale</i>)	73
Italiano (<i>tradotto dalle istruzioni originali</i>)	91
Nederlands (<i>vertaald vanuit de originele instructies</i>)	109
Norsk (<i>oversatt fra de originale instruksjonene</i>)	127
Português (<i>traduzido das instruções originais</i>)	143
Suomi (<i>käännetty alkuperäisestä käyttöohjeesta</i>)	161
Svenska (<i>översatt från de ursprungliga instruktionerna</i>)	177
Türkçe (<i>orijinal talimatlardan çevrilmiştir</i>)	193
Ελληνικά (<i>μετάφραση από τις πρωτότυπες οδηγίες</i>)	209

Fig. A

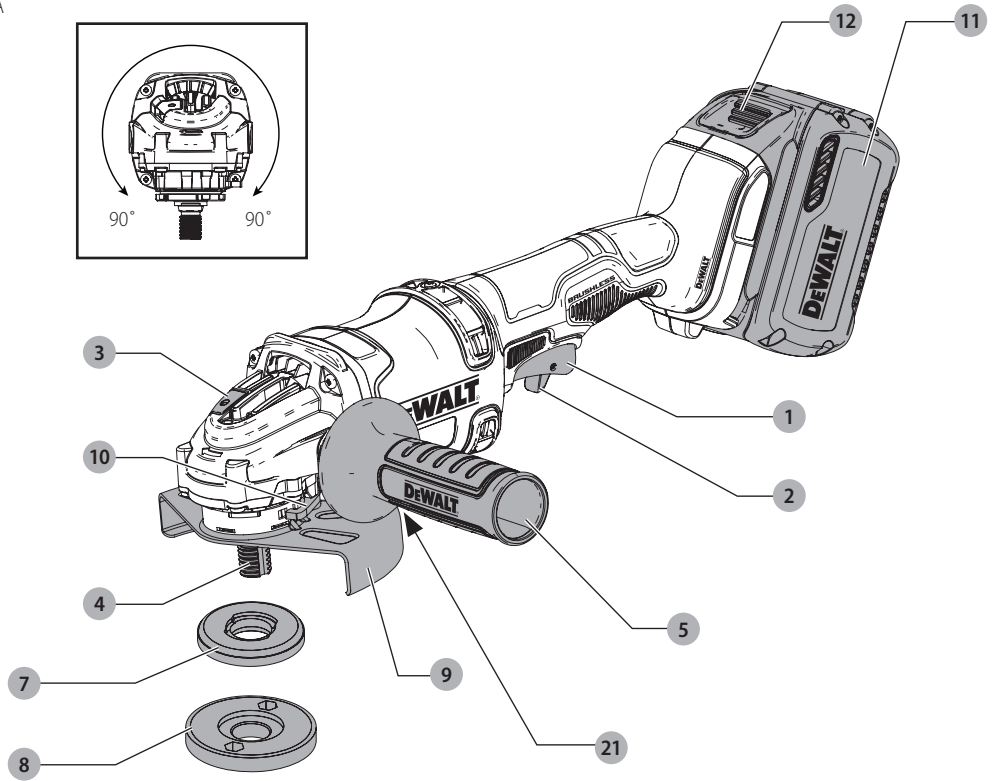

Fig. B

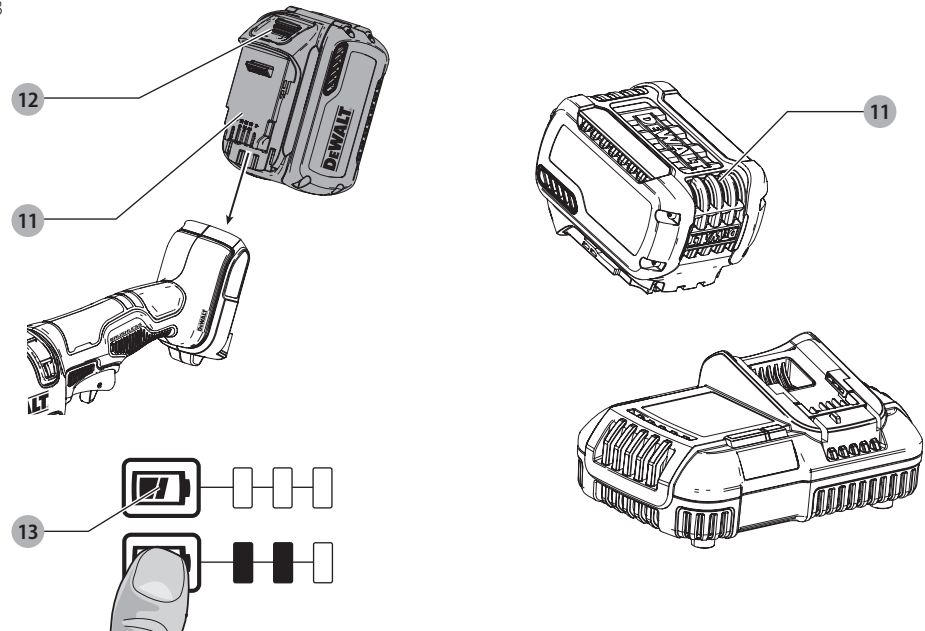

Fig. C

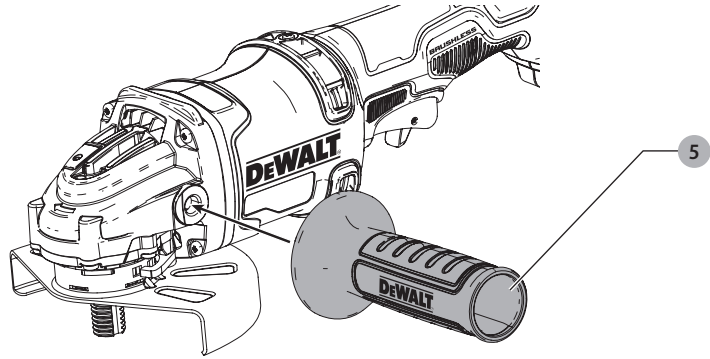

Fig. D

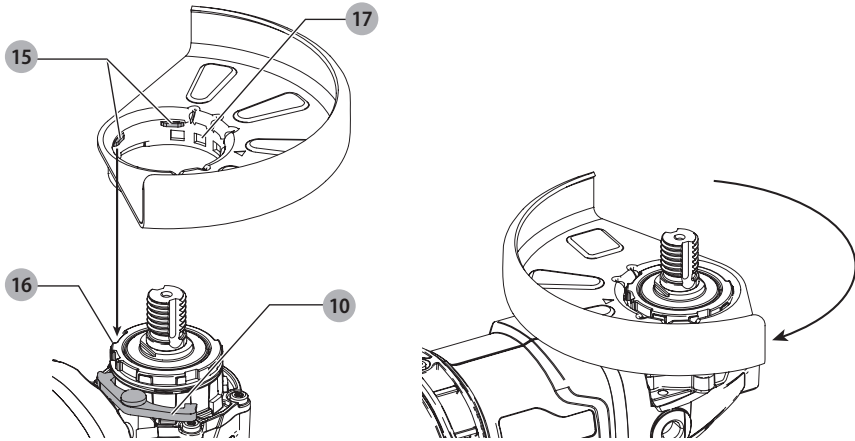

Fig. E

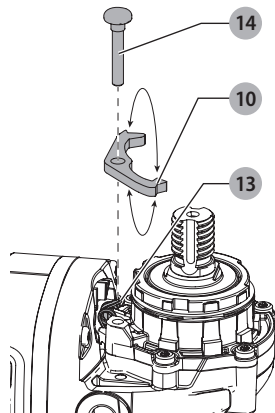

Fig. F

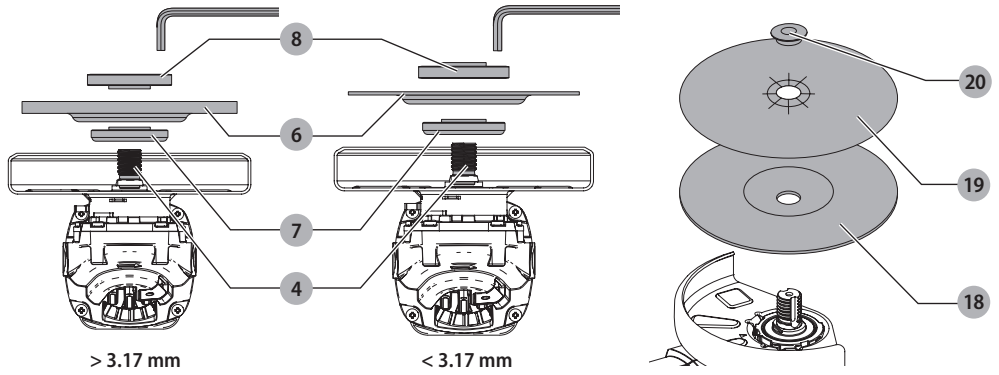

Fig. G

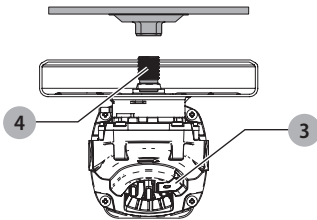

Fig. H

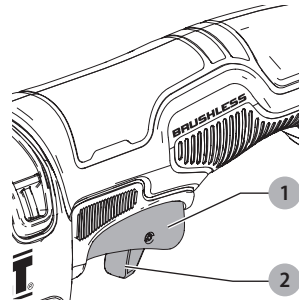

Fig. I

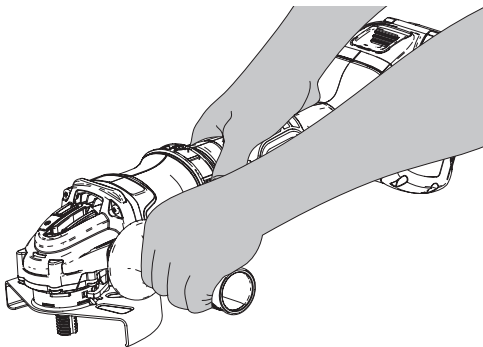
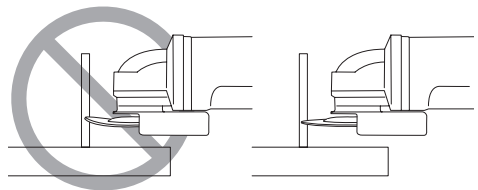

Fig. J



LEDNINGSFRI LILLE VINKELSLIBER

DCG414

Tillykke!

Du har valgt et DeWALT-værktøj. Mange års erfaring, ihærdig produktudvikling og innovation gør DeWALT én af de mest pålidelige partnere for professionelle brugere af elværktøj.

Tekniske Data

		DCG414
Spænding	V_{DC}	54
Type		1
Batteritype		Li-Ion
Afgiven effekt	W	1700
Tomgangshastighed/nominal hastighed	min^{-1}	9000
Hjuldiameter	mm	125
Hjultryk (maks)	mm	6
Spindeldiameter		M14
Spindellængde	mm	
Vægt (uden batteripakke)	kg	2,18

Støjværdier og vibrationsværdier (triax vector sum) i henhold til EN60745-2-3:

L_{PA} (emissions lydtrykniveau)	dB(A)	84
L_{WA} (lydtrykniveau)	dB(A)	95
K (usikkerhed for det angivne lydniveau)	dB(A)	3

Overfladeslibning

Vibrationsemissionsværdi $a_{h,AG} =$	m/s^2	5,9
Usikkerhed $K =$	m/s^2	1,5

Skiveslibning

Vibrationsemissionsværdi $a_{h,DS} =$	m/s^2	2,9
Usikkerhed $K =$	m/s^2	1,5

Vibrationsemissionsniveauet, der er angivet i dette vejledningsark, er målt i overensstemmelse med en standardiseret test, der er angivet i EN60745 og kan anvendes til at sammenligne et værktøj med et andet. Det kan anvendes til en foreløbig eksponeringsvurdering.

⚠ ADVARSEL: Det angivne vibrationsemissionsniveau repræsenterer værktøjets hovedanvendelsesområder. Hvis værktøjet anvendes til andre formål, med andet tilbehør eller vedligeholdes dårligt, kan vibrationsemissionen imidlertid variere. Det kan forøge eksponeringsniveauet over den samlede arbejdsperiode markant.

Et estimat af eksponeringsniveauet for vibration bør også tage højde for de gange, værktøjet slukkes, eller når det kører men ikke bruges til at arbejde. Det kan mindske eksponeringsniveauet over den samlede arbejdsperiode markant.

Identificér yderligere sikkerhedsforanstaltninger for at beskytte operatøren mod vibrationens effekter, som f.eks.:

vedligehold værktøjet og tilbehøret, hold hænderne varme, organisation af arbejdsmonstre.

Batteripakke	DCB546		
Batteritype	Li-Ion		
Spænding	V_{DC}	18/54	
Ydeevne	Ah	6,0/2,0	
Vægt	kg	1,05	
Oplader	DCB118		
Netspænding	V_{AC}	230	
Batteritype	18/54 Li-Ion		
Ca. opladningstid af batteripakke	min	22 (1,3 Ah) 45 (3,0 Ah)	22 (1,5 Ah) 60 (4,0 Ah) 60 (6,0 Ah)
			30 (2,0 Ah) 75 (5,0 Ah)
Vægt	kg	0,66	

DCB118 opladeren accepterer 18V li-ion XR og XR FLEXVOLT™ batteripakker (DCB181, DCB182, DCB183, DCB183B, DCB184, DCB184B, DCB185 og DCB546).

Sikringer:

Europa	230V værktøj	10 Amp, el-net
--------	--------------	----------------

EF-Konformitetserklæring

Maskindirektiv



Ledningsfri lille vinkelsliber DCG414

DeWALT erklærer, at produkterne beskrevet under **Tekniske data** er udformet i overensstemmelse med: 2006/42/EF, EN60745-1:2009+A11:2010, EN60745-2-3:2011 +A2:2013 +A11:2014 +A12:2014 +A13:2015..

Disse produkter overholder også direktivet 2014/30/EU og 2011/65/EU. Kontakt DeWALT på følgende adresse for yderligere oplysninger eller se bagsiden af manualen.

Undertegnede er ansvarlig for kompilering af den tekniske fil og udsteder denne erklæring på vegne af DeWALT.

Markus Rempel
Direktør for maskinteknik
DeWALT, Richard-Klinger-Strasse 11,
D-65510, Idstein, Tyskland
03.05.2016



ADVARSEL: Læs instruktionsvejledningen for at reducere risikoen for personskader.

Definitioner: sikkerhedsretningslinjer

Nedenstående definitioner beskriver sikkerhedsniveauet for hvert enkelt signalord. Læs vejledningen og vær opmærksom på disse symboler.



FARE: Angiver en umiddelbart farlig situation, der medmindre den undgås, **vil** resultere i **død eller alvorlig personskade**.



ADVARSEL: Angiver en potentielt farlig situation, der medmindre den undgås, **kunne** resultere i **død eller alvorlig personskade**.



FORSIGTIG: Angiver en potentielt farlig situation, der medmindre den undgås, **kan** resultere i **mindre eller moderat personskade**.

BEMÆRK: Angiver en handling, der **ikke er forbundet med personskade**, men som **kan** resultere i **produktskade**.



Angiver risiko for elektrisk stød.



Angiver brandfare.

Generelle sikkerhedsadvarsler

for elværktøjer



ADVARSEL: Læs alle sikkerhedsadvarsler og alle instruktioner. Manglende overholdelse af advarsler og instruktioner kan medføre elektrisk stød, brand og/eller alvorlig personskade.

GEM ALLE ADVARSLER OG INSTRUKTIONER TIL SENERE BRUG

Termen "elværktøj" i advarslerne refererer til dit elektroniske (ledning) eller batteribetjente (trådløse) elværktøj.

1) Sikkerhed i Arbejdsområdet

- Sørg for, at arbejdsområdet er rent og godt oplyst.** Rodede eller mørke områder giver anledning til ulykker.
- Undlad at benytte elektrisk værktøj i en eksplosionsfarlig atmosfære, som f.eks. ved tilstedeværelsen af brændbare væsker, gasser eller støv.** Elværktøj danner gnister, der kan antænde støv eller dampe.
- Hold børn og omkringstående på afstand, når der anvendes elektrisk værktøj.** Distractioner kan medføre, at du mister kontrollen.

2) Elektrisk Sikkerhed

- Stik på elektrisk værktøj skal passe til stikkontakten. Stikket må aldrig modificeres på nogen måde. Undlad at bruge adapterstik sammen med jordforbundet elektrisk værktøj.** Umodificerede stik og dertil passende stikkontakter reducerer risikoen for elektrisk stød.
- Undgå kropskontakt med jordforbundne overflader, såsom rør, radiatorer, komfurer og køleskabe.** Der er øget risiko for elektrisk stød, hvis din krop er jordforbundet.

- Undlad at udsætte elektrisk værktøj for regn eller våde forhold.** Hvis der trænger vand ind i et elektrisk værktøj, øges risikoen for elektrisk stød.
- Undlad at udsætte ledningen for overlast. Brug aldrig ledningen til at bære, trække værktøjet eller trække det ud af stikkontakten. Hold ledningen borte fra varme, olie, skarpe kanter og bevægelige dele.** Beskadigede eller sammenfiltrede ledninger øger risikoen for elektrisk stød.
- Når elektrisk værktøj benyttes udendørs, skal der anvendes en forlængerledning, som er egnet til udendørs brug.** Brug af en ledning, der er egnet til udendørs brug, reducerer risikoen for elektrisk stød.
- Hvis det ikke kan undgås at betjene et elektrisk værktøj i et fugtigt område, benyt en strømforsyning, der er beskyttet af en fejlstrømsafbryder.** Ved at benytte en fejlstrømsafbryder reduceres risikoen for elektrisk stød.

3) Personlig Sikkerhed

- Vær opmærksom, pas på hvad du foretager dig, og brug sund fornuft, når du benytter et elektrisk værktøj. Betjen ikke værktøjet, hvis du er træt, påvirket af narkotika, alkohol eller medicin.** Et øjeblik uopmærksomhed under anvendelse af et elektrisk værktøj kan forårsage alvorlig personskade.
- Brug personligt sikkerhedsudstyr. Bær altid beskyttelsesbriller.** Sikkerhedsudstyr, såsom støvmaske, skridsikre sikkerhedssko, sikkerhedshjelm eller høreværn, brugt når omstændighederne foreskriver det, reducerer omfanget af personskader.
- Undgå utilsigtet start. Sørg for, at der er slukket for kontakten, inden værktøjet tilsluttes en strømkilde og/eller batterienhed, samles op eller bæres.** Når elektrisk værktøj bæres med fingeren på kontakten eller tilsluttes, når kontakten er tændt, giver det anledning til ulykker.
- Fjern eventuelle justerings- eller skruenøgler, før det elektriske værktøj startes.** En skruenøgle eller anden nøgle, der bliver siddende på en roterende del af elektrisk værktøj, kan give anledning til personskade.
- Undlad at række for langt. Hold hele tiden en god fodstilling og balance.** Dette giver bedre kontrol af det elektriske værktøj, når uventede situationer opstår.
- Bær hensigtsmæssig påklædning. Bær ikke løst tøj eller smykker. Hold dit hår, tøj og handsker væk fra bevægelige dele.** Løstsiddende tøj, smykker eller langt hår kan blive fanget i bevægelige dele.
- Hvis der anvendes støvudsugnings- eller støvopsamlingsudstyr, skal det tilsluttes og anvendes rigtigt.** Anvendelse af støvopsamlingsudstyr kan begrænse farer forårsaget af støv.

4) Anvendelse og Vedligeholdelse af Elektrisk Værktøj

- Undlad at bruge magt over for det elektriske værktøj. Brug det værktøj, der er bedst egnet til**

det arbejde, der skal udføres. Værktøjet vil klare opgaven bedre og mere sikkert med den ydelse, som det er beregnet til.

- b) **Undlad at benytte elektrisk værktøj, hvis kontakten ikke tænder og slukker for det.** Alt elektrisk værktøj, der ikke kan kontrolleres med kontakten, er farligt og skal repareres.
- c) **Træk stikket ud af stikkontakten og/eller batterienheden fra det elektriske værktøj, før det elektriske værktøj justeres, dets tilbehør udskiftes, eller det stilles til opbevaring.** Sådanne forebyggende sikkerhedsforanstaltninger mindsker risikoen for, at værktøjet startes utilsigtet.
- d) **Opbevar elektrisk værktøj uden for rækkevidde af børn, og tillad ikke personer, som ikke er bekendt med dette elektriske værktøj eller disse instruktioner, at betjene værktøjet.** Elektrisk værktøj er farligt i hænderne på personer, som ikke er instrueret i brugen deraf.
- e) **Vedligeholdelse af elektrisk værktøj. Undersøg om bevægelige dele sidder skævt, binder eller er gået itu såvel som andre forhold, der kan påvirke betjeningen af værktøjet. Hvis det elektriske værktøj er beskadiget, skal det repareres før brug.** Mange ulykker er forårsaget af dårligt vedligeholdt værktøj.
- f) **Hold skæreværktøj skarpe og rene.** Ordentligt vedligeholdt skæreværktøj med skarpe skærekanter har mindre tilbøjelighed til at binde og er lettere at styre.
- g) **Brug elektrisk værktøj, tilbehør, bor, osv. i overensstemmelse med disse instruktioner, idet der tages hensyn til arbejdsforholdene og den opgave, som skal udføres.** Brug af elektrisk værktøj til andre opgaver end dem, det er beregnet til, kan resultere i en farlig situation.

5) Anvendelse og Vedligeholdelse af Batteri

- a) **Må kun genoplades med den oplader, som er angivet af fabrikanten.** En oplader, der er beregnet til en bestemt type batteripakke, kan udgøre en brandrisiko, hvis den bruges med en anden type batteripakke.
- b) **Brug kun elektrisk værktøj med de batteripakker, der er beregnet til hver enkelt type.** Brug af andre batteripakker kan skabe risiko for personskade og brand.
- c) **Når en batteripakke ikke er i brug, skal den holdes borte fra andre metalgenstande, såsom papirclips, mønter, nøgler, søm, skruer og andre små metalgenstande, der kan danne forbindelse mellem to elektriske kontaktflader.** Kortslutninger mellem batterikontakter kan forårsage forbrænding eller brand.
- d) **Hvis en batteripakke udsættes for overlast, kan der sive væske ud. Undgå kontakt. Hvis væsken berøres ved et tilfælde, skal der skylles med masser af vand. Hvis der kommer væske i øjnene, skal der desuden søges lægehjælp.** Batterivæske kan forårsage irritation eller forbrænding.

6) Service

- a) **Elektrisk værktøj skal serviceres af en kvalificeret servicetekniker, som udelukkende benytter identiske reservedele.** Derved sikres det, at værktøjets driftssikkerhed opretholdes.

YDERLIGERE SPECIFIKKE SIKKERHEDSREGLER

Sikkerhedsinstruktioner til al brug

- a) **Dette elværktøj er beregnet til at fungere som en slibemaskine, pudsemaskine, stålborste eller afstikkerværktøj. Læs alle sikkerhedsadvvarsler, instruktioner, illustrationer og specifikationer, der følger med dette elværktøj.** Manglende overholdelse af alle nedenstående instruktioner kan medføre elektrisk stød, brand og/eller alvorlig personskade.
- b) **Det anbefales ikke at polere med dette elværktøj.** Anden brug end den, elværktøjet er fremstillet til, kan udgøre en fare og forårsage personskade.
- c) **Anvend ikke tilbehør, der ikke er specielt designet til værktøjet og anbefalet af producenten.** Blot fordi tilbehøret kan påsættes værktøjet, garanterer det ikke sikker betjening.
- d) **Tilbehørets nominelle hastighed skal mindst svare til den maksimale hastighed, der er markeret på elværktøjet.** Tilbehør, der kører hurtigere end dets nominelle hastighed, kan gå itu og flyve væk.
- e) **Tilbehørets udvendige diameter og tykkelse skal være inden for elværktøjets kapacitetsvurdering.** Tilbehør af ukorrekt størrelse kan ikke opbevares eller kontrolleres korrekt.
- f) **Gevindmontering af tilbehør skal matche med slibemaskinens spindelgevind. For tilbehør monteret med flanger skal dornhullet på tilbehøret passe til flangens placeringsdiameter.** Tilbehør, der ikke matcher med el-værktøjets monterede hardware, vil køre ud af balance, vibrere for meget og kan medføre tab af kontrol.
- g) **Anvend ikke beskadiget tilbehør. Før brug af tilbehør undersøges f.eks. slibehjul for skår og revner, støttestødder for revner eller slid og stålborste for løse eller revnede tråde. Hvis elværktøjet eller tilbehøret tabs, bør det undersøges for skade, eller der bør monteres ubeskadiget tilbehør. Efter undersøgelse og montering af tilbehør placeres du og tilskuere væk fra tilbehørets rotationsplan, og elværktøjet køres ved maksimal tomgangshastighed i et minut.** Beskadiget tilbehør vil normalt gå i stykker under denne testkørsel.
- h) **Anvend personligt beskyttelsesudstyr. Afhængig af brugen bør du anvende ansigtsskærm eller sikkerhedsbriller. Hvis det er nødvendigt, skal du anvende støvmaske, hørebeskyttelse, handsker og et arbejdsforklæde, der kan modstå småt slibemateriale eller arbejdsemnefragmenter.**

Øjenbeskyttelsen skal kunne stoppe flyvende fremmedlegemer, der opstår som følge af de forskellige betjeneringer. Støvmasken eller åndedrætsværnet skal kunne filtrere partikler, der frembringes som følge af din betjening. Forlænget eksponering for høj, intens støj kan forårsage høreskader.

- i) **Sorg for, at tilskuere står i en sikker afstand fra arbejdsområdet. Folk, der befinder sig i arbejdsområdet, skal anvende personligt beskyttelsesudstyr.** Fragmenter af arbejdsemnet eller ødelagt tilbehør kan flyve afsted og forårsage skade uden for det umiddelbare arbejdsområde.
- j) **Hold kun elværktøjet på de isolerede håndtagsflader, når der skal saves i emner, hvor skæreværktøjet kan berøre skjulte ledninger eller sit eget kabel.** Kommer skæreværktøjet i kontakt med en strømførende ledning, kan blotlagte metaldele på el-værktøjet gøres strømførende og give stød til brugeren.
- k) **Placer ledningen væk fra det roterende tilbehør.** Hvis du mister kontrollen, kan ledningen blive skåret eller fastklemt, og din hånd eller arm kan trækkes ind i det roterende tilbehør.
- l) **Læg aldrig værktøjet fra dig, før tilbehøret er helt stoppet.** Det roterende tilbehør kan gribe fast i overfladen, og du kan miste kontrollen over elværktøjet.
- m) **Start ikke elværktøjet, mens du bærer det på dig.** Utilsigtet kontakt med det roterende tilbehør kan hænge fast i dit tøj og efterfølgende ind i huden.
- n) **Rengør værktøjets lufthuller med jævne mellemrum.** Motorens ventilator vil trække støv ind i kabinettet, og for megen akkumulering af metalstykker kan udgøre en elektrisk fare.
- o) **Betjen ikke elværktøjet nær brændbare materialer.** Gnister kan antænde disse materialer.
- p) **Anvend ikke tilbehør, der kræver kølevæske.** Brug af vand eller anden kølevæske kan resultere i livsfarligt elektrisk stød.
- q) **Brug ikke type 11 (konisk kopskive) hjul på dette værktøj.** Anvendelse af uhensigtsmæssigt tilbehør kan forårsage personskader.
- r) **Anvend altid sidehåndtag. Spænd håndtaget sikkert.** Sidehåndtaget skal altid bruges for hele tiden at opretholde kontrol over værktøjet.

YDERLIGERE SIKKERHEDSINSTRUKTIONER TIL AL BRUG

Årsager til og undgåelse af tilbageslag

Tilbageslag er en pludselig reaktion på et fastklemt eller blokeret slibehjul, støttepude, børste eller andet tilbehør. Fastklemmelse eller blokering forårsager hurtigt blokering af det roterende tilbehør, der gør, at det ukontrollerede elværktøj kører i modsat retning af tilbehørets rotation på det sted, det er fastklemt.

F.eks. hvis et slibehjul er fastklemt eller blokeret af arbejdsemnet, kan kanten af hjulet, der er på vej ind i det spidse punkt, grave sig ind i overfladen på materialet og forårsage, at hjulet

arbejder sig ud eller falder ud. Hjulet kan enten gå imod eller væk fra operatøren, afhængigt af hjulets bevægelsesretning ved fastklemmelsespunktet. Slibehjul kan også gå i stykker under disse forhold.

Et tilbageslag opstår som følge af forkert brug eller ved misbrug af værktøjet. Det kan undgås ved at følge nedenstående

FORHOLDSREGLER:

- a) **Hold godt fast på værktøjet og placer kroppen og armen således, at du kan modstå styrken fra et tilbageslag. Anvend altid ekstrahåndtaget, hvis det medfølger, for maksimal kontrol over tilbageslag eller momentreaktion under opstart.** Operatøren kan kontrollere momentreaktionen eller tilbageslagets styrke, hvis der tages korrekte forholdsregler.
- b) **Placer aldrig hånden i nærheden af det roterende tilbehør.** Tilbehøret kan slå tilbage over din hånd.
- c) **Placer ikke kroppen i det område, hvor værktøjet kan bevæge sig, hvis der opstår et tilbageslag.** Tilbageslag vil drive værktøjet frem i den modsatte retning af hjulets bevægelse ved blokeringspunktet.
- d) **Vær særlig forsigtig, når du arbejder med hjørner, skarpe kanter osv. Undgå at bumpe eller blokere tilbehøret.** Hjørner, skarpe kanter eller bump har en tendens til at blokere det roterende tilbehør og kan forårsage mangel på kontrol eller tilbageslag.
- e) **Påsæt ikke en savkædes snitteblad eller en savklinge med tænder.** Sådanne klinger forårsager ofte tilbageslag og mangel på kontrol.

Særlige sikkerhedsadvarsler til slibning og slibeskæring

- a) **Brug kun hjul typer, der er anbefalet til dit elværktøj og den specifikke beskyttelseskærm, der er fremstillet til det valgte hjul.** Hjul, der ikke er fremstillet til værktøjet, kan ikke afskærmes korrekt og er usikre.
- b) **Slibeoverfladen på de midterste trykkede hjul skal være monteret under fladen på kanten af beskyttelseskærmen.** Et hjul, der ikke er monteret korrekt, og som projekteres gennem fladen på kanten af beskyttelseskærmen, kan ikke beskyttes tilstrækkeligt.
- c) **Beskyttelseskærmen skal være sikkert fastgjort elværktøjet for maksimal sikkerhed, således at mindst muligt af hjulet er blotlagt mod operatøren.** Beskyttelseskærmen hjælper med til at beskytte operatøren mod hjulfragmenter og utilsigtet kontakt med hjulet og gnister, som kan antænde tøj.
- d) **Hjulene skal kun anvendes til den anbefalede brug. F.eks.: slib ikke med siden af afskæringshjulet.** Slibeskæringshjul er tilsigtet perifer slibning. Sidekraft på disse hjul kan ødelægge dem.
- e) **Brug altid ubeskadigede hjulflanger med den rette størrelse og form til dit valgte hjul.** Korrekte hjulflanger støtter hjulet og reducerer dermed muligheden for hjulskade. Flanger til skærehjul kan være forskellige fra slibehjulflanger.

- f) **Brug ikke brugte, slidte hjul fra større elværktøjer.** Hjul, der er tilsigtet større elværktøjer, er ikke egnet til det lille værktøjs høje hastighed og kan gå i stykker.

Ekstra sikkerhedsadvarsler, der er specifikke for slibeskæring

- a) **Blokér ikke skærehjulet eller anvend for megen kraft. Forsøg ikke at foretage et for dybt snit.** Overbelastning af hjulet øger belastningen og følsomheden for drejning eller binding af hjulet i snittet og muligheden for tilbageslag eller hjulskade.
- b) **Placer ikke din krop på linje med og bag ved det roterende hjul.** Når hjulet bevæger sig væk fra kroppen, kan det mulige tilbageslag drive hjulet og elværktøjet direkte mod dig.
- c) **Når hjulet binder, eller når et snit afbrydes, slukkes elværktøjet og det holdes stille, indtil hjulet står helt stille. Forsøg aldrig at fjerne et skærehjul fra snittet, mens hjulet er i bevægelse. I modsat fald kan der forekomme et tilbageslag.** Find ud af, hvorfor hjulet har sat sig fast, og træf passende forholdsregler, så det ikke kan ske igen.
- d) **Forsøg ikke at genstarte skæringen i arbejdsemnet. Lad hjulet nå fuld hastighed og sæt det derefter forsigtigt ind i snittet.** Hjulet kan eventuelt binde, arbejde sig ud af arbejdsemnet eller forårsage tilbageslag, hvis elværktøjet startes i arbejdsemnet.
- e) **Støttepaneler eller andet arbejdsemne af overdreven størrelse for at minimere risikoen for hjulfastklemmelse og tilbageslag.** Store arbejdsemner har en tendens til at synke under deres egen vægt. Arbejdsemnet skal afstøttes på begge sider af hjulet, både i nærheden af skærelinjen og ved arbejdsemnets kant.
- f) **Vær især forsigtig, hvis der skal udføres et "dyksnit" i et uoverskueligt område, f.eks. i en eksisterende væg.** Hjulet, der skal dykke ned, kan skære gas- eller vandrør, elektriske ledninger eller genstande, der kan forårsage tilbageslag.

Sikkerhedsadvarsler, der er specifikke for slibning

- a) **Anvend ikke slibesliveskivepapir af overdreven størrelse. Følg producentens anbefalinger angående valg af slibepapir.** Slibepapir, der går ud over slibepuden, udgør en fare for flænsning og kan forårsage blokering eller flænsning af disken eller tilbageslag.

Sikkerhedsadvarsler, der er specifikke for stålborstning

- a) **Vær opmærksom på, at børsten afkaster stålhår, selv under almindelig brug. Overbelast ikke ståltrådene ved at lægge for meget tryk på børsten.** Stålharene kan nemt trænge gennem tyndt tøj og/eller hud.
- b) **Hvis brug af beskyttelseskærm anbefales til stålborstning, skal du sørge for, at stålhullet eller**

børsten ikke indgriber i sikkerhedsskærmen. Stålhjul eller børster kan udvides i diameter pga. af arbejds- og centrifugale kræfter.

Restrisici

På trods af overholdelsen af de relevante sikkerhedsregler og brug af sikkerhedsudstyr kan visse restrisici ikke undgås. Disse omfatter:

- Hørenedsættelse.
- Risiko for personskade som følge af flyvende partikler.
- Risiko for forbrænding ved at røre ved tilbehør, der bliver varmt under betjening.
- Risiko for personskade som følge af forlænget brug.
- Risiko for støv fra farlige stoffer.

Elektrisk sikkerhed

Den elektriske motor er konstrueret til bare én spænding. Kontrollér altid, at batteripakken svarer til spændingen på mærkepladen. Kontrollér også, at spændingen på din oplader svarer til din el-netspænding.



Din DEWALT-oplader er dobbeltisoleret i overensstemmelse med EN60335. Derfor kræves der ingen jordledning.

Hvis strømledningen er beskadiget, skal den erstattes af en specialfremstillet ledning, der fås gennem DEWALT's serviceorganisation.

Brug af forlængerledning

Der bør ikke benyttes en forlængerledning, medmindre det er absolut nødvendigt. Brug en godkendt forlængerledning, der er egnet til strømforsyningen til din oplader (se **Tekniske data**). Den minimale lederstørrelse er 1 mm²; den maksimale længde er 30 m.

Ved brug af en kabeltromle skal kablet altid ruller helt ud.

GEM DISSE INSTRUKTIONER

Opladere

DEWALT opladere kræver ingen justering og er designet til at være så brugervenlige som muligt.

Vigtig sikkerhedsvejledning for alle batteriopladere

GEM DISSE INSTRUKTIONER: Denne vejledning indeholder vigtige sikkerheds- og driftsinstruktioner for kompatible batteriopladere se **Tekniske data**.

- Før du bruger opladeren, læs alle instruktioner og de sikkerhedsmæssige afmærkninger på opladeren, batteripakken og produktet.



ADVARSEL: Risiko for chok. Lad ikke nogen flyvende væsker komme ind i opladeren. Det kan resultere i et elektrisk chok.



ADVARSEL: Vi anbefaler brug af en reststrømsanordning med en reststrømskapacitet på 30mA eller mindre.



FORSIGTIG: Risiko for brand. For at reducere risikoen for kvæstelser, oplad kun DEWALT genopladelige

batterier. Andre batterityper kan eksplodere og forårsage personskader.



FORSIGTIG: Børn skal overvåges for at sikre, at de ikke leger med udstyret.

BEMÆRK: Under bestemte forhold, når opladeren er tilsluttet til strømforsyningen, kan blotlagte opladerkontakter blive kortslettet af fremmede materialer. Fremmede materialer af en ledende art som for eksempel, men ikke begrænset til ståluld, aluminiumsfolie eller anden koncentration af metalliske partikler skal holdes på afstand af opladerens huller. Tag altid stikket til opladeren ud fra kontakten, når der ikke er indsat en batteripakke. Tag stikket til opladeren ud før forsøg på at rengøre den.

- **Forsøg ALDRIG at oplade batteripakken med andre opladere end dem, der er omtalt i denne manual.** Opladeren og batteripakken er specielt designet til at arbejde sammen.
- **Disse opladere er ikke beregnet til anden brug end opladning af DEWALT genopladelige batterier.** Al anden brug kan medføre risiko for brand, elektrisk chok eller livsfarlige elektriske stød.
- **Udsæt ikke opladeren for regn eller sne.**
- **Træk i stikket i stedet for ledningen, når opladeren frakobles.** Dette vil reducere risikoen for beskadigelse af elkvikket og ledningen.
- **Sørg for at ledningen er placeret, så den ikke bliver trådt på, snublet over eller på anden måde bliver genstand for skader eller belastning.**
- **Anvend kun en forlængerledning, når det er absolut nødvendigt.** Anvendelse af en ukorrekt forlængerledning kan resultere i risiko for brand, elektrisk chok eller livsfarlige elektriske stød.
- **Anbring ikke noget oven på opladeren eller anbring opladeren på et blødt underlag, der kan blokere ventilationshullerne og medføre for megen intern varme.** Anbring opladeren på afstand af alle varmekilder. Opladeren ventileres gennem huller i toppen og bunden af huset.
- **Brug ikke opladeren, hvis ledningen eller stikket er beskadiget**—få dem omgående udskiftet.
- **Brug ikke opladeren, hvis den har fået et hårdt slag, er blevet tabt eller blevet beskadiget på anden vis.** Tag den med til et autoriseret værksted.
- **Demontér ikke opladeren, tag den med til et autoriseret værksted, når service eller reparation er påkrævet.** Ukorrekt genmontering kan medføre risiko for elektrisk chok, livsfarlige elektriske stød eller brand.
- Hvis ledningen beskadiges, skal den omgående udskiftes af producenten, hans forhandler eller lignende kvalificeret person for at forebygge enhver risiko.
- **Tag stikket til opladeren ud af kontakten før forsøg på nogen form for rengøring.** Dette vil reducere risikoen for elektrisk chok. Fjernelse af batteripakken vil ikke reducere denne risiko.
- **Forsøg ALDRIG at tilslutte 2 opladere til hinanden.**

- **Opladeren er designet til at køre på standard 230V husholdningsstrøm. Forsøg ikke at bruge den med en anden strømstyrke.** Dette gælder ikke for opladere til køretøjer.

Opladning af et batteri (Fig. B)

1. Tilslut opladeren til en passende stikkontakt før batteripakken sættes i.
2. Indsæt batteripakken **11** i opladeren og kontrollér, at pakken sidder godt fast i opladeren. Det røde (opladnings) lys vil blinke hele tiden og angive, at opladningsprocessen er startet.
3. Når opladningen er færdig, vil det blive angivet af den røde lampe, som vil lyse konstant på ON. Batteripakken er fuldt opladet og kan nu anvendes eller kan efterlades i opladeren. Skub batteriets udløserknop **12** på batteripakken for at udtage batteripakken.

BEMÆRK: For at sikre maksimal ydeevne og levetid for Li-Ion batteripakker skal batteripakken lades helt op, før den anvendes første gang.

Betjening af oplader

Se indikatorerne nedenfor for batteripakkens opladestatus.

Ladeindikatorer	
	oplader
	fuldt opladet
	forsinkelse ved varmt/koldt batteri*

*Det røde lys vil fortsætte med at blinke, men et gult indikatorlys vil blive tændt under denne handling. Når batteriet har opnået en passende temperatur, vil det gule lys blive slukket, og opladeren vil genoptage opladningsproceduren.

Kompatible oplader(e) vil ikke oplade en defekt batteripakke. Opladeren vil angive defekt batteri ved at nægte at lyse eller ved at vise problem pakke eller oplader blinkmønster.

BEMÆRK: Dette kan også betyde et problem med opladeren. Hvis opladeren angiver et problem, tag opladeren og batteripakken med hen til et autoriseret servicecenter for at blive kontrolleret.

Varm/kold pakkeforsinkelse

Når opladeren sporer et batteri, der er for varmt eller for koldt, starter den automatisk en varm/kold pakkeforsinkelse og indstiller opladningen, indtil batteriet har nået en passende temperatur. Opladeren skifter derefter automatisk til pakkeopladningsfunktion. Denne funktion sikrer maksimal batterilevetid.

En kold batteripakke vil oplade med en langsommere hastighed end en varm batteripakke. Batteripakken vil oplade ved den lavere hastighed gennem hele opladningscyklussen og vil ikke vende tilbage til maksimal opladningshastighed, selvom batteriet varmer.

DCB118 opladeren er udstyret med en intern blæser designet til at nedkøle batteripakken. Blæseren tændes automatisk, når batteripakken trænger til at blive afkølet. Brug aldrig opladeren,

hvis blæseren ikke virker korrekt, eller hvis blæseråbningerne er blokerede. Tillad ikke at fremmedlegemer trænger ind i opladeren.

Elektronisk beskyttelsessystem

XR Li-Ion værktøjerne er designet med et elektronisk beskyttelsessystem, der vil beskytte batteriet imod overbelastning, overopvarmning eller dyb afladning. Værktøjet vil automatisk slå fra, hvis det elektroniske beskyttelsessystem aktiveres. Hvis dette sker, anbring li-ion batteriet på opladeren, indtil det er helt opladet.

Vægmontering

Disse opladere er designet til montering på en væg, eller til at stå oprejst på et bord eller en arbejdsflade. Hvis vægmontering anbringer opladeren inden for rækkevidde af en stikkontakt og på afstand af et hjørne eller andre forhindringer, der kan hindre luftstrømmen. Brug bagsiden af opladeren som skabelon for placering af monteringsskrueerne på væggen. Monter opladeren sikkert ved hjælp af gipskruer (købes separat) mindst 25,4 mm langemed en skruehoveddiameter på 7–9 mm, skrues ind i træ til en optimal dybde, der efterlader ca. 5,5 mm af skruen blotlagt. Ret hullerne på bagsiden af opladeren ind efter de blotlagte skrueer og skru dem helt ind i hullerne.

Instruktioner om rengøring af opladeren



ADVARSEL: Risiko for chok. Tag stikket til opladeren ud af kontakten før rengøring. Snavs og fedt kan fjernes fra det ydersiden af opladeren med en klud eller en blød ikke-metallisk børste. Do not use water or any cleaning solutions. Brug ikke vand eller andre rengøringsmidler. Lad aldrig væske trænge ind i værktøjet, og nedsænk aldrig nogen del af værktøjet i en væske.

Batteripakke

Vigtig sikkerhedsvejledning for alle batteripakker

Sørg for at oplyse katalognummer og spænding ved bestilling af nye batteripakker.

Batteripakken er ikke fuldt opladet ved levering. Læs nedenstående sikkerhedsvejledning, før batteripakke og oplader tages i brug. Følg derefter den beskrevne opladningsprocedure.

LÆS ALLE INSTRUKTIONER

- **Oplad ikke eller brug batteriet i en eksplosionsfarlig atmosfære, som f.eks. ved tilstedeværelsen af brændbare væsker, gasser eller støv.** Isætning eller udtagning af batteriet fra opladeren kan antænde støv eller dampe.
- **Tving aldrig batteripakken ind i opladeren. Foretag ikke nogen ændringer på batteripakken, så den kan passe ind i en ikke kompatibel oplader, da batteripakken kan blive sprængt og kan medføre personskader.**
- Oplad kun batteripakker i DEWALT opladere.
- **Sprøjt IKKE på den eller nedsænk den i vand eller andre væsker.**
- **Opbevar eller brug ikke værktøjet og batteripakken på steder, hvor temperaturen kan nå op på eller**

overstige 40 °C (104 °F) (som f.eks. uden for skure eller metalbygninger om sommeren).

- **Brænd ikke batteripakken, selv hvis den er svært beskadiget eller helt opslidt.** Batteripakken kan eksplodere i åben ild. Der dannes giftige dampe og stoffer ved forbrænding af lithium-ion-batteripakker.
- **Hvis batteriets indhold kommer i kontakt med huden, skal området omgående vaskes med mild sæbe og vand.** Hvis batterivæske kommer i øjnene, lad vand løbe over det åbne øje i 15 minutter, eller indtil iritationen ophører. Hvis det er nødvendigt at søge lægehjælp, består batterielektrolytten af en blanding af flydende organiske karbonater og lithiumsalte.
- **Indholdet af åbnede battericeller kan forårsage luftvejsirritation.** Sørg for frisk luft. Søg lægehjælp, hvis symptomerne vedvarer.



ADVARSEL: Fare for forbrændinger. Batterivæske kan være brændbar, hvis den udsættes for gnister eller åben ild.



ADVARSEL: Forsøg aldrig at åbne batteripakken. Hvis batteripakken er revnet eller beskadiget, indsæt den ikke i opladeren. Undgå at mase, tabe eller beskadige batteripakken. Anvend ikke en batteripakke eller oplader, der har fået et hårdt slag, er blevet tabt, kørt over eller blevet beskadiget på anden vis (f.eks. stukket med en nål, slået med en hammer, trådt på). Det kan medføre elektriske chok eller livsfarlige elektriske stød. Beskadigede batteripakker skal returneres til forhandleren for genanvendelse.



ADVARSEL: Brandfare. Opbevar eller bær aldrig batteripakker, så metalgenstande kan komme i kontakt med udsatte batteriklemmer. Anbring for eksempel ikke batteripakker i forklæder, lommer, værktøjskasser, produktkasser, skuffer osv. med løse søm, skrueer, nøgler osv.



FORSIGTIG: Når det ikke er i brug, læg værktøjet på siden på en stabil overflade, hvor det ikke vil vælte eller falde ned. Nogle værktøjer med store batteripakker vil stå lodret på batteripakken, men kan let væltes.

Transport



ADVARSEL: Brandfare. Transport af batterier kan muligvis forårsage brand, hvis batteripolerne uforvarende kommer i kontakt med ledende materialer. Ved transport af batterier sørg for, at batteriets poler er beskyttet og godt isoleret fra materialer, der kan komme i kontakt med dem og forårsage en kortslutning.

DEWALT batterier opfylder alle gældende skibsfartsregler som foreskrevet af industrien og juridiske standarder, som omfatter FN's anbefalinger om transport af farligt gods, den internationale lufttransportforening (IATA), farligt gods regulativer, de internationale maritime farligt gods (IMDG) regler og den europæiske konvention om international transport af farligt gods ad landevejen (ADR). Lithium-ion-celler og batterier er blevet testet i henhold til afsnit 38,3 i FN's anbefalinger om tests og kriterier for transport af farligt gods.

I de fleste tilfælde vil afsendelsen af en DEWALT batteripakke være undtaget fra at blive klassificeret som et fuldt reguleret klasse 9 farligt materiale. Generelt vil det kun være forsendelser,

der indeholder et litium-ion batteri med en energivurdering på over 100 watt timer (wt), der skal sendes som fuldt reguleret klasse 9. Alle litium-ion batterier har en watt time vurdering markeret på pakningen. Desuden på grund af regulativers kompleksiteter, anbefaler DeWALT, at man ikke sender litium-ion-batteripakker med luftfragt uanset watt time vurdering. Forsendelser af værktøj med batterier (combo sæt) kan som eneste undtagelse sendes med luftfragt, hvis batteripakkens watt time vurdering ikke er højere end 100 watt timer.

Uanset om en forsendelse anses for at være undtaget eller fuldt reguleret, er det speditorernes ansvar at rådføre sig med de seneste regler for emballerings-, mærknings- og dokumentationskrav.

Oplysningerne i dette afsnit i vejledningen er givet i god tro og menes at være korrekte på det tidspunkt, hvor dokumentet blev oprettet. Men der gives ingen garanti, udtrykt eller underforstået. Det er købers ansvar at sikre, at vedkommendes aktiviteter er i overensstemmelse med de gældende regulativer.

Transport af FLEXVOLT™ batteri

DeWALT FLEXVOLT™ batteri har to funktioner: **Anvendelse** og **transport**.

Anvendelsesfunktion: Når FLEXVOLT™ batteriet står alene eller er i et DeWALT 18V produkt, vil den fungere som et 18V batteri. Når FLEXVOLT™ batteriet er i et 54V eller et 108V (to 54V batterier) produkt, vil det fungere som et 54V batteri.

Transportfunktion: Når dækslet er fastgjort til FLEXVOLT™ batteriet, er batteriet i transportfunktion. Behold dækslet til forsendelse.

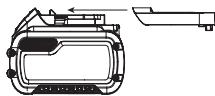

Under transportfunktionen er cellestrengene elektrisk afbrudt inde i pakken, og det resulterer i 3 batterier med en lavere watt time (Wh) ydelse i forhold til 1 batteri med en højere watt timeydelse. Denne øgede mængde på 3 batterier med den lavere watt timeydelse kan fritage pakken fra visse forsendelsesforordninger, der er batterier med højere watt timer.

Transport Wh ydelse angiver 3 x 36 Wh, lig med 3 batterier hver på 36 watt timer. Anvendelses Wh ydelsen angiver 108 watt timer (forudsat 1 batteri).

eksempel på mærkning af anvendelses- og transportlabel



Anbefalet opbevaring

1. Det bedste opbevaringssted er køligt og tørt, hvor den ikke udsættes for direkte sollys og ekstrem varme eller kulde. For optimal batteriydelse og -liv skal du opbevare batteripakker ved stuetemperatur, når de ikke er i brug.
2. For langtids opbevaring anbefales det at opbevare en fuldt opladet batteripakke et køligt, tørt sted uden for opladeren for optimale resultater.

BEMÆRK: Batteripakker bør ikke opbevares helt tømt for opladning. Batteripakken skal genoplades før brug.

Mærkater på oplader og batteripakke

Udover de piktogrammer, der anvendes i denne vejledning, kan mærkater på opladeren og batteripakken vise de følgende piktogrammer:



Læs brugsvejledningen før brug.



Se **Tekniske data** vedrørende opladningstid.



Berør aldrig kontaktflader med strømførende genstande.



Beskadigede batteripakker må ikke oplades.



Må ikke udsættes for vand.



Defekte ledninger skal udskiftes omgående.



Oplad kun mellem 4 °C og 40 °C.



Kun til indendørs brug.



Tag hensyn til miljøet ved bortskaffelse af batteripakken.



Oplad kun DeWALT batteripakker med de specielle DeWALT opladere. Opladning af andre typer batteripakker end de specielle DeWALT batterier med en DeWALT oplader, kan få dem til at sprænges eller føre til andre farlige situationer.



Destruér ikke batteripakken.



Anvendelse: Anvendelse uden transportdæksel, Wh ydelse angiver 108 Wh (1 batteri med 108 Wh).



Transport: Transport med indbygget transportdæksel, Wh ydelse angiver 3 x 36 Wh (3 batterier på 36 Wh).

Batteritype

DCG414 kører på 54V batteripakker.

Disse batteripakker kan bruges: DCB546. Se **Tekniske data** for flere informationer.

Pakkeindhold

Pakken indeholder:

- 1 Vinkelsliber
- 1 125 mm beskyttelsesskærm (type 27)
- 1 Sidehåndtag
- 1 Flangesæt
- 1 Sekskantnøgle

2 Li-ion batteripakker (T2 modeller)

1 Brugsvejledning

- *Kontrollér for eventuelle skader på værktøjet, dele og tilbehør, der kan være opstået under transport.*
- *Tag dig tid til at læse denne vejledning grundigt og forstå den før betjening.*

Mærkning på værktøjet

Følgende piktogrammer er vist på værktøjet:



Læs brugsvejledningen før brug.



Bær høreværn.



Brug øjeværn.



Synlig stråling Kig ikke ind i lyset.

Datocodeposition (Fig. A)

Datokoden **21**, der også inkluderer produktionsåret, er trykt på huset.

Eksempel:

2016 XX XX

Produktionsår

Beskrivelse (Fig. A, D, F)



ADVARSEL: Modificér aldrig elektrisk værktøj eller nogen dele deraf. Det kan medføre materiale- eller personskaade.

- 1 Udløserkontakt
- 2 Startspærregreb
- 3 Spindellåseknep
- 4 Spindel
- 5 Sidehåndtag
- 6 Slibehjul (Fig. F)
- 7 Støtteflange
- 8 Gevindskåret klemmemøtrik
- 9 Beskyttelsesskærm
- 10 Beskyttelsesskærmens udløsergreb
- 11 Batteripakke
- 12 Batteriets udløsningsknep
- 13 Brændstofmålerknep
- 14 Skruer
- 15 Øskner
- 16 Gearkassekærver

Tilsigtet anvendelse

DCG414 ledningsfri vinkelsliber er konstrueret til professionel skæring, slibning og opgaver med stålborste.

MÅ IKKE anvendes under våde forhold eller i nærheden af brændbare væsker eller gasser.

Denne ledningsfrie vinkelsliber er et professionelt elværktøj.

LAD IKKE børn komme i kontakt med værktøjet. Overvågning er påkrævet, når uerfarne brugere anvender dette værktøj.

- Dette produkt er ikke beregnet til anvendelse af personer (inklusive børn) med nedsatte fysiske, sensoriske eller mentale handicaps; mangel på erfaringer, viden eller færdigheder, medmindre de er under overvågning af en person, der er ansvarlig for deres sikkerhed. Børn må aldrig efterlades alene med dette produkt.

Elektronisk kobling

Den elektroniske kobling til drejmomentbegrænsning reducerer maks. drejmomentudvirkning, som overføres til brugeren i tilfælde af, at en skive binder. Denne funktion forhindrer også standsning af transmissionen og elmotoren. Koblingen til drejmomentbegrænsning er indstillet fra fabrikken og kan ikke justeres.

Bremse

Når strømmen er slået fra, stopper bremsen hjulspindingen hurtigere end en enhed uden denne funktion. Dette forbedrer effektivitet og øger brugerbeskyttelse. Stoptiden vil variere afhængigt af den hjultype, der anvendes.

SAMLING OG JUSTERING



ADVARSEL: For at reducere risikoen for alvorlige kvæstelser, anbring forlæns-/baglænsknappen i startspærreposition eller slå værktøjet fra og frakobel batteripakken, før der foretages nogen justeringer, eller der af-/påmonteres tilbehør eller ekstraudstyr. Utilsigtet start kan medføre kvæstelser.



ADVARSEL: Anvend kun DEWALT-batteripakker og -opladere.

Påsætning af sidehåndtag (Fig. C)



ADVARSEL: Før du anvender værktøjet, skal du sikre, at håndtaget sidder godt fast.



ADVARSEL: Sidehåndtaget skal altid bruges for hele tiden at opretholde kontrol over værktøjet.

Skrue sidehåndtaget **5** godt fast i et af hullerne på en af gearkassens sider.

Til forbedring af brugerkomforten vil gearkassen rotere 90° ved skæreoapgaver.

Drejning af gearkassen (Fig. A)

1. Fjern de fire hjørneskruer, der fastgør gearkassen til motorhuset.
2. Drej uden at adskille gearkassen fra motorhuset gearkassehovedet til den ønskede position.

BEMÆRK: Hvis gearkassen og motorhuset bliver adskilt med mere end 3,17 mm, skal værktøjet serviceres og genmonteres af et autoriseret DEWALT servicecenter. Hvis værktøjet ikke serviceres, kan der opstå fejl i børste, motor og leje.

3. Geninstallér skruerne til at fastgøre gearkassen til motorhuset. Spænd skruerne til 20 in.-lbs. drejmoment. Overspænding kan få skruerne til at skruer over gevind.

Beskyttelsesskærme

⚠ FORSIGTIG: Beskyttelsesskærme skal bruges sammen med alle slibehjul, skærehjul, slibestøtteskiver, stålborster og stålhjul. Værktøjet må kun bruges uden beskyttelsesskærm til slibning med konventionelle slibeskiver. Se figur A for at se de beskyttelsesskærme, der leveres sammen med enheden. Nogle opgaver kan kræves indkøb af en korrekt beskyttelsesskærm fra din lokale forhandler eller autoriserede servicecenter.

BEMÆRK: Kantslibning og -skæring kan udføres med type 27 hjul designet og specificeret til dette formål; 6,35 mm tykke hjul er konstrueret til overfladeslibning mens producentens label for tyndere type 27 hjul skal undersøges for at se, om de kan bruges til overfladeslibning eller kun til kantslibning/-skæring. A type 1 beskyttelsesskærm skal bruges til alle hjul, hvor overfladeslibning er forbudt. Skæring kan også udføres ved hjælp af et type 1 hjul og en type 1 beskyttelsesskærm.

BEMÆRK: Se **tilbehørskemaet** for at vælge den rigtige beskyttelsesskærms-/tilbehørskombination.

Justering og montering af beskyttelsesskærm (Fig. D, E)

⚠ FORSIGTIG: Slå enheden fra og fjern batteriet fra værktøjet, inden du foretager eventuelle justeringer eller fjerner eller installerer fastgørelser eller tilbehør.

⚠ FORSIGTIG: FØR du betjener værktøjet, skal du sørge for at identificere, hvilken justeringsmulighed dit værktøj skal indstilles til.

Justeringsmuligheder

Din slibemaskine tilbyder en- og to-tryksmuligheder for justering af beskyttelsesskærmen.

- **Et tryk:** Når den **skrå side** af beskyttelsesskærmens udløsergreb **10** aktiveres, kan beskyttelsesskærmen let flyttes ved rotation med uret. Det er ikke nødvendigt at trykke grebet ned for at dreje beskyttelsesskærmen.
- **To tryk:** Når den **kvadratiske side** af beskyttelsesskærmens udløsergreb **10** aktiveres, kan beskyttelsesskærmen omplaceres ved at trykke beskyttelsesskærmens udløsergreb ned og dreje beskyttelsesskærmen.

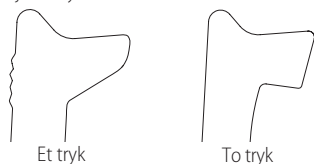

Indstilling af justeringsmuligheder for beskyttelsesskærmen

Sådan justerer du beskyttelsesskærmens udløsergreb **10** ftil den ønskede justeringsmulighed:

1. Fjern skrue **14** ved hjælp af et T20 bor.
2. Fjern beskyttelsesskærmens udløsergreb. Vælg enden af grebet til den ønskede justeringsmulighed. Et tryk vil bruge den skrå ende af grebet. To tryk vil bruge den kvadratiske ende.

3. Udsift grebet, anbring den valgte ende under fjederen **13**. Kontroller at grebet har ordentlig kontakt med fjederen
4. Udsift skrue.

Montering af beskyttelsesskærm (Fig. D)

1. Tryk på beskyttelsesskærmens udløsergreb **10**.
 2. Mens beskyttelsesskærmens udløsergreb holdes åben, ret øsknerne **15** på beskyttelsesskærmen ind efter kærverne **16** på gearkassen.
 3. Mens beskyttelsesskærmens udløsergreb holdes åben, skub beskyttelsesskærmen ned, indtil beskyttelsesskærmens øskner aktiveres og drej dem ind i rillen på gearkassenavet. Udløs beskyttelsesskærmens udløsergreb.
 4. Drej mens spindlen vender mod operatøren beskyttelsesskærmen til den ønskede arbejdsposition. Selve beskyttelsesskærmen skal anbringes mellem spindlen og brugeren for at yde maksimal beskyttelse til brugeren.
- BEMÆRK:** Beskyttelsesskærmens udløsergreb skal falde i hak i et af justeringshullerne **17** på beskyttelsesskærmens krave. Dette sikrer, at beskyttelsesskærmen sidder fast.
5. Du fjerner beskyttelsesskærmen ved at følge trinene 1–3 af disse instruktioner i omvendt rækkefølge.

Flanger og hjul

Montering af hjul uden nav (Fig. F)

⚠ FORSIGTIG: Inkluderede flanger skal anvendes med nedtrykkede center type 27 og type 42 slibehjul og type 1 og type 41 skærehjul. Se tilbehørskemaet for yderligere oplysninger.

⚠ ADVARSEL: En lukket beskyttelsesskærm ved tosidet skærehjul er påkrævet, når der anvendes skærehjul.

⚠ ADVARSEL: Anvendelse af en beskadiget flange eller beskyttelsesskærm eller undladelse af at bruge en korrekt flange og beskyttelsesskærm kan resultere i skader på grund af hjulbrud og hjulkontakt. Se tilbehørskemaet for yderligere oplysninger.

1. Anbring værktøjet på et bord, beskyttelsesskærm op.
2. Installér støtteflangen uden gevind **7** på spindlen **4** med den forhøjede midte (pilot) vendende imod hjulet.
3. Anbring hjulet imod støtteflangen, idet du centrerer hjulet på støtteflangens forhøjede midte (pilot).
4. Mens du trykker spindellåsknappen ned og med de sekskantede fordybninger vendende væk fra hjulet, træk klemmemøtrikken **8** på spindlen, så øsknerne går i indgreb de to riller i spindlen.
5. Mens du trykker spindellåsknappen ned, stram låseflangen med en skrueøgle.
6. Du demonterer hjulet ved at trykke på spindellåsknappen og løsne den gevindskårne låseflange med en skrueøgle.

Montering af slibestøtteskiver (Fig. A, F)

BEMÆRK: Anvendelse af en beskyttelsesskærm med slibningsskiver, der bruger støtteskiver, ofte kaldet fiberharpiksskiver, er ikke nødvendig. Da en beskyttelsesskærm ikke er nødvendig til dette tilbehør, er det muligt, at en beskyttelsesskærm ikke passer korrekt, hvis den anvendes.



ADVARSEL: Den korrekte beskyttelsesskærm skal geninstalleres for slibehjul, skærehjul, slibestøtteskiver, stålborste eller stålhjulsopgaver, efter slibeopgaverne er afsluttede.

1. Anbring eller skær et passende støtteskivegevind (18) på spindlen.
2. Anbring slibeskiven (19) på støtteskiven (18).
3. Mens spindellåseknappen (3) trykkes ned, træk klemmemøtrik (20) på spindlen, og før det forhøjede nav på klemmemøtrikken ind i midten af slibeskiven og støtteskiven.
4. Spænd manuelt klemmemøtrikken. Tryk derefter spindellåseknappen ned, mens slibeskiven drejes, indtil slibeskiven og klemmemøtrikken er tætsiddende.
5. Du demonterer hjulet ved at tage fat i og dreje støtteskiven og slibeskiven, mens du trykker på spindellåseknappen.

Montering og demontering af navhjul (Fig. G)

Navhjul installeres direkte på M14 gevindskåret spindel. Tilbehørsgevindet skal matche spindelgevindet.

1. Fjern støtteflangen ved at trække den væk fra værktøjet.
2. Træk manuelt hjulet på spindlen (4).
3. Tryk spindellåseknappen (3) ned og brug en skruenøgle til at spænde hjulnavet.
4. Du demonterer hjulet i omvendt rækkefølge.

BEMÆRK: Hvis du undlader at sætte hjulet korrekt på før værktøjet drejes, kan værktøjet eller hjulet blive beskadiget.

Montering af stålkopborster og stålhjul (Fig. A)



FORSIGTIG: Du nedsætter risikoen for personskade ved at bære arbejdshandsker, når du arbejder med stålborster og -hjul. De kan blive skarpe.



FORSIGTIG: For at nedsætte risikoen for at beskadige værktøjet, må hjul eller borste ikke røre ved beskyttelsesskærmen, når den er monteret eller når den er i brug. Det kan forårsage skjult beskadigelse af udstyret og ledninger kan sprænges fra udstyrshjul eller kop.

Stålkopborster eller stålhjul installeres direkte på den gevindskårne spindel uden brug af flanger. Brug kun stålborster eller -hjul, der er forsynet med et M14 gevindskåret nav. Dette udstyr kan købes hos din lokale forhandler eller hos et autoriseret servicecenter.

1. Anbring værktøjet på et bord, beskyttelsesskærm op.
2. Skær manuelt hjulgevindet på spindlen.
3. Tryk spindellåseknappen (3) ned og brug en skruenøgle på stålhjulnavet eller -børsten til at spænde hjulet.
4. Du fjerner hjulet i omvendt rækkefølge.

BEMÆRK: Du nedsætter risikoen for beskadigelse af værktøjet ved at anbringe hjulnavet korrekt, før du tænder for værktøjet.

Før brugen

- Monter beskyttelsesskærmen og den rette skive eller hjul. Brug ikke skiver eller hjul, der er meget slidte.
- Sørg for, at den indvendige og udvendige flange er monteret korrekt. Følg de instruktioner, der findes i **skemaet over slibe- og skæretilbehør**.
- Sørg for, at skiven eller hjulet drejer i retning af pilene på tilbehøret og værktøjet.
- Brug ikke et beskadiget tilbehør. Før brug af tilbehør undersøges f.eks. slibehjul for skår og revner, støttepuder for revner eller slid og stålborste for løse eller revnede tråde. Hvis elværktøjet eller tilbehøret tabes, bør det undersøges for skade, eller der bør monteres ubeskadiget tilbehør. Efter undersøgelse og montering af tilbehør placeres du og tilskuere væk fra tilbehørets rotationsplan, og elværktøjet køres ved maksimal tomgangshastighed i et minut. Beskadiget tilbehør vil normalt gå i stykker under denne testkørsel.

BETJENING

Brugsvejledning



ADVARSEL: Overhold altid sikkerhedsvejledningen og de gældende regler.



ADVARSEL: For at reducere risikoen for alvorlige kvæstelser, anbring forlæns-/baglænsknappen i startspærreposition eller slå værktøjet fra og frakobel batteripakken, før der foretages nogen justeringer, eller der af-/påmonteres tilbehør eller ekstraudstyr. Utilsiget start kan medføre kvæstelser.



ADVARSEL:

- Sørg for, at alle materialer, der skal slibes eller skæres, sidder godt fast.
- Fastgør og understøt arbejdsemnet. Brug klemmer eller en skruestik til at holde og understøtte arbejdsemnet på et stabilt underlag. Det er vigtigt at klemme og understøtte arbejdsemnet godt for at forebygge, at arbejdsemnet bevæger sig, så du mister kontrollen over det. Det er vigtigt at klemme og understøtte arbejdsemnet godt for at forebygge, at arbejdsemnet bevæger sig, så du mister kontrollen over det.
- **Støttepaneler eller andet arbejdsemne af overdreven størrelse for at minimere risikoen for hjulfastklemmelse og tilbageslag.** Store arbejdsemner har en tendens til at synke under deres egen vægt. Arbejdsemnet skal afstøttes på begge sider af hjulet, både i nærheden af skærelinjen og ved arbejdsemnets kant.
- Anvend kun et let tryk på værktøjet. Anvend ikke sidepres på skiven.
- Bær altid almindelige arbejdshandsker, når du arbejder med dette værktøj.
- Gearkassen bliver meget varm under brug.
- Monter altid beskyttelsesskærmen og den rette skive eller hjul. Brug ikke skiver eller hjul, der er meget slidte.

- Sørg for, at den indvendige og udvendige flange er monteret korrekt.
- Sørg for, at skiven eller hjulet drejer i retning af pilene på tilbehøret og værktøjet.
- Undgå overstyring. Bliver værktøjet varmt, fortsæt med at køre det uden belastning i flere minutter for at køle tilbehøret ned. Rør ikke ved slibe- og skæreskiverne, før de er kølet ned. Skiverne kan blive meget varme under arbejdet.
- Arbejd aldrig med slibekoppen uden en passende beskyttelseskærm.
- Brug ikke elværktøjet sammen med et udskæringsstativ.
- Brug aldrig blottere sammen med sammenhængende slibeprodukter.
- Vær opmærksom på, at hjulet fortsætter med at rotere, efter at der er slukket for værktøjet.

Indsættelse og fjernelse af batteripakken fra værktøjet (Fig. B)

BEMÆRK: For de bedste resultater kontrollér at batteripakken **11** er fuldt opladet.

Sådan installeres batteripakken i værktøjets håndtag

1. Ret batteripakken **11** ind efter rillerne inde i håndtaget (Fig. B).
2. Skub den ind i håndtaget, indtil batteripakken sidder godt fast i værktøjet og kontrollér, at den ikke river sig løs.

Sådan fjernes batteripakken fra værktøjet

1. Tryk på udløserknappen **12** og træk batteripakken ud fra værktøjets håndtag.
2. Isæt batteripakken i opladeren som beskrevet i opladerafsnittet i denne vejledning.

Batteripakker til brændstofmåler (Fig. B)

Nogle DEWALT batteripakker indeholder en brændstofmåler, som består af tre grønne LED lys, som angiver niveauet for den resterende opladning i batteripakken.

Du aktiverer brændstofmåleren ved at trykke på og holde brændstofmålerknappen **13** nede. En kombination af de tre grønne LED lys vil lyse og angive niveauet for den resterende opladning. Når niveauet for opladning i batteriet ligger under den brugbare grænse, lyser brændstofmåleren ikke, og batteriet skal genoplades.

BEMÆRK: Brændstofmåleren giver kun en indikation af den opladning, der resterer i batteripakken. Den angiver ikke værktøjets funktionalitet og er underlagt variation baseret på produktkomponenter, temperatur og slutbrugeranvendelse.

Korrekt håndposition (Fig. A, I)

ADVARSEL: For at reducere risikoen for alvorlig personskade skal du **ALTID** anvende den rette håndposition som vist.

ADVARSEL: For at reducere risikoen for alvorlig personskade skal du **ALTID** holde godt fast i tilfælde af en pludselig reaktion.

Korrekt håndposition kræver én hånd på sidehåndtaget **5** og den anden hånd på værktøjets krop som vist på figur I.

Udløserkontakt og låsegreb (Fig. H)

ADVARSEL: Før du anvender værktøjet, skal du sikre, at håndtaget sidder godt fast.

1. For at tænde for værktøjet skal du skubbe startspærregrebet **2** mod enden af værktøjet og derefter trykke på udløserkontakten **1**. Værktøjet vil køre, mens der trykkes på kontakten.
2. Sluk for værktøjet ved at udløse udløserkontakten.

ADVARSEL: Hold godt fast på sidehåndtaget og værktøjets krop for at have kontrol over værktøjet ved opstart og under brug, indtil hjulet eller tilbehøret holder op med at dreje. Sørg for, at hjulet står helt stille, før du lægger værktøjet fra dig.

ADVARSEL: Lad værktøjet nå fuld hastighed, for det rører arbejdsoverfladen. Løft værktøjet fra arbejdsoverfladen, før du slukker for værktøjet.

Spindellås (Fig. A)

Spindellåsen **3** funktion er at forhindre spindelen i at dreje, når der monteres eller fjernes hjul. Betjen kun spindellåsen, når der er slukket for værktøjet, og stikket er taget ud af kontakten, og værktøjet står helt stille.

BEMÆRK: For at reducere risikoen for skade på værktøjet, bør du ikke aktivere spindellåsen, mens værktøjet kører. Det kan resultere i skade på værktøjet, og påsat tilbehør kan falde af og eventuelt forårsage personskade.

For at aktivere låsen skal du trykke på spindellåseknappen **3** og dreje spindelen, indtil du ikke kan dreje den længere.

Overfladeslibning og stålbørstning

ADVARSEL: **FORSIGTIG:** Brug altid den korrekte beskyttelseskærm ifølge instruktionerne i denne vejledning.

Sådan udføres arbejde på et arbejdsemnes overflade:

1. Lad værktøjet nå fuld hastighed, for det rører arbejdsoverfladen.
2. Anvend minimum tryk på arbejdsoverfladen og lad værktøjet køre ved høj hastighed. Hastigheden ved fjernelse af maling er højest, når værktøjet kører med høj hastighed.

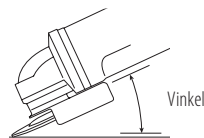

3. Oprethold en passende vinkel mellem værktøjet og arbejdsoverfladen. Se skemaet i henhold til speciel funktion.

Funktion	Vinkel
Slibning	20° -30°
Slibning med flapskive	5° -10°
Slibning med støtteskive	5° -15°
Stålbørstning	5° -10°

- Oprethold kontakt mellem kanten på hjulet og arbejdsoverfladen.
 - Hvis slibning med klapskiver eller stålbørstning bevæg værktøjet kontinuerligt i en fremadrettet og tilbagegående bevægelse for at undgå at skabe udhulninger i arbejdsoverfladen.
 - Hvis slibning med en støtteskive, flyt hele tiden værktøjet i en lige linje for at forhindre afbrænding og hvirvlen af arbejdsoverfladen.

BEMÆRK: Hvis du lader værktøjet hvile på arbejdsoverfladen uden bevægelse, vil det beskadige arbejdsemnet.

- Løft værktøjet fra arbejdsoverfladen, før du slukker for værktøjet. Lad værktøjet holde helt op med at dreje, før du lægger det fra dig.



FORSIGTIG: Vær ekstra omhyggelig, når du arbejder over et hjørne, da du kan komme ud for en hurtig bevægelse fra slibemaskinen.

Forholdsregler der skal tages under arbejde på et lakeret emne

- Slibning eller stålbørstning af blybaseret maling ANBEFALES IKKE på grund af vanskeligheden ved at styre det forurenede støv. Børn og gravide kvinder er udsat for den største risiko for blyforgiftning.
- Da det kan være vanskeligt at finde ud af, hvorvidt en maling indeholder bly uden en kemisk analyse, anbefaler vi de følgende forholdsregler ved slibning af alle malinger:

Personlig sikkerhed

- Ingen børn eller gravide kvinder må opholde sig i arbejdsområdet, når der foretages slibning eller stålbørstning af maling, før al rengøring er afsluttet.
- Alle personer, som kommer ind i arbejdsområdet, skal bære en støvmaske eller en respirator. Filteret skal udskiftes dagligt, eller når bæreren har svært ved at trække vejret.

BEMÆRK: Du bør udelukkende anvende støvmasker, der er beregnet til arbejde med blybaseret malingsstøv og dampe. Almindelige malingsmasker tilbyder ikke denne beskyttelse. Find den korrekte N.I.O.S.H.-godkendt støvmaske hos din forhandler.
- Der bør IKKE SPISES, DRIKES eller RYGES i arbejdsområdet for at undgå at indtage forurenede malingspartikler. Arbejdere skal vaske sig og rydde op, FØR de spiser, drikker eller ryger. Der må ikke efterlades føde-, drikke- eller rygevarer i arbejdsområdet, hvor der kan falde støv på dem.

Miljømæssig sikkerhed

- Maling skal fjernes på en sådan måde, at mængden af genereret støv minimeres.
- Områder, hvor der foregår fjernelse af maling, skal forsegles med plastiktildækninger på 4 mils tykkelse.

- Slibning skal foregå på en sådan måde, at sporing af malingsstøv uden for arbejdsområdet reduceres.

Rengøring og bortskaffelse

- Alle overflader i arbejdsområdet skal støvsuges og rengøres grundigt hver dag, mens slibningen foregår. Støvsugerfilterposer skal hyppigt udskiftes.
- Plastikklude skal samles sammen og bortskaffes sammen med alle støvskår eller andre bortskaffelsesrester. De skal anbringes i forseglede affaldsbeholdere og bortskaffes via regelmæssige affaldsbortskaffelsesprocedurer. Under rengøring skal børn og gravide kvinder holdes på afstand af arbejdsområdet.
- Al legetøj, vaskbare møbler og redskaber, der bruges af børn, skal vaskes omhyggeligt, før de bruges igen.

Kantslibning og -skæring (Fig. J)



ADVARSEL: Anvend ikke kantslibnings-/skæringshjul til overfladeslibningsopgaver, fordi disse hjul ikke er designet til de sidetryk, som opstår med overfladeslibning. Resultatet kan blive brud på hjulet og personskaade.



FORSIGTIG: De hjul, der bruges til kantslibning og -skæring kan knække eller få tilbageslag, hvis de bøjes eller vrides, når værktøjet bruges. Ved alle kantslibnings-/skærearbejder skal den åbne side på beskyttelsesskærmen være anbragt på afstand af brugeren.

BEMÆRK: Kantslibning-/skæring med en type 27 hjul skal begrænses til fladskæring og udskæring-mindre end 13 mm i dybden, når hjulet er nyt. Reducer dybden af skæringen/udskæringen i takt med nedslidningen af hjulets radius. Se **tilbehørsskemaet** or yderligere oplysninger. Kantslibning-/skæring med en type 1 hjul kræver brug af en type 1 beskyttelsesskærm.

- Lad værktøjet nå fuld hastighed, før det rører arbejdsoverfladen.
- Anvend minimum tryk på arbejdsoverfladen og lad værktøjet køre ved høj hastighed. Slibe-/skærehastigheden er højest, når værktøjet kører med høj hastighed.
- Anbring dig, så den åbne underside på hjulet vender væk fra dig.
- Når du har startet på en skæring, og du har oprettet et indhak i arbejdsemnet, skal du ikke ændring vinklen på snittet. Ændring af vinklen vil få hjulet til at bøje og kan medføre et brud på hjulet. Kantslibehjul er ikke designet til at modstå de sidetryk, som bøjning kan frembringe.
- Løft værktøjet fra arbejdsoverfladen, før du slukker for værktøjet. Lad værktøjet holde helt op med at dreje, før du lægger det fra dig.

Metalarbejde

Når værktøjet anvendes på metalarbejder, skal du sørge for, at der er indsat en fejlstrømsafbryder (RCD) for at undgå restricis som følge af metalspånere.

Hvis fejlstrømsafbryderen er slukket, skal du få værktøjet efterset af en autoriseret DEWALT-reparatør.



ADVARSEL: Under ekstreme arbejdsforhold kan der ophobes støv inde i maskinehuset, når der arbejdes med

metal. Dette kan resultere i, at beskyttelsesisoleringen inde i maskinen bliver reduceret og dermed øger risikoen for elektrisk stød.

For at undgå ophobningen af metalspån inde i maskinen anbefaler vi at rydde ventilationshullerne dagligt. Se

Vedligeholdelse.

Savning i metal

For skæring med bundne slibemidler, brug altid beskyttelseskærm type 1.

Ved skærearbejde arbejd med moderat hastighed tilpasset til det materiale, der skæres. Læg ikke tryk på skæreskiven eller vip eller drej maskinen.

Nedsæt ikke hastigheden på nedkørende skæreskiver ved at anvende sidelæns tryk.

Maskinen skal altid arbejde i en opadgående slibningsbevægelse. Ellers er der fare for, at den bliver skubbet ukontrolleret ud af snittet.

Ved skæring af profiler og firkantede barrer, er det bedst at starte på det mindste tværsnit.

Grovslibning

Brug aldrig en skæreskive til grovslibning.

Brug altid sikkerhedsskærmen type 27.

De bedste grovslibningsresultater opnås, når maskinen indstilles til en vinkel på 30° til 40°. Flyt maskinen frem og tilbage med et moderat tryk. På denne måde bliver arbejdsemnet ikke for varmt, bliver ikke misfarvet, og der dannes ingen riller.

Stenskæring

Maskinen må kun benyttes til tørskæring.

Ved skæring af sten er det bedst at bruge en diamant skæreskive. Betjen kun maskinen med ekstra støvbeskyttelsesmaske.

Arbejdsråd

Udvis forsigtighed, når der skæres huller i bærende vægge.

Huller i strukturelle vægge er underlagt lovbestemte/landespecifikke regulativer. Disse regulativer skal overholdes under alle omstændigheder. Før du starter på arbejdet, kan du kontakte den ansvarlige ingeniør, arkitekt eller bygnings supervisor.

VEDLIGEHOLDELSE

Dit DEWALT-elværktøj er beregnet til langvarig brug med minimal vedligeholdelse. Værktøjets fortsatte tilfredsstillende drift afhænger af korrekt vedligeholdelse og rengøring af værktøjet.

⚠ ADVARSEL: For at reducere risikoen for alvorlige kvæstelser, anbring forlæns-/baglænskappen i startspærreposition eller slå værktøjet fra og frakobel batteripakken, før der foretages nogen justeringer, eller der af-/påmonteres tilbehør eller ekstraudstyr. Utilstillet start kan medføre kvæstelser.

Der kan ikke udføres service på opladeren eller batteripakken.



Smøring

Dette elektriske værktøj skal ikke smøres yderligere.



Rengøring



ADVARSEL: Blæs støv og snavs ud af hovedhuset med tør luft, lige så snart der samler sig snavs i og omkring luftaftrækket. Bær godkendte beskyttelsesbriller og godkendt støvmaske ved udførelse af denne procedure.



ADVARSEL: Brug aldrig opløsningsmidler eller andre kraftige kemikalier til at rengøre værktøjets ikke-metalliske dele. Disse kemikalier kan svække de materialer, der anvendes i disse dele. Brug en klud, der kun er fugtet med vand og mild sæbe. Lad aldrig væske trænge ind i værktøjet, og nedsænk aldrig nogen del af værktøjet i væske.

Valgfrit tilbehør



ADVARSEL: Da andet tilbehør end det, som stilles til rådighed af DEWALT, ikke er afprøvet med dette produkt, kan det være farligt at bruge sådant tilbehør med dette værktøj. For at mindske risikoen for personskade, må dette produkt kun anvendes med tilbehør, som anbefales af DEWALT.

Kontakt forhandleren for yderligere oplysninger om korrekt tilbehør.

Miljøbeskyttelse



Separate Sammlung. Produkte und Batterien, die mit diesem Symbol gekennzeichnet sind, dürfen nicht im normalen Hausmüll entsorgt werden.











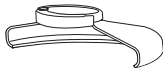

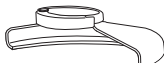



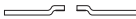
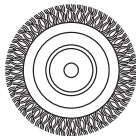

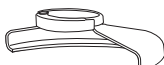

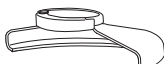

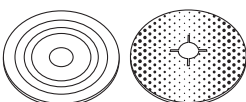
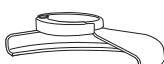

Produkte und Batterien enthalten Materialien, die zurückgewonnen oder recycelt werden können, um den Bedarf an Rohstoffen zu reduzieren. Bitte recyceln Sie elektrische Produkte und Batterien gemäß den lokalen Bestimmungen. Weitere Informationen erhalten Sie unter www.2helpU.com.

Genopladelig batteripakke

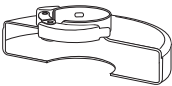
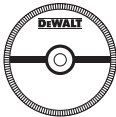
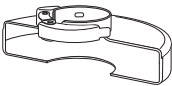
Dette batteri har en lang levetid, men skal udskiftes, når det ikke afgiver tilstrækkelig effekt ved opgaver, der før var lette at udføre. Ved afslutningen af batteriets rimelige levetid bortskaffes det på en miljøsikker måde:

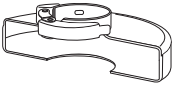
- Sørg for, at batteripakken er helt afladet og tag den derpå ud af værktøjet.
- Litium-ion-celler er genanvendelige. Tag dem med til din forhandler eller til den lokale genbrugsplads. De indsamlede batteripakker vil blive genanvendt eller korrekt bortskaffet.

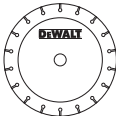
Skema over slibetilbehør			
Beskyttelseskærmtyp	Tilbehør	Beskrivelse	Sådan monteres sliber
 Type 27 Geskyttelseskærm		Slibeskive med nedtrykket midte	 Type 27 beskyttelseskærm
		Bladskive	 Støtteflange  
		Stålhjul	Type 27 hjul med nedtrykket midte  Gevindskåret klemmemøtrik
		Stålhjul med gevindskåret møtrik	 Type 27 beskyttelseskærm  Stålhjul
		Stålkop med gevindskåret møtrik	 Type 27 beskyttelseskærm  Stålbørste
		Støttepude/slibeark	 Type 27 beskyttelseskærm  Gummistøttepude  Slibeskive  Gevindskåret klemmemøtrik

Skema over slibetilbehør			
Beskyttelseskærmtyp	Tilbehør	Beskrivelse	Sådan monteres sliber
 Type 1 Beskyttelseskærm		Skive til skæring i murværk, sammenhængende	 Type 1 Beskyttelseskærm
		Skæreskive til metal, sammenhængende	
 Type 1 Beskyttelseskærm ELLER  Type 27 beskyttelseskærm		Diamantskærehjul	 Skærehjul  Gevindskåret klemmemøtrik

KLEINER AKKU-WINKELSCHLEIFER

DCG414

Herzlichen Glückwunsch!

Sie haben sich für ein Gerät von DEWALT entschieden. Langjährige Erfahrung, sorgfältige Produktentwicklung und Innovation machen DEWALT zu einem zuverlässigen Partner für professionelle Anwender von Elektrowerkzeugen.

Technische Daten

DCG414		
Spannung	V_{GS}	54
Typ		1
Akkutyp		Li-Ion
Abgabeleistung	W	1700
Leerlauf-/Nenn Drehzahl	min^{-1}	9000
Scheibendurchmesser	mm	125
Scheibendicke (max.)	mm	6
Spindeldurchmesser		M14
Spindellänge	mm	
Gewicht (ohne Akku)	kg	2,18

Lärmwerte und Vibrationswerte (Triax-Vektorsumme) gemäß EN60745-2-3.

L_{PA} (Emissions-Schalldruckpegel)	dB(A)	84
L_{WA} (Schallleistungspegel)	dB(A)	95
K (Unsicherheit für den angegebenen Schallpegel)	dB(A)	3

Oberflächenschleifen

Vibrationskennwert $a_{h,AG} =$	m/s^2	5,9
Unsicherheitswert $K =$	m/s^2	1,5

Sandschleifen mit

Vibrationskennwert $a_{h,DS} =$	m/s^2	2,9
Unsicherheitswert $K =$	m/s^2	1,5

Der in diesem Informationsblatt angegebene Vibrationsemissionswert wurde gemäß einem standardisierten Test laut EN60745 gemessen und kann für einen Vergleich zwischen zwei Geräten verwendet werden. Er kann zu einer vorläufigen Einschätzung der Exposition verwendet werden.



WARNUNG: Der angegebene Vibrationsemissionswert bezieht sich auf die Hauptanwendung des Gerätes. Wenn das Gerät jedoch für andere Anwendungen, mit anderem Zubehör oder schlecht gewartet eingesetzt wird, kann die Vibrationsemission verschieden sein. Dies kann den Expositionsgrad über die Gesamtbetriebszeit erheblich erhöhen.

Eine Schätzung der Vibrationsstärke sollte auch berücksichtigen, wie oft das Gerät ausgeschaltet wird oder über welche Zeit es zwar läuft, aber nicht wirklich in Betrieb ist. Dies kann die Exposition über die Gesamtbetriebszeit erheblich mindern.

Es sind zusätzliche Sicherheitsmaßnahmen zum Schutze der Betriebsperson vor den Auswirkungen der Vibration in Betracht zu ziehen, z. B.: Wartung des Gerätes und des Zubehörs, Warmhalten der Hände, Organisation des Arbeitsablaufes.

Akku		DCB546	
Akkutyp		Li-Ion	
Spannung	V_{GS}	18/54	
Leistung	Ah	6,0/2,0	
Gewicht	kg	1,05	
Ladegerät		DCB118	
Netzspannung	V_{WS}	230	
Akkutyp		18/54 Li-Ion	
Ungefähre Ladedauer der Akkus	min	22 (1,3 Ah)	22 (1,5 Ah) 30 (2,0 Ah)
		45 (3,0 Ah)	60 (4,0 Ah) 75 (5,0 Ah)
			60 (6,0 Ah)
Gewicht	kg	0,66	

Das DCB118-Ladegerät kann mit 18V Li-Ion XR und XR FLEXVOLT™-Akkupacks verwendet werden (DCB181, DCB182, DCB183, DCB183B, DCB184, DCB184B, DCB185 und DCB546).

Sicherungen:

Europa	230V Werkzeuge	10 A Stromversorgung
--------	----------------	----------------------

EG-Konformitätserklärung

Maschinenrichtlinie



Kleiner Akku-Winkelschleifer DCG414

DEWALT erklärt hiermit, dass diese unter **Technische Daten** beschriebenen Produkte die folgenden Vorschriften erfüllen: 2006/42/EG, EN60745-1:2009+A11:2010, EN60745-2-3:2011+A2:2013+A11:2014+A12:2014+A13:2015..

Diese Produkte erfüllen auch die Anforderungen von Richtlinie 2014/30/EU und 2011/65/EU. Für weitere Informationen wenden Sie sich bitte an DEWALT unter der folgenden Adresse oder schauen Sie auf der Rückseite dieser Betriebsanleitung nach.

Der Unterzeichnete ist verantwortlich für die Zusammenstellung des technischen Dossiers und gibt diese Erklärung im Namen von DEWALT ab.



Marcus Rempel
Technischer Direktor
DeWALT, Richard-Klinger-Straße 11
D-65510 Idstein, Deutschland
03.05.2016



WARNUNG: Zur Reduzierung der Verletzungsgefahr bitte die Bedienungsanleitung lesen.

Definitionen: Sicherheitsrichtlinien

Im Folgenden wird die Relevanz der einzelnen Warnhinweise erklärt. Bitte lesen Sie das Handbuch und achten Sie auf diese Symbole.



GEFAHR: Weist auf eine unmittelbar drohende gefährliche Situation hin, die, sofern nicht vermieden, zu tödlichen oder schweren Verletzungen führt.



WARNUNG: Weist auf eine möglicherweise gefährliche Situation hin, die, sofern nicht vermieden, zu tödlichen oder schweren Verletzungen führen kann.



VORSICHT: Weist auf eine möglicherweise gefährliche Situation hin, die, sofern nicht vermieden, u. U. zu leichten oder mittelschweren Verletzungen führen kann.

HINWEIS: Weist auf ein Verhalten hin, das nichts mit Verletzungen zu tun hat, aber, wenn es nicht vermieden wird, zu Sachschäden führen kann.



Weist auf ein Stromschlagrisiko hin.



Weist auf eine Brandgefahr hin.

Allgemeine Sicherheitswarnhinweise für Elektrowerkzeuge



WARNUNG: Lesen Sie alle Sicherheitswarnhinweise und alle Anweisungen. Das Nichtbeachten von Warnhinweisen und Anweisungen kann zu elektrischem Schlag, Brand und/oder schweren Verletzungen führen.

BEWAHREN SIE ALLE WARNHINWEISE UND ANWEISUNGEN ZUM SPÄTEREN NACHSCHLAGEN AUF

Der Begriff „Elektrowerkzeug“ in den Warnhinweisen bezieht sich auf Ihr netzbetriebenes Elektrowerkzeug (mit Kabel) oder auf Ihr akkubetriebenes (kabelloses) Elektrowerkzeug.

1) Sicherheit im Arbeitsbereich

- Halten Sie den Arbeitsbereich sauber und gut ausgeleuchtet. Unaufgeräumte oder dunkle Bereiche begünstigen Unfälle.
- Betreiben Sie das Elektrowerkzeug nicht in explosionsgefährdeten Umgebungen, in denen sich z. B. brennbare Flüssigkeiten, Gase oder Staub

befinden. Elektrowerkzeuge erzeugen Funken, die den Staub oder die Dämpfe entzünden können.

- Halten Sie Kinder und Zuschauer fern, während Sie ein Elektrogerät betreiben. Ablenkung kann dazu führen, dass Sie die Kontrolle über das Gerät verlieren.

2) Elektrische Sicherheit

- Der Stecker des Elektrogerätes muss in die Steckdose passen. Ändern Sie niemals den Stecker in irgendeiner Form. Verwenden Sie keinerlei Adapterstecker an geerdeten Elektrogeräten. Unveränderte Stecker und passende Steckdosen mindern die Gefahr eines elektrischen Schlages.
- Vermeiden Sie Körperkontakt mit geerdeten Flächen, wie Rohre, Radiatoren, Herde und Kühlgeräte. Es besteht eine erhöhte Gefahr für einen elektrischen Schlag, wenn Ihr Körper geerdet ist.
- Setzen Sie Elektrogeräte keinem Regen oder feuchter Umgebung aus. Wenn Wasser in das Elektrogerät eindringt, erhöht sich die Gefahr eines elektrischen Schlages.
- Überlasten Sie das Kabel nicht. Verwenden Sie niemals das Kabel, um das Elektrogerät zu tragen oder durch Ziehen vom Netz zu trennen. Halten Sie das Kabel fern von Hitze, Öl, scharfen Kanten oder beweglichen Teilen. Beschädigte oder verhedderte Kabel erhöhen die Gefahr eines elektrischen Schlages.
- Wenn Sie ein Elektrogerät im Freien betreiben, verwenden Sie ein für den Außeneinsatz geeignetes Verlängerungskabel. Die Verwendung von für den Außeneinsatz geeigneten Kabeln mindert die Gefahr eines elektrischen Schlages.
- Wenn der Betrieb eines Elektrogerätes in feuchter Umgebung unumgänglich ist, verwenden Sie eine durch einen Fehlerstromschutzschalter (FI-Schalter oder Rcd) geschützte Stromversorgung. Der Einsatz eines Fehlerstromschutzschalters mindert die Gefahr eines elektrischen Schlages.

3) Sicherheit von Personen

- Seien Sie aufmerksam, achten Sie darauf, was Sie tun, und gehen Sie mit Vernunft an die Arbeit mit einem Elektrowerkzeug. Benutzen Sie kein Elektrowerkzeug, wenn Sie müde sind oder unter dem Einfluss von Drogen, Alkohol oder Medikamenten stehen. Ein Moment der Unachtsamkeit beim Betrieb eines Elektrogerätes kann zu schweren Verletzungen führen.
- Tragen Sie persönliche Schutzausrüstung und immer eine Schutzbrille. Das Tragen persönlicher Schutzausrüstung, wie Staubmaske, rutschfeste Sicherheitsschuhe, Schutzhelm oder Gehörschutz, je nach Art und Einsatz des Elektrowerkzeuges, verringert das Risiko von Verletzungen.
- Vermeiden Sie unbeabsichtigtes Starten. Vergewissern Sie sich, dass der Schalter in der AUS-Position ist, bevor Sie das Gerät an die

Stromversorgung und/oder an den Akku anschließen oder wenn Sie das Gerät aufnehmen oder tragen.

Wenn Sie beim Tragen des Elektrowerkzeuges den Finger am Schalter haben oder das Gerät eingeschaltet an die Stromversorgung anschließen, kann dies zu Unfällen führen.

- d) **Entfernen Sie alle Einstellschlüssel oder Werkzeuge, bevor Sie das Elektrogerät einschalten.** Werkzeuge oder Schlüssel, die an rotierenden Teilen des Elektrogerätes angebracht sind, können zu Verletzungen führen.
- e) **Vermeiden Sie eine abnormale Körperhaltung. Sorgen Sie für einen sicheren Stand und halten Sie jederzeit das Gleichgewicht.** Dadurch können Sie das Elektrowerkzeug in unerwarteten Situationen besser kontrollieren.
- f) **Tragen Sie geeignete Kleidung. Tragen Sie keine weite Kleidung und keinen Schmuck. Halten Sie Ihre Haare, Kleidung und Handschuhe von beweglichen Teilen fern.** Lose sitzende Kleidung, Schmuck oder lange Haare können sich in den beweglichen Teilen verfangen.
- g) **Wenn Geräte für den Anschluss an eine Staubabsaugung und Staubsammlung vorgesehen sind, vergewissern Sie sich, dass diese richtig angeschlossen sind und verwendet werden.** Der Einsatz von Staubsammlern kann staubbedingte Gefahren mindern.

4) Verwendung und Pflege des Elektrogerätes

- a) **Überlasten Sie das Elektrogerät nicht. Verwenden Sie das für Ihre Arbeit passende Elektrogerät.** Das richtige Gerät wird die Aufgabe besser und sicherer erledigen, wenn es bestimmungsgemäß verwendet wird.
- b) **Benutzen Sie kein Elektrowerkzeug, dessen Schalter defekt ist.** Ein Elektrowerkzeug, das sich nicht mehr ein- oder ausschalten lässt, ist gefährlich und muss repariert werden.
- c) **Trennen Sie den Stecker vom Netz und/oder die Akkus vom Elektrogerät, bevor Sie Einstellungen am Gerät vornehmen, Zubehör wechseln oder es aufbewahren.** Diese Vorbeugemaßnahmen mindern die Gefahr, dass das Elektrogerät unbeabsichtigt startet.
- d) **Bewahren Sie nicht verwendete Elektrogeräte für Kinder unerschikbaar auf und lassen Sie nicht zu, dass Personen ohne Erfahrung mit dem Elektrogerät oder mit diesen Anweisungen das Elektrogerät bedienen.** Elektrogeräte sind in den Händen nicht geschulter Personen gefährlich.
- e) **Warten Sie die Elektrogeräte. Prüfen Sie, ob bewegliche Teile verzogen oder ausgeschlagen, ob Teile gebrochen oder in einem Zustand sind, der den Betrieb des Elektrogerätes beeinträchtigen kann. Bei Beschädigungen lassen Sie das Elektrogerät reparieren, bevor Sie es verwenden.** Viele Unfälle entstehen wegen mangelnder Wartung der Elektrogeräte.

- f) **Halten Sie Schneidwerkzeuge scharf und sauber.** Richtig gewartete Schneidwerkzeuge mit scharfen Klingen blockieren seltener und sind leichter unter Kontrolle zu halten.
- g) **Verwenden Sie Elektrogeräte, Zubehör und Einsätze (Bits) usw. gemäß diesen Anweisungen und unter Berücksichtigung der Arbeitsbedingungen und der Aufgabe.** Wenn Sie das Elektrogerät für Aufgaben verwenden, die nicht bestimmungsgemäß sind, kann dies zu gefährlichen Situationen führen.

5) Verwendung und Pflege von Akkugeräten

- a) **Laden Sie die Akkus nur in Ladegeräten auf, die vom Hersteller empfohlen werden.** Ein Ladegerät, das für einen bestimmten Akkutyp geeignet ist, kann zu Brandgefahr führen, wenn es mit einem anderen Akku verwendet wird.
- b) **Verwenden Sie Elektrogeräte nur mit den speziell vorgesehenen Akkus.** Der Einsatz anderer Akkus kann zu Verletzungs- und Brandgefahr führen.
- c) **Wenn Akkus nicht verwendet werden, halten Sie sie von anderen Metallteilen, z. B. Büroklammern, Münzen, Schlüsseln, Nägeln, Schrauben oder anderen kleinen Metallteilen fern, die eine Verbindung zwischen den Polen verursachen können.** Wenn die Akkupole kurzgeschlossen werden, kann dies zu Verbrennungen oder einem Brand führen.
- d) **Bei falscher Anwendung kann Flüssigkeit aus dem Akku austreten. Vermeiden Sie den Kontakt damit. Bei zufälligem Kontakt mit Wasser abspülen. Wenn die Flüssigkeit in die Augen kommt, nehmen Sie zusätzlich ärztliche Hilfe in Anspruch.** Austretende Akkufflüssigkeit kann zu Hautreizungen oder Verbrennungen führen.

6) Service

- a) **Lassen Sie Ihr Elektrowerkzeug nur von qualifiziertem Fachpersonal und nur mit Original-Ersatzteilen reparieren.** Damit wird sichergestellt, dass die Sicherheit des Gerätes erhalten bleibt.

ZUSÄTZLICHE SPEZIFISCHE SICHERHEITSVORSCHRIFTEN

Sicherheitsvorschriften für alle Betriebsarten

- a) **Dieses Elektrowerkzeug ist zu verwenden als Schleifer, Sandpapierschleifer, Drahtbürste und Trennschleifmaschine. Beachten Sie alle Sicherheitshinweise, Anweisungen, Darstellungen und Daten, die Sie mit dem Gerät erhalten.** Wenn Sie die folgenden Anweisungen nicht beachten, kann es zu elektrischem Schlag, Feuer und/oder schweren Verletzungen kommen.
- b) **Dieses Elektrowerkzeug ist nicht geeignet zum Polieren.** Verwendungen, für die das Elektrowerkzeug

- nicht vorgesehen ist, können Gefährdungen und Verletzungen verursachen.
- c) **Verwenden Sie kein Zubehör, das vom Hersteller nicht speziell für dieses Elektrowerkzeug vorgesehen und empfohlen wurde.** Nur weil Sie das Zubehör an Ihrem Elektrowerkzeug befestigen können, garantiert das keine sichere Verwendung.
- d) **Die zulässige Drehzahl des Einsatzwerkzeugs muss mindestens so hoch sein wie die auf dem Elektrowerkzeug angegebene Höchstdrehzahl.** Zubehör, das sich schneller als zulässig dreht, kann zerbrechen und umherfliegen.
- e) **Außendurchmesser und Dicke des Einsatzwerkzeugs müssen den Maßangaben Ihres Elektrowerkzeugs entsprechen.** Falsch bemessene Einsatzwerkzeuge können nicht ausreichend abgeschirmt oder kontrolliert werden.
- f) **Zubehör mit Gewindemontage muss mit dem Gewinde der Schleifspindel übereinstimmen. Bei Zubehör mit Flanschbefestigung muss das Aufnahme Loch des Zubehörs mit dem Flanschdurchmesser übereinstimmen.** Zubehör, das nicht genau auf die Schleifspindel des Elektrowerkzeugs passt, dreht sich ungleichmäßig, vibriert sehr stark und kann zum Verlust der Kontrolle führen.
- g) **Verwenden Sie keine beschädigten Einsatzwerkzeuge.** Kontrollieren Sie vor jeder Verwendung Einsatzwerkzeuge wie Schleifscheiben auf Absplitterungen und Risse, Schleifteller auf Risse, Verschleiß oder starke Abnutzung, Drahtbürsten auf lose oder gebrochene Drähte. Wenn das Elektrowerkzeug oder das Einsatzwerkzeug herunterfällt, überprüfen Sie, ob es beschädigt ist, oder verwenden Sie ein unbeschädigtes Einsatzwerkzeug. Wenn Sie das Einsatzwerkzeug kontrolliert und eingesetzt haben, halten Sie und in der Nähe befindliche Personen sich außerhalb der Ebene des rotierenden Einsatzwerkzeugs und lassen Sie das Gerät eine Minute lang mit Höchstdrehzahl laufen. Beschädigte Einsatzwerkzeuge brechen meist in dieser Testzeit.
- h) **Tragen Sie persönliche Schutzausrüstung.** Verwenden Sie je nach Anwendung Vollgesichtsschutz, Augenschutz oder Schutzbrille. Soweit angemessen, tragen Sie Staubmaske, Gehörschutz, Schutzhandschuhe oder Spezialschürze, die kleine Schleif- und Materialpartikel von Ihnen fernhält. Die Augen sollen vor herumfliegenden Fremdkörpern geschützt werden, die bei verschiedenen Anwendungen entstehen. Staub- oder Atemschutzmaske müssen den bei der Anwendung entstehenden Staub filtern. Wenn Sie lange lautem Lärm ausgesetzt sind, können Sie einen Hörverlust erleiden.
- i) **Achten Sie bei anderen Personen auf sicheren Abstand zu Ihrem Arbeitsbereich.** Jeder, der den Arbeitsbereich betritt, muss persönliche Schutzausrüstung tragen. Bruchstücke des Werkstücks oder gebrochener Einsatzwerkzeuge können wegfiegen und Verletzungen auch außerhalb des direkten Arbeitsbereichs verursachen.
- j) **Halten Sie das Gerät nur an den isolierten Griffflächen, wenn Sie Arbeiten ausführen, bei denen das Einsatzwerkzeug verborgene Stromleitungen oder das eigene Netzkabel treffen kann.** Der Kontakt des Schneidwerkzeugs mit einer spannungsführenden Leitung kann auch metallene Geräteteile unter Spannung setzen und zu einem elektrischen Schlag führen.
- k) **Halten Sie das Netzkabel von sich drehenden Einsatzwerkzeugen fern.** Wenn Sie die Kontrolle über das Gerät verlieren, kann das Netzkabel durchtrennt oder erfasst werden und Ihre Hand oder Ihr Arm in das sich drehende Einsatzwerkzeug geraten.
- l) **Legen Sie das Elektrowerkzeug niemals ab, bevor das Einsatzwerkzeug völlig zum Stillstand gekommen ist.** Das sich drehende Einsatzwerkzeug kann in Kontakt mit der Ablagefläche geraten, wodurch Sie die Kontrolle über das Elektrowerkzeug verlieren können.
- m) **Lassen Sie das Elektrowerkzeug nicht laufen, während Sie es tragen.** Ihre Kleidung kann durch zufälligen Kontakt mit dem sich drehenden Einsatzwerkzeug erfasst werden, und das Einsatzwerkzeug sich in Ihren Körper bohren.
- n) **Reinigen Sie regelmäßig die Lüftungsschlitze Ihres Elektrowerkzeugs.** Das Motorgebläse zieht Staub in das Gehäuse, und eine starke Ansammlung von Metallstaub kann elektrische Gefahren verursachen.
- o) **Verwenden Sie das Elektrowerkzeug nicht in der Nähe brennbarer Materialien.** Funken können diese Materialien entzünden.
- p) **Verwenden Sie keine Einsatzwerkzeuge, die flüssige Kühlmittel erfordern.** Die Verwendung von Wasser oder anderen flüssigen Kühlmitteln kann zu einem elektrischen Schlag führen.
- q) **Benutzen Sie an diesem Werkzeug keine Scheiben vom Typ 11 (Bördelbecher).** Die Benutzung von ungeeignetem Zubehör kann zu Verletzungen führen.
- r) **Benutzen Sie immer den Zusatzhandgriff. Ziehen Sie den Griff richtig fest.** Der Zusatzhandgriff sollte immer benutzt werden, um das Werkzeug immer unter Kontrolle zu haben.

WEITERE SICHERHEITSVORSCHRIFTEN FÜR ALLE ANWENDUNGEN

Ursachen und Vermeidung des Rückschlageffekts durch den Anwender

Rückschlag ist die plötzliche Reaktion infolge eines hakenden oder blockierten drehenden Einsatzwerkzeugs, wie Schleifscheibe, Schleifteller, Drahtbürste usw. Verhaken oder Blockieren führt zu einem abrupten Stopp des rotierenden Einsatzwerkzeugs. Dadurch wird ein unkontrolliertes Elektrowerkzeug gegen die Drehrichtung des Einsatzwerkzeugs an der Blockierstelle beschleunigt.

Wenn z. B. eine Schleifscheibe im Werkstück hakt oder blockiert, kann sich die Kante der Schleifscheibe, die in das Werkstück eintaucht, verfangen und dadurch die Schleifscheibe ausbrechen oder einen Rückschlag verursachen. Die Schleifscheibe bewegt sich dann auf die Bedienperson zu oder von ihr weg, je nach Drehrichtung der Scheibe an der Blockierstelle. Hierbei können Schleifscheiben auch brechen.

Ein Rückschlag ist die Folge eines falschen oder fehlerhaften Gebrauchs des Elektrowerkzeugs. Er kann durch geeignete Vorsichtsmaßnahmen, wie nachfolgend beschrieben, verhindert werden.

- a) **Halten Sie das Elektrowerkzeug gut fest und bringen Sie Ihren Körper und Ihre Arme in eine Position, in der Sie die Rückschlagkräfte abfangen können.**

Verwenden Sie immer den Zusatzgriff, falls vorhanden, um die größtmögliche Kontrolle über Rückschlagkräfte oder Reaktionsmomente beim Hochlauf zu haben. Die Bedienperson kann durch geeignete Vorsichtsmaßnahmen die Rückschlag- und Reaktionskräfte beherrschen.

- b) **Bringen Sie Ihre Hand nie in die Nähe sich drehender Einsatzwerkzeuge.** Das Einsatzwerkzeug kann sich beim Rückschlag über Ihre Hand bewegen.
- c) **Meiden Sie mit Ihrem Körper den Bereich, in den das Elektrowerkzeug bei einem Rückschlag bewegt wird.** Der Rückschlag treibt das Elektrowerkzeug in die Richtung entgegengesetzt zur Bewegung der Schleifscheibe an der Blockierstelle.
- d) **Arbeiten Sie besonders vorsichtig im Bereich von Ecken, scharfen Kanten usw.** Verhindern Sie, dass Einsatzwerkzeuge vom Werkstück zurückprallen und verklemmen. Das rotierende Einsatzwerkzeug neigt bei Ecken, scharfen Kanten oder wenn es abprallt, dazu, sich zu verklemmen. Dies verursacht einen Kontrollverlust oder Rückschlag.
- e) **Verwenden Sie kein Ketten- oder gezähntes Sägeblatt.** Solche Einsatzwerkzeuge verursachen häufig einen Rückschlag oder den Verlust der Kontrolle über das Elektrowerkzeug

Besondere Sicherheitshinweise zum Schleifen und Trennschleifen

- a) **Verwenden Sie ausschließlich die für Ihr Elektrowerkzeug zugelassenen Schleifkörper und die für diese Schleifkörper vorgesehene Schutzhaube.** Schleifkörper, die nicht für das Elektrowerkzeug vorgesehen sind, können nicht ausreichend abgeschirmt werden und sind unsicher.
- b) **Die Schleiffläche der mittleren heruntergedrückten Räder muss unter der Fläche der Schutzlippe montiert werden.** Ein falsch montiertes Rad, das durch die Fläche der Schutzlippe hervorsteht, wird nicht angemessen geschützt.
- c) **Die Schutzhaube muss sicher am Elektrowerkzeug angebracht und so eingestellt sein, dass ein Höchstmaß an Sicherheit erreicht wird, d. h. der kleinstmögliche Teil des Schleifkörpers zeigt**

offen zur Bedienperson. Die Schutzhaube soll die Bedienperson vor Bruchstücken und zufälligem Kontakt mit dem Schleifkörper sowie vor Funken schützen, durch die die Kleidung entzündet werden könnte.

- d) **Schleifkörper dürfen nur für die empfohlenen Einsatzmöglichkeiten verwendet werden.** Z. B.: Schleifen Sie nie mit der Seitenfläche einer Trennscheibe. Trennscheiben sind zum Materialabtrag mit der Kante der Scheibe bestimmt. Seitliche Krafteinwirkung auf diese Schleifkörper kann sie zerbrechen.
- e) **Verwenden Sie immer unbeschädigte Spannflansche in der richtigen Größe und Form für die von Ihnen gewählte Schleifscheibe.** Geeignete Flansche stützen die Schleifscheibe und verringern so die Gefahr eines Schleifscheibenbruchs. Flansche für Trennscheiben können sich von den Flanschen für andere Schleifscheiben unterscheiden.
- f) **Verwenden Sie keine abgenutzten Schleifscheiben von größeren Elektrowerkzeugen.** Schleifscheiben für größere Elektrowerkzeuge sind nicht für die höheren Drehzahlen von kleineren Elektrowerkzeugen ausgelegt und können brechen.

Zusätzliche Sicherheitswarnhinweise für Trennschleifarbeiten

- a) **Vermeiden Sie ein Blockieren der Trennscheibe oder zu hohen Anpressdruck. Führen Sie keine übermäßig tiefen Schnitte aus.** Eine Überlastung der Trennscheibe erhöht deren Beanspruchung und die Anfälligkeit zum Verkanten oder Blockieren und damit die Möglichkeit eines Rückschlags oder Schleifkörperbruchs.
- b) **Meiden Sie den Bereich vor und hinter der rotierenden Trennscheibe.** Wenn Sie die Trennscheibe im Werkstück von sich wegbewegen, kann im Falle eines Rückschlags das Elektrowerkzeug mit der sich drehenden Scheibe direkt auf Sie zugeschleudert werden.
- c) **Falls die Trennscheibe verklemmt oder Sie die Arbeit unterbrechen, schalten Sie das Gerät aus und halten Sie es ruhig, bis die Scheibe zum Stillstand gekommen ist. Versuchen Sie nie, die noch laufende Trennscheibe aus dem Schnitt zu ziehen, sonst kann ein Rückschlag erfolgen.** Ermitteln und beheben Sie die Ursache für das Verklemmen.
- d) **Schalten Sie das Elektrowerkzeug nicht wieder ein, solange es sich im Werkstück befindet. Lassen Sie die Trennscheibe erst ihre volle Drehzahl erreichen, bevor Sie den Schnitt vorsichtig fortsetzen.** Anderenfalls kann die Scheibe verhaken, aus dem Werkstück springen oder einen Rückschlag verursachen.
- e) **Stützen Sie Platten oder große Werkstücke ab, um das Risiko eines Rückschlags durch eine eingeklemmte Trennscheibe zu vermindern.** Große Werkstücke können sich unter ihrem eigenen Gewicht durchbiegen. Das Werkstück muss auf beiden Seiten der Scheibe abgestützt werden, und zwar sowohl in der Nähe des Trennschnitts als auch an der Kante.

- f) **Seien Sie besonders vorsichtig bei „Taschenschnitten“ in bestehende Wände oder andere nicht einsehbare Bereiche.** Die eintauchende Trennscheibe kann beim Schneiden in Gas- oder Wasserleitungen, elektrische Leitungen oder andere Objekte einen Rückschlag verursachen.

Spezifische Sicherheitswarnhinweise zum Sandpapierschleifen

- a) **Verwenden Sie kein übermäßig großes Schleifscheibenpapier.** Befolgen Sie bei der Auswahl des Schleifpapiers die Empfehlungen des Herstellers. Schleifpapierblätter, die über den Schleifteller hinausragen, können Verletzungen verursachen sowie zum Blockieren, Zerreißen der Schleifscheibe oder zum Rückschlag führen.

Spezifische Sicherheitswarnhinweise für Drahtbürstarbeiten

- a) **Beachten Sie, dass die Drahtbürste auch während des üblichen Gebrauchs Drahtstücke verliert.** Überlasten Sie die Drähte nicht durch zu hohen Anpressdruck. Wegfliegende Drahtstücke können sehr leicht durch dünne Kleidung und/oder die Haut dringen.
- b) **Wird eine Schutzhaube empfohlen, verhindern Sie, dass sich Schutzhaube und Drahtbürste berühren können.** Teller- und Topfbürsten können durch Anpressdruck und Zentrifugalkräfte ihren Durchmesser vergrößern.

Restrisiken

Trotz Beachtung der geltenden Sicherheitsvorschriften und des Einsatzes von Schutzvorrichtungen können bestimmte Risiken nicht vermieden werden. Diese sind:

- *Schwerhörigkeit.*
- *Verletzungsgefahr durch umherfliegende Teilchen.*
- *Verbrennungsgefahr durch während des Betriebes heiß werdende Zubehörteile.*
- *Verletzungsgefahr durch andauernden Gebrauch.*
- *Gefahr durch Staub von Gefahrstoffen.*

Elektrische Sicherheit

Der Elektromotor wurde für eine einzige Spannung konstruiert. Überprüfen Sie immer, ob die Spannung des Akkus der Spannung auf dem Typenschild entspricht. Stellen Sie auch sicher, dass die Spannung Ihres Ladegeräts der Netzspannung entspricht.



Ihr DeWALT Ladegerät ist gemäß EN60335 doppelt isoliert. Es muss deshalb nicht geerdet werden.

Wenn das Stromversorgungskabel beschädigt ist, muss es durch ein speziell ausgestattetes Kabel ersetzt werden, dass bei der DeWALT Kundendienstorganisation erhältlich ist.

- CH** Bei Ersatz des Netzkabels achten Sie auf Verwendung des Schweizer Netzsteckers.

Typ 11 für Klasse II (Doppelisolierung) – Geräte
Typ 12 für Klasse I (Schutzleiter) – Geräte

- CH** Ortsveränderliche Geräte, die im Freien verwendet werden, müssen über einen Fehlerstromschutzschalter angeschlossen werden.

Verwendung eines Verlängerungskabels

Ein Verlängerungskabel sollte nur verwendet werden, wenn es absolut notwendig ist. Verwenden Sie ein zugelassenes Verlängerungskabel, das für die Leistungsaufnahme Ihres Ladegeräts geeignet ist (siehe **Technische Daten**). Der Mindestquerschnitt der Leitungen beträgt 1 mm² und die Höchstlänge beträgt 30 m.

Wenn Sie eine Kabeltrommel verwenden, wickeln Sie das Kabel vollständig ab.

BEWAHREN SIE DIESE ANWEISUNGEN AUF

Ladegeräte

An DeWALT-Ladegeräten müssen keine Einstellungen vorgenommen werden, und sie wurden für eine möglichst einfache Bedienung konzipiert.

Wichtige Sicherheitshinweise für alle Akku-Ladegeräte

BEWAHREN SIE DIESE ANWEISUNGEN AUF: Dieses Handbuch enthält wichtige Sicherheits- und Betriebsanweisungen für kompatible Ladegeräte (siehe **Technische Daten**).

- *Lesen Sie vor der Verwendung des Ladegeräts alle Anweisungen und Warnhinweise auf dem Ladegerät und dem Akku.*



WARNUNG: Stromschlaggefahr. Keine Flüssigkeiten in das Ladegerät gelangen lassen. Dies kann einen elektrischen Schlag zur Folge haben.



WARNUNG: Wir empfehlen die Verwendung einer Fehlerstromschutzeinrichtung mit einem Nennfehlerstrom von maximal 30mA.



VORSICHT: Verbrennungsgefahr. Zur Reduzierung der Verletzungsgefahr sollten nur Akkus von DeWALT verwendet werden. Andere Akkutypen können bersten und Verletzungen und Sachschäden verursachen.



VORSICHT: Lassen Sie nicht zu, dass Kinder mit dem Werkzeug spielen.

HINWEIS: Wenn das Ladegerät in die Steckdose gesteckt wird, können die Ladekontakte im Ladegerät unter bestimmten Bedingungen durch Fremdmaterial kurzgeschlossen werden. Leitfähige Fremdmaterialien, z.B. unter anderem Stahlwolle, Alufolie oder angesammelte Metallpartikel, sollten von Hohlräumen des Ladegeräts ferngehalten werden. Ziehen Sie den Netzstecker des Ladegerätes immer aus der Steckdose, wenn kein Akku in der Vertiefung steckt. Ziehen Sie den Netzstecker des Ladegerätes vor dem Reinigen aus der Steckdose.

- **Der Akku darf NIEMALS in einem anderen Ladegerät, außer dem in diesem Handbuch beschriebenen,**

aufgeladen werden. Das Ladegerät und der Akku wurden speziell zur gemeinsamen Verwendung konzipiert.

- **Diese Ladegeräte sind ausschließlich für das Laden von DEWALT Akkus bestimmt.** Eine anderweitige Verwendung kann zu Brand führen oder gefährliche oder tödliche Verletzungen durch Elektroschock verursachen.
- **Setzen Sie das Ladegerät weder Regen noch Schnee aus.**
- **Ziehen Sie immer am Stecker und nicht am Kabel, um das Ladegerät von der Stromquelle zu trennen.** Dadurch wird das Risiko einer Beschädigung von Stecker und Kabel reduziert.
- **Verlegen Sie das Netzkabel so, dass niemand darauf treten oder darüber stolpern kann, und dass es keinen sonstigen schädlichen Einflüssen oder Belastungen ausgesetzt wird.**
- **Ein Verlängerungskabel sollte nur dann verwendet werden, wenn es absolut notwendig ist.** Ein ungeeignetes Verlängerungskabel kann zu Brand führen oder gefährliche oder tödliche Verletzungen durch Elektroschock verursachen.
- **Stellen Sie keine Gegenstände auf das Ladegerät bzw. stellen Sie das Ladegerät nicht auf eine weiche Oberfläche.** Dadurch könnten die Lüftungsschlitze blockiert und das Gerät überhitzt werden. Stellen Sie das Ladegerät von Hitzequellen entfernt auf. Das Ladegerät ist oben und unten am Gehäuse mit Lüftungsschlitzen versehen.
- **Betreiben Sie das Ladegerät nicht mit einem beschädigten Netzkabel oder Netzstecker—beschädigte Teile sind unverzüglich auszuwechseln.**
- **Benutzen Sie das Ladegerät nicht, wenn es einen harten Stoß erlitten hat, fallen gelassen oder anderweitig beschädigt wurde.** Bringen Sie es zu einer autorisierten Kundendienststelle.
- **Das Ladegerät darf nicht zerlegt werden. Bringen Sie es zu einer autorisierten Kundendienststelle, wenn es gewartet oder repariert werden muss.** Ein unsachgemäßer Zusammenbau kann gefährliche oder tödliche Verletzungen durch Elektroschock verursachen oder zu Brand führen.
- Zur Vermeidung von Gefahren muss ein beschädigtes Netzkabel unverzüglich vom Hersteller, einer Kundendienststelle oder einer anderen qualifizierten Person ausgetauscht werden.
- **Ziehen Sie den Netzstecker des Ladegerätes vor dem Reinigen aus der Steckdose. Dadurch wird das Risiko eines Stromschlags reduziert.** Durch alleiniges Herausnehmen des Akkus wird dieses Risiko nicht reduziert.
- Versuchen Sie **NIEMALS** 2 Ladegeräte miteinander zu verbinden.
- **Das Ladegerät wurde für den Betrieb mit standardmäßigem 230V Netzstrom konzipiert. Es darf mit keiner anderen Spannung verwendet werden.** Dies gilt nicht für das Fahrzeugladegerät.

Laden des Akkus (Abb. [Fig.] B)

1. Stecken Sie das Ladegerät in eine geeignete Steckdose, bevor Sie das Akkupack einsetzen.

2. Legen Sie das Akkupack **11** in das Ladegerät ein und vergewissern Sie sich, dass es vollständig eingesteckt ist. Die rote Leuchte (Aufladen) blinkt wiederholt und zeigt dadurch an, dass der Ladevorgang begonnen wurde.
3. Der Abschluss des Ladevorgangs wird dadurch angezeigt, dass das rote Licht dauerhaft leuchtet. Der Akku ist vollständig aufgeladen und kann jetzt verwendet oder in der Ladestation gelassen werden. Um das Akkupack aus dem Ladegerät zu entnehmen, drücken Sie den Akku-Löseknopf **12** am Akkupack.

HINWEIS: Um die maximale Leistung und Lebensdauer der Li-Ionen-Akkus zu gewährleisten, laden Sie das Akkupack vor der ersten Verwendung vollständig auf.

Bedienung des Ladegeräts

Siehe Anzeigen unten zum Ladezustand der Akkus.

Anzeigen am Ladegerät		
	Wird geladen	
	Vollständig aufgeladen	
	Verzögerung heißer/kalter Akku*	

*Die rote Leuchte blinkt in der Zeit weiter, aber eine gelbe Anzeige leuchtet bei diesem Vorgang dauerhaft. Sobald der Akku eine angemessene Temperatur erreicht hat, geht die gelbe Leuchte aus und das Ladegerät nimmt den Ladevorgang wieder auf.

Diese/s kompatible/n Ladegerät/e lädt keine defekten Akkus auf. Das Ladegerät zeigt einen defekten Akku an, indem es nicht leuchtet oder indem das Blinkmuster für Probleme mit dem Akku oder dem Ladegerät angezeigt werden.

HINWEIS: Dies kann auch auf ein Problem mit dem Ladegerät hinweisen.

Wenn das Ladegerät auf ein Problem hinweist, bringen Sie es zusammen mit dem Akku zur Überprüfung zu einer autorisierten Servicestelle.

Verzögerung heißer/kalter Akku

Wenn das Ladegerät erkennt, dass ein Akku zu heiß oder zu kalt ist, startet es automatisch eine „Verzögerung heißer/kalter Akku“, bis der Akku eine angemessene Temperatur erreicht hat. Das Ladegerät schaltet dann automatisch in den Lademodus. Diese Funktion gewährleistet eine maximale Lebensdauer des Akkus.

Ein kalter Akku wird mit einer geringeren Geschwindigkeit als ein warmer Akku geladen. Der Akku wird während des gesamten Ladevorgangs mit der geringeren Geschwindigkeit geladen, die sich auch nicht erhöht, wenn der Akku wärmer wird.

Das Ladegerät DCB118 ist mit einem internen Gebläse ausgestattet, um das Akkupack zu kühlen. Das Gebläse wird automatisch eingeschaltet, wenn das Akkupack gekühlt werden muss. Benutzen Sie das Ladegerät nicht, wenn das Gebläse nicht ordnungsgemäß funktioniert oder die Lüftungsschlitze blockiert sind. Verhindern Sie, dass Fremdkörper in das Ladegerät eintreten können.

Elektronischen Schutzsystem

XR Li-Ionen-Werkzeuge sind mit einem elektronischen Schutzsystem ausgestattet, das den Akku vor Überladung, Überhitzung und vollständiger Entladung schützt.

Das Werkzeug wird automatisch ausgeschaltet, sobald sich das elektronische Schutzsystem einschaltet. Wenn dies geschieht, setzen Sie das Lithium-Ionen-Akku in das Ladegerät, bis es vollständig aufgeladen ist.

Wandmontage

Diese Ladegeräte sind so konzipiert, dass sie an der Wand oder aufrecht auf einem Tisch oder einer Arbeitsoberfläche montiert werden. Positionieren Sie das Ladegerät bei Wandmontage in Reichweite einer Steckdose und abseits von Kanten oder anderen Hindernissen, die den Luftstrom beeinträchtigen könnten. Nutzen Sie die Rückseite des Ladegeräts als Schablone für die Position der Montageschrauben an der Wand. Montieren Sie das Ladegerät mit Schnellbauschrauben (separat erhältlich), die mindestens 25,4 mm lang sind und einen Schraubenkopfdurchmesser von 7-9 mm haben. Diese müssen in optimaler Tiefe in das Holz geschraubt werden, sodass ca. 5,5 mm der Schraube frei liegen. Richten Sie die Schlitz auf der Rückseite des Ladegeräts mit den frei liegenden Schrauben aus, und führen Sie diese vollständig in die Schlitz ein.

Anweisungen zur Reinigung des Ladegeräts

 **WARNUNG: Stromschlaggefahr. Trennen Sie das Gerät vor der Reinigung von der Steckdose.** Schmutz und Fett können mit einem Tuch oder einer weichen, nicht-metallischen Bürste vom Äußeren des Ladegeräts entfernt werden. Keinesfalls Wasser oder irgendwelche Reinigungslösungen verwenden. Achten Sie darauf, dass niemals Flüssigkeiten in das Gerät eindringen. Tauchen Sie niemals irgendein Teil des Gerätes in eine Flüssigkeit.

Akkus

Wichtige Sicherheitsanweisungen für alle Akkus

Achten Sie beim Bestellen von Ersatzakkus darauf, dass Sie die Katalognummer und die Spannung angeben.

Wenn Sie den Akku aus dem Karton auspacken, ist er nicht vollständig geladen. Lesen Sie die unten aufgeführten Sicherheitsanweisungen, bevor Sie den Akku und das Ladegerät verwenden. Befolgen Sie anschließend den beschriebenen Ladevorgang.

LESEN SIE SÄMTLICHE ANWEISUNGEN

- **Betreiben Sie das Elektrowerkzeug nicht in explosionsgefährdeten Umgebungen, in denen sich z. B. brennbare Flüssigkeiten, Gase oder Staub befinden.** Beim Einsetzen und Herausnehmen des Akkus aus dem Ladegerät können sich Staub oder Dämpfe entzünden.
- **Setzen Sie das Akku niemals mit Gewalt in das Ladegerät ein. Führen Sie niemals Änderungen am Akku durch, damit es in ein anderes Ladegerät passt, da das Akku reißen kann, was zu schweren Verletzungen führen kann.**

- *Laden Sie die Akkus nur in Ladegeräten von DEWALT auf.*
- **Das Ladegerät KEINEN Spritzern aussetzen und NICHT in Wasser oder andere Flüssigkeiten eintauchen.**
- **Das Werkzeug und den Akku niemals in Bereichen lagern oder verwenden, in denen die Temperatur 40 °C überschreiten könnte (z. B. Scheunen oder Metallgebäude im Sommer).**
- **Den Akku nicht verbrennen, auch wenn er stark beschädigt oder vollkommen verschlissen ist.** Der Akku kann im Feuer explodieren. Beim Verbrennen eines Lithiumionen-Akkus entstehen giftige Dämpfe und Stoffe.
- **Wenn der Akku in Kontakt mit der Haut kommt, waschen Sie die Stelle sofort mit einer milden Seife und Wasser.** Wenn Akkuflüssigkeit in die Augen gelangt, spülen Sie das offene Auge für 15 Minuten, oder bis die Reizung nachlässt, mit Wasser. Falls Sie sich in ärztliche Behandlung begeben müssen: Das Akkuelektrolyt besteht aus einer Mischung von organischen Karbonaten und Lithiumsalzen.
- **Der Inhalt einer geöffneten Akkuzelle kann Atemwegsreizungen verursachen.** Sorgen Sie für Frischluft. Wenn die Symptome anhalten, begeben Sie sich in ärztliche Behandlung.



WARNUNG: Verbrennungsgefahr. Die Akkuflüssigkeit kann brennbar sein, wenn sie Funken oder einer Flamme ausgesetzt ist.



WARNUNG: Versuchen Sie niemals und unter keinen Umständen, den Akku zu öffnen. Wenn das Akkugehäuse Risse oder Beschädigungen aufweist, darf es nicht in das Ladegerät gelegt werden. Den Akku nicht quetschen, fallen lassen oder beschädigen. Verwenden Sie niemals einen Akku oder ein Ladegerät, wenn sie einen harten Schlag erlitten haben, fallen gelassen, überfahren oder sonst wie beschädigt wurden (z. B. wenn sie mit einem Nagel durchlöchert wurden, mit einem Hammer darauf geschlagen oder getreten wurde). Ein Stromunfall oder ein tödlicher Stromschlag könnte entstehen. Beschädigte Akkus sollten zum Recycling zur Kundendienststelle zurückgebracht werden.



WARNUNG: Feuergefahr. Akku nicht so aufbewahren oder transportieren, dass metallische Gegenstände die offenen Pole berühren können. Platzieren Sie das Akkupack beispielsweise nicht in Schürzen, Taschen, Werkzeugkästen, Produktverpackungen, Schubladen, usw. mit losen Nägeln, Schrauben, Schlüsseln, usw.



VORSICHT: Wenn das Werkzeug nicht in Gebrauch ist, muss es seitlich auf eine stabile Fläche gelegt werden, wo es kein Stolperrisiko darstellt und es nicht herunterfallen kann. Bestimmte Werkzeuge mit großen Akkus stehen aufrecht auf dem Akku und können leicht umgeworfen werden.

Transport



WARNUNG: Feuergefahr. Beim Transport von Akkus können Brände entstehen, wenn die Batterieanschlüsse unbeabsichtigt Kontakt mit leitfähigen Materialien bekommen. Stellen Sie beim Transportieren von Akkus sicher, dass die Batterieanschlüsse geschützt und gut

isoliert sind, damit sie nicht in Kontakt mit Materialien kommen können, durch die ein Kurzschluss entstehen kann.

DEWALT Akkus erfüllen alle geltenden Transportvorschriften, so wie sie von den Industrie- und Rechtsnormen vorgeschrieben werden, einschließlich der UN-Empfehlungen für die Beförderung gefährlicher Güter; der Vorschriften über die Beförderung gefährlicher Güter der International Air Transport Association (IATA), der International Maritime Dangerous Goods (IMDG) Regulations und der Regelungen des europäischen Übereinkommens über die internationale Beförderung gefährlicher Güter auf der Straße (ADR). Lithium-Ionen-Zellen und -Akkus wurden gemäß Abschnitt 38,3 der „Empfehlungen der Vereinten Nationen zur Beförderung gefährlicher Stoffe, Testhandbuch und Kriterien“ getestet.

In den meisten Fällen ist zu erwarten, dass der Versand eines DEWALT-Akkus von der Klassifizierung als Gefahrstoff der voll regulierten Klasse 9 ausgenommen wird. In der Regel müssen nur Sendungen, die einen Lithium-Ionen-Akku mit einer Energiekennzahl von mehr als 100 Wattstunden (Wh) enthalten, als voll regulierte Klasse 9 verschickt werden. Bei allen Lithium-Ionen-Akkus ist die Wattstunden-Bewertung auf der Packung angegeben. Außerdem empfiehlt DEWALT den alleinigen Luftversand von Lithium-Ionen-Akkus aufgrund der komplexen Regulierungen generell nicht, und zwar unabhängig von der Wattstunden-Bewertung. Lieferungen von Werkzeugen mit Batterien (Combo-Kits) können als Ausnahme per Luftfracht versandt werden, wenn die Wattstunden-Bewertung des Akkus nicht mehr als 100 Wh beträgt.

Unabhängig davon, ob ein Transport als ausgenommen oder vollständig reguliert gilt, liegt es in der Verantwortung des Versenders, sich über die aktuellen Vorschriften in Bezug auf die Anforderungen für Verpackung, Etikettierung/Kennzeichnung und Dokumentation zu informieren.

Die Informationen in diesem Abschnitt des Handbuchs werden in gutem Glauben zur Verfügung gestellt und es wird davon ausgegangen, dass sie zum Zeitpunkt der Erstellung des Dokuments genau sind. Jedoch wird keine Garantie, weder ausdrücklich noch implizit, gegeben. Es liegt in der Verantwortung des Kunden sicherzustellen, dass seine Tätigkeiten den geltenden Vorschriften entsprechen.

Transport des FLEXVOLT™-Akkus

Der DEWALT FLEXVOLT™-Akku hat zwei Betriebsarten:

Anwendung und Transport.

Anwendungsmodus: Wenn der FLEXVOLT™-Akku unabhängig steht oder sich in einem DEWALT 18 V-Produkt befindet, funktioniert er als 18 V-Akku. Wenn sich der FLEXVOLT™-Akku in einem 54 V oder 108 V-Produkt (zwei 54 V-Akkus) befindet, funktioniert er als 54 V-Akku.

Transportmodus: Wenn die Abdeckkappe am FLEXVOLT™-Akku angebracht ist, befindet sich der Akku im Transportmodus. Bewahren Sie die Kappe für den Versand auf.

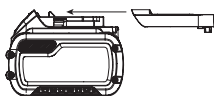

Im Transportmodus werden Zellensegmente im Akkupack elektrisch voneinander getrennt, sodass 3 Akkus mit einer geringeren Wattstundenzahl (Wh) entstehen, statt 1 Akku mit einer größeren Wattstundenzahl. Diese höhere Anzahl von 3 Akkus mit einer niedrigeren Wattstundenzahl kann das Akkupack bei bestimmten Transportvorschriften außen vor lassen, die bei anderen Akkus mit höherer Wattstundenzahl gelten können.

Der Nennwert, Transport Wh' kennzeichnet 3 x 36 Wh; das bedeutet 3 Akkus mit jeweils 36 Wattstunden.

Anwendungsbeispiele für use- und transport-kennzeichnungen



Der Nennwert, Use Wh' kennzeichnet 108 Wattstunden (bei 1 impliziertem Akku).

Empfehlungen für die Lagerung

1. Ein idealer Lagerplatz ist kühl und trocken und nicht direktem Sonnenlicht sowie übermäßiger Hitze oder Kälte ausgesetzt. Für eine optimale Akkuleistung und Lebensdauer lagern Sie die Akkus bei Raumtemperatur, wenn sie nicht verwendet werden.
2. Bei längerer Aufbewahrung sollte ein vollständig aufgeladener Akku an einem kühlen, trockenen Ort und außerhalb des Ladegeräts aufbewahrt werden, um optimale Ergebnisse zu erhalten.

HINWEIS: Akkus sollten nicht vollständig entladen aufbewahrt werden. Der Akku muss vor der Verwendung aufgeladen werden.

Schilder am Ladegerät und Akku

Neben den Piktogrammen in dieser Anleitung können sich auf dem Ladegerät und dem Akku folgende Piktogramme befinden:



Vor der Verwendung die Betriebsanleitung lesen.



Die Ladezeit ist den **Technischen Daten** zu entnehmen.



Nicht mit elektrisch leitenden Gegenständen berühren.



Beschädigte Akkus nicht aufladen.



Das Gerät keiner Nässe aussetzen.



Beschädigte Kabel sofort austauschen.



Nur zwischen 4 °C und 40 °C aufladen.



Nur in Innenräumen verwenden.



Akku umweltgerecht entsorgen.

Laden Sie DEWALT-Akkus nur mit den dazu bestimmten DEWALT-Ladegeräten auf. Werden andere Akkus als die dazu bestimmten DEWALT-Akkus mit einem DEWALT-Ladegerät aufgeladen, können diese platzen oder andere gefährliche Situationen verursachen.



Den Akku nicht verbrennen.



Anwendung (Use): Nutzung ohne Transportkappe, der Wh-Nennwert signalisiert 108 Wh (1 Akku mit 108 Wh).



Transport: Transport mit integrierter Transportkappe, der Wh-Nennwert signalisiert 3 x 36 Wh (3 Akkus mit 36 Wh).

Akkutyp

Für das Modell DCG414 wird ein 54 V-Akku eingesetzt.

Diese Akkus können verwendet werden: DCB546. Weitere Angaben sind den Technischen Daten zu entnehmen.

Packungsinhalt

Die Packung enthält:

- 1 Winkelschleifer
- 1 125 mm Schutzvorrichtung (Typ 27)
- 1 Zusatzhandgriff
- 1 Flanschsatz
- 1 Innensechskantschlüssel
- 2 Li-Ion-Akku (T2-Modelle)
- 1 Betriebsanleitung
- Prüfen Sie das Gerät, die Teile oder Zubehörteile auf Beschädigungen, die beim Transport entstanden sein könnten.
- Nehmen Sie sich Zeit, die Betriebsanleitung vor Inbetriebnahme sorgfältig zu lesen.

Bildzeichen am Werkzeug

Die folgenden Bildzeichen sind am Gerät sichtbar angebracht:



Vor der Verwendung die Betriebsanleitung lesen.



Tragen Sie Gehörschutz.



Tragen Sie Augenschutz.



Sichtbare Strahlung. Nicht in den Lichtstrahl schauen.

Lage des Datumscodes (Abb. A)

Der Datumscodes **21**, der auch das Herstelljahr enthält, ist in das Gehäuse geprägt.

Beispiel:

2016 XX XX

Herstelljahr

Beschreibung (Abb. A, D, F)



WARNUNG: Nehmen Sie niemals Änderungen am Elektrowerkzeug oder seinen Teilen vor. Dies könnte zu Schäden oder Verletzungen führen.

- 1 Auslöseschalter
- 2 Sicherungshebel
- 3 Spindelarretierung
- 4 Spindel
- 5 Zusatzhandgriff
- 6 Schleifscheibe (Abb. F)
- 7 Aufnahmeflansch
- 8 Gewindespannmutter
- 9 Schutzhaube
- 10 Lösehebel Schutzvorrichtung
- 11 Akku
- 12 Akku-Löseknöpfe
- 13 Taste Kraftstoffanzeig
- 14 Schraube
- 15 Ösen
- 16 Getriebegehäuseschlitz

Verwendungszweck

Der DCG414 Akku-Winkelschleifer wurde für professionelles Schneiden, Schleifen, Sandpapierschleifen und Drahtbürstenanwendungen konzipiert.

NICHT VERWENDEN in nasser Umgebung oder in der Nähe von entflammaren Flüssigkeiten oder Gasen.

Dieser Akku-Winkelschleifer ist ein Elektrowerkzeug für den professionellen Gebrauch.

LASSEN SIE NICHT ZU, dass Kinder in Kontakt mit dem Gerät kommen. Wenn unerfahrene Personen dieses Gerät verwenden, sind diese zu beaufsichtigen.

- Dieses Gerät darf nicht von Personen (einschließlich Kindern) mit eingeschränkten physischen, sensorischen oder mentalen Fähigkeiten oder ohne ausreichende Erfahrung oder Kenntnisse verwendet werden, außer wenn diese Personen von einer Person, die für ihre Sicherheit verantwortlich ist, bei der Verwendung des Geräts beaufsichtigt werden. Lassen Sie nicht zu, dass Kinder mit diesem Produkt allein gelassen werden.

Elektronische Kupplung

Die elektronische Kupplung zur Drehmomentbegrenzung reduziert die maximale Drehmomentreaktion, die auf den Bediener übertragen wird, wenn eine Scheibe steckenbleibt. Dieses Merkmal verhindert auch, dass Getriebe und Motor stehenbleiben. Die Sicherheitskupplung ist werksseitig eingestellt und kann nicht verstellt werden.

Bremse

Sobald der Strom abgeschaltet wird, stoppt die Bremse die sich drehende Scheibe schneller als bei einem Gerät ohne diese

Funktion. Das verbessert die Effizienz und erhöht den Schutz des Anwenders. Die Zeit bis zum Anhalten variiert je nach verwendetem Scheibentyp.

ZUSAMMENBAU UND EINSTELLUNGEN

! WARNUNG: Um die Gefahr ernsthafter Verletzungen zu reduzieren, muss vor jeder Einstellung und jedem Abnehmen/Installieren von Zubehör das Werkzeug ausgeschaltet und der Akku entfernt werden. Ein unbeabsichtigtes Starten kann zu Verletzungen führen.

! WARNUNG: Verwenden Sie nur Akkus und Ladegeräte von DeWALT.

Anbringen des Zusatzgriffs (Abb. C)

! WARNUNG: Vor Verwendung des Gerätes prüfen Sie bitte, ob der Griff fest angezogen ist.

! WARNUNG: Der Zusatzhandgriff sollte immer benutzt werden, um das Werkzeug immer unter Kontrolle zu haben.

Schrauben Sie den Zusatzgriff **5** fest in eines der Löcher auf jeder Seite des Getriebegehäuses.

Um den Benutzerkomfort zu verbessern, ist das Getriebegehäuse für Schneidvorgänge um 90° drehbar.

Drehen des Getriebegehäuses (Abb. A)

1. Entfernen Sie die vier Eckschrauben, die das Getriebegehäuse am Motorgehäuse halten.
2. Drehen Sie den Getriebegehäusekopf in die gewünschte Position, ohne es vom Motorgehäuse zu trennen.

HINWEIS: Wenn das Getriebegehäuse und das Motorgehäuse um mehr als 3,17 mm getrennt werden, muss das Werkzeug von einem autorisierten DeWALT-Servicecenter repariert und wieder zusammengebaut werden. Wenn das Werkzeug nicht repariert wird, kann das ein Versagen der Bürste, des Motors und des Lagers bewirken.

3. Bringen Sie die Schrauben wieder an, um das Getriebegehäuse am Motorgehäuse zu befestigen. Ziehen Sie die Schrauben mit einem Drehmoment von 2,26 Nm fest. Wenn die Schrauben zu straff angezogen werden, können sie überdreht werden.

Schutzvorrichtungen

! VORSICHT: Für alle Schleifscheiben, Trennscheiben, Schneidscheiben, Lamellenschleifscheiben, Drahtbürsten oder Drahrundbürsten müssen Schutzvorrichtungen verwendet werden.

Das Werkzeug darf nur ohne Schutzvorrichtung verwendet werden, wenn mit konventionellen Sandpapierschleifscheiben geschliffen wird. Abbildung A zeigt die Schutzvorrichtungen, die mit dem Gerät geliefert werden. Für einige Anwendungen muss bei Ihrem lokalen Händler oder einem autorisierten Servicezentrum eine passende Schutzvorrichtung erworben werden.

HINWEIS: Scheiben vom Typ 27, die für diesen Zweck konzipiert und angegeben sind, eignen sich generell zum Kantenschleifen und -schneiden; 6,35 mm dicke Scheiben sind zum Schleifen von Oberflächen vorgesehen, während bei dünneren

Scheiben vom Typ 27 das Etikett des Herstellers beachtet werden muss, um zu sehen, ob sie zum Oberflächenschleifen oder nur zum Schleifen/Schneiden einsetzbar sind. Bei jeder Scheibe, für die das Oberflächenschleifen verboten ist, muss eine Schutzvorrichtung vom Typ 1 verwendet werden. Schneidarbeiten können auch mit einer Scheibe vom Typ 1 und einer Schutzvorrichtung vom Typ 1 erfolgen.

HINWEIS: In der **Zubehörtabelle** können Sie die richtige Kombination aus Schutzvorrichtung und Zubehör auswählen.

Einstellen und Anbringen einer Schutzvorrichtung (Abb. D, E)

! VORSICHT: Schalten Sie das Gerät aus und entfernen Sie den Akku aus dem Gerät, bevor Sie Einstellungen vornehmen oder Anbauteile oder Zubehör montieren bzw. demontieren.

! VORSICHT: Achten Sie VOR der Inbetriebnahme des Geräts darauf, welche Einstellmöglichkeit für Ihr Werkzeug gewählt wurde.

Einstellmöglichkeiten

Die Schutzvorrichtung Ihrer Schleifmaschine kann mit einer oder mit zwei Aktionen eingestellt werden.

- **Eine Aktion:** Wenn die **schräge Seite** des Lösehebels für die Schutzvorrichtung **10** in Eingriff ist, kann die Schutzvorrichtung leicht durch Drehen im Uhrzeigersinn verstellt werden. Der Hebel muss nicht gedrückt werden, um die Schutzvorrichtung drehen zu können.
- **Zwei Aktionen:** Wenn die **eckige Seite** des Lösehebels für die Schutzvorrichtung **10** in Eingriff ist, kann die Schutzvorrichtung durch Drücken des Lösehebels für die Schutzvorrichtung und Drehen der Schutzvorrichtung verstellt werden.

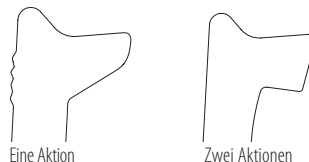

Einstellen der Schutzvorrichtung

So stellen Sie den Lösehebel für die Schutzvorrichtung **10** auf die gewünschte Einstellposition ein:

1. Entfernen Sie die Schraube **14** mit einem T20-Bit.
2. Entfernen Sie den Lösehebel für die Schutzvorrichtung. Wählen Sie das Ende des Hebels, das der gewünschten Einstellmöglichkeit entspricht. Das schräge Ende des Hebels ermöglicht das Einstellen mit einem Schritt. Das eckige Ende ermöglicht das Einstellen mit zwei Schritten.
3. Bringen Sie den Hebel wieder an, indem Sie das gewünschte Ende unter der Feder **13** einsetzen. Achten Sie darauf, dass der Hebel richtigen Kontakt mit der Feder hat.
4. Bringen Sie die Schraube wieder an.

Montage der Schutzvorrichtung (Abb. D)

1. Drücken Sie den Lösehebel Schutzvorrichtung **10**.

- Halten Sie den Lösehebel für die Schutzvorrichtung geöffnet und richten Sie die Ösen **15** an der Schutzvorrichtung an den Schlitzen **16** am Getriebegehäuse aus.
- Halten Sie den Lösehebel für die Schutzvorrichtung weiterhin geöffnet, drücken Sie die Schutzvorrichtung nach unten, bis ihre Ösen eingreifen und drehen Sie sie in der Nut an der Nabe des Getriebegehäuses. Geben Sie den Lösehebel für die Schutzvorrichtung frei.
- Drehen Sie die Schutzvorrichtung im Uhrzeigersinn in die gewünschte Arbeitsposition, wobei die Spindel zum Bediener zeigt. Der Körper der Schutzvorrichtung sollte zwischen der Spindel und dem Bediener positioniert werden, damit der Bediener maximal geschützt ist.
HINWEIS: Der Lösehebel für die Schutzvorrichtung sollte in einer der Ausrichtungsbohrungen **17** am Rand der Schutzvorrichtung einrasten. Hierdurch wird die Schutzvorrichtung sicher befestigt.
- Um die Schutzvorrichtung zu entfernen, befolgen Sie die Schritte 1-3 dieser Anleitung in umgekehrter Reihenfolge.
- Um die Scheibe zu entfernen, drücken Sie den Spindelarretierungsknopf und lösen den Gewindearretierungsflansch mit einem Schraubenschlüssel.

Anbringen von Schleifpoliertellern (Abb. A, F)

HINWEIS: Die Verwendung einer Schutzvorrichtung mit Schleifscheiben, die Polierteller verwenden, häufig als Faserharzscheiben bezeichnet, ist nicht erforderlich. Da für diese Zubehörteile keine Schutzvorrichtung erforderlich ist, passt die verwendete Schutzvorrichtung eventuell nicht richtig.

! WARNUNG: Nachdem die Schleifarbeiten beendet sind, muss die geeignete Schutzvorrichtung für Schleifscheiben-, Schneidscheiben-, Lamellenschleifscheiben-, Drahtbürsten- oder Drahrundbürstenanwendungen wieder angebracht werden.

- Legen Sie den Polierteller **18** auf die Spindel oder schrauben ihn angemessen auf ihr fest.
- Legen Sie die Schleifscheibe **19** auf den Polierteller **18**.
- Schrauben Sie bei gedrücktem Spindelarretierungsknopf **3** die Gewindespannmutter **20** auf die Spindel, wobei die erhobene Mitte der Gewindespannmutter in die Mitte der Schleifscheibe und des Poliertellers geführt wird.
- Ziehen Sie die Gewindespannmutter mit der Hand fest. Dann drücken Sie den Spindelarretierungsknopf, während die Schleifscheibe gedreht wird, bis die Schleifscheibe und die Gewindespannmutter eng aneinander liegen.
- Um die Scheibe zu entfernen, ergreifen und drehen Sie den Polierteller und den Schleifteller, wobei Sie den Spindelarretierungsknopf drücken.

Flansche und Scheiben

Anbringen von Scheiben ohne Nabe (Abb. F)

! VORSICHT: Es müssen die mitgelieferten geköpften Flansche vom Typ 27 sowie Schleifscheiben vom Typ 42 und Schneidscheiben vom Typ 1 und Typ 41 verwendet werden. Beachten Sie die **Zubehörtabelle** für weitere Informationen.

! WARNUNG: Es ist eine geschlossene, zweiseitige Schneidscheibenschutzvorrichtung erforderlich, wenn Schneidscheiben benutzt werden.

! WARNUNG: Bei Verwendung eines beschädigten Flansches oder einer defekten Schutzvorrichtung oder wenn nicht der richtige Flansch bzw. die richtige Schutzvorrichtung verwendet wird, kann es zu Verletzungen durch Scheibenbruch und Kontakt mit der Scheibe kommen. Beachten Sie die **Zubehörtabelle** für weitere Informationen.

- Legen Sie das Gerät auf einen Tisch mit der Schutzabdeckung nach oben.
- Bringen Sie den Aufnahmeflansch ohne Gewinde **7** an der Spindel **4** an, wobei die angehobene Mitte (Führung) der Scheibe gegenüber liegt.
- Legen Sie die Scheibe auf den Aufnahmeflansch, wobei die Scheibe auf der angehobenen Mitte (Führung) des Aufnahmeflansches zentriert wird.
- Drücken Sie den Spindelarretierungsknopf drehen Sie die Spannmutter **8** so auf die Spindel, dass die Sechskant-Vertiefungen von der Scheibe weg zeigen und die Laschen in die beiden Schlitze in der Spindel eingreifen.
- Ziehen Sie den Arretierungsflansch mit einem Schraubenschlüssel fest, wobei der Spindelarretierungsknopf gedrückt wird.

Ein- und Ausbauen von Scheiben mit Nabe (Abb. G)

Scheiben mit Nabe werden direkt an der Spindel mit Gewinde M14 angebracht. Das Gewinde des Zubehörs muss mit dem Gewinde der Spindel übereinstimmen.

- Entfernen Sie den Aufnahmeflansch, indem Sie ihn vom Werkzeug wegziehen.
- Schrauben Sie die Scheibe mit der Hand auf die Spindel **4**.
- Drücken Sie den Spindelarretierungsknopf **3** nach unten und ziehen die Nabe der Scheibe mit einem Schraubenschlüssel fest.
- Um die Scheibe zu entfernen, verfahren Sie in der umgekehrten Reihenfolge.

HINWEIS: Wenn die Scheibe nicht richtig sitzt, bevor das Werkzeug angeschaltet wird, kann es zu einer Beschädigung des Werkzeugs oder der Scheibe kommen.

Anbringen von Topdrahtbürsten und Drahrundbürsten (Abb. A)

! VORSICHT: Um die Gefahr von Verletzungen zu verringern, ziehen Sie Handschuhe an, wenn Sie mit Drahtbürsten und Drahrundbürsten umgehen. Sie können scharf werden.

! VORSICHT: Um die Beschädigungsgefahr des Werkzeugs zu verringern, dürfen die Drahtbürste oder die Drahrundbürste die Schutzvorrichtung

nicht berühren, wenn sie angebracht sind oder benutzt werden. Am Zubehör kann ein nicht sichtbarer Schaden auftreten, durch den Drähte von der Scheibe oder vom Topf abbrechen können.

Topfdrahtbürsten oder Drahrundbürsten werden ohne Anwendung von Flanschen direkt auf die Spindel geschraubt. Benutzen Sie nur Drahtbürsten oder Drahrundbürsten mit einer Nabe mit M14-Gewinde. Dieses Zubehör ist gegen zusätzliche Kosten bei Ihrem örtlichen Händler oder autorisiertem Servicecenter erhältlich.

1. Legen Sie das Gerät auf einen Tisch mit der Schutzabdeckung nach oben.
2. Schrauben Sie die Scheibe mit der Hand auf die Spindel.
3. Drücken Sie den Spindelarretierungsknopf **3** und schrauben Sie die Scheibe mit einem Schraubenschlüssel an der Nabe der Drahrundbürste oder der Drahtbürste fest.
4. Führen Sie zum Entfernen der Scheibe die obigen Anweisungen in umgekehrter Reihenfolge aus.

HINWEIS: Um die Gefahr einer Werkzeugbeschädigung zu verringern, muss die Scheibennabe richtig sitzen, bevor das Werkzeug angeschaltet wird.

Vor dem Betrieb

- Montieren Sie die Schutzabdeckung und die passende Scheibe oder Trennscheibe. Verwenden Sie keine übermäßig abgenutzten Scheiben.
- Prüfen Sie, dass die Innen- und Außenflansche korrekt montiert sind. Befolgen Sie die Anweisungen in der **Tabelle Zubehör für Schleif- und Schneidarbeiten**.
- Prüfen Sie, dass die Scheibe oder Trennscheibe sich in Richtung der Pfeile auf dem Zubehör und dem Gerät dreht.
- Verwenden Sie keine beschädigten Einsatzwerkzeuge. Kontrollieren Sie vor jeder Verwendung Einsatzwerkzeuge wie Schleifscheiben auf Absplitterungen und Risse, Schleifteller auf Risse, Verschleiß oder starke Abnutzung, Drahtbürsten auf lose oder gebrochene Drähte. Wenn das Elektrowerkzeug oder das Einsatzwerkzeug heruntergefallen ist, überprüfen Sie, ob es beschädigt ist, oder verwenden Sie ein unbeschädigtes Einsatzwerkzeug. Wenn Sie das Einsatzwerkzeug kontrolliert und eingesetzt haben, positionieren Sie sich und in der Nähe befindliche Personen außerhalb der Ebene des rotierenden Einsatzwerkzeugs und lassen Sie das Gerät eine Minute lang mit Höchst Drehzahl laufen. Beschädigte Einsatzwerkzeuge brechen meist in dieser Testzeit.

BETRIEB

Betriebsanweisungen



WARNUNG: Beachten Sie immer die Sicherheitsanweisungen und die geltenden Vorschriften.



WARNUNG: Um die Gefahr ernsthafter Verletzungen zu reduzieren, muss vor jeder Einstellung und jedem Abnehmen/Installieren von Zubehör das Werkzeug ausgeschaltet und der Akku entfernt werden. Ein unbeabsichtigtes Starten kann zu Verletzungen führen.



WARNUNG:

- Vergewissern Sie sich, dass das gesamte zu schleifende oder trennende Material fest gesichert ist.
- Sichern und stützen Sie das Werkstück. Sichern Sie das Werkstück mit Einspannvorrichtungen oder einem Schraubstock auf einer stabilen Plattform. Das Werkstück muss sicher eingespannt und gestützt werden, damit es sich nicht bewegen kann und man die Kontrolle darüber behält. Das Bewegen des Werkstücks oder ein Kontrollverlust stellen eine Gefahr dar und können zu Verletzungen führen.
- **Stützen Sie Platten oder große Werkstücke ab, um das Risiko eines Rückschlags durch eine eingeklemmte Trennscheibe zu vermindern.** Große Werkstücke können sich unter ihrem eigenen Gewicht durchbiegen. Das Werkstück muss auf beiden Seiten der Scheibe abgestützt werden, und zwar sowohl in der Nähe des Trennschnitts als auch an der Kante.
- Üben Sie nur einen vorsichtigen Druck auf das Gerät aus. Üben Sie keinen seitlichen Druck auf die Scheibe aus.
- Tragen Sie bei der Arbeit mit diesem Werkzeug immer ordnungsgemäße Arbeitshandschuhe.
- Das Getriebegehäuse wird bei der Verwendung sehr heiß.
- Montieren Sie immer die Schutzhaube und die passende Scheibe oder Teller. Verwenden Sie keine übermäßig abgenutzten Scheiben oder Teller.
- Prüfen Sie, dass die Innen- und Außenflansche korrekt montiert sind.
- Prüfen Sie, dass die Scheibe oder Teller sich in Richtung der Pfeile auf dem Zubehör und dem Gerät dreht.
- Vermeiden Sie eine Überlastung. Lassen Sie das Elektrowerkzeug nach einer starken Belastung noch für einige Minuten im Leerlauf laufen, damit das Zubehör abkühlen kann. Berühren Sie Schleif- und Trennscheiben erst, wenn sie abgekühlt sind. Die Scheiben können während der Arbeit sehr heiß werden.
- Niemals mit der Topfschleifscheibe arbeiten, ohne dass eine geeignete Schutzvorrichtung angebracht ist.
- Verwenden Sie das Elektrowerkzeug nicht mit einem Ständer für Abschnearbeiten.
- Verwenden Sie gebundene Schleifmitteln niemals zusammen mit Zwischenlagen.
- Achten Sie darauf, dass die Scheibe sich weiterdreht, nachdem das Gerät ausgeschaltet wurde.

Einsetzen und Entfernen des Akkus aus dem Werkzeug (Abb. B)

HINWEIS: Um beste Ergebnisse zu erzielen, sollte der Akku **11** vollständig aufgeladen sein.

Einsetzen des Akkus in den Werkzeuggriff

1. Richten Sie den Akku (11) an den Führungen im Werkzeuggriff aus (Abb. B).
2. Schieben Sie ihn in den Griff, bis der Akku fest im Werkzeug sitzt, und stellen Sie sicher, dass er sich nicht lösen kann.

Entfernen des Akkus aus dem Werkzeuggriff

1. Drücken Sie Akku-Löseknopf (12) und ziehen Sie den Akku kräftig aus dem Werkzeuggriff.
2. Legen Sie den Akku wie im Abschnitt Ladegerät dieser Betriebsanleitung beschrieben in das Ladegerät.

Akku-Ladestandsanzeige (Abb. B)

Einige DEWALT-Akkus besitzen eine Ladestandsanzeige mit drei grünen LEDs, die den verbleibenden Ladestand des Akkus anzeigen.

Zum Betätigen der Ladestandsanzeige halten Sie die Taste für die Ladestandsanzeige (13) gedrückt. Eine Kombination der drei grünen LEDs leuchtet auf und zeigt den verbleibenden Ladestand an. Wenn der verbleibende Ladestand im Akku nicht mehr ausreicht, um das Werkzeug zu verwenden, leuchtet die Ladestandsanzeige nicht auf und der Akku muss aufgeladen werden.

HINWEIS: Die Ladestandsanzeige ist nur eine Schätzung des verbleibenden Akku-Ladestands. Sie zeigt nicht die Funktionsfähigkeit des Werkzeugs an und unterliegt Unterschieden, die auf Bauteilen, Temperatur und Anwendungsart des Endbenutzers basieren.

Richtige Haltung der Hände (Abb. A, I)



WARNUNG: Um die Gefahr schwerer Verletzungen zu mindern, beachten Sie **IMMER** die richtige Haltung der Hände, wie dargestellt.



WARNUNG: Um die Gefahr schwerer Verletzungen zu mindern, halten Sie das Gerät **IMMER** sicher fest und seien Sie auf eine plötzliche Reaktion gefasst.

Die richtige Haltung der Hände bedeutet, dass eine Hand am Zusatzgriff (5) liegt, während die andere Hand am Gerätegehäuse liegt, wie in Abbildung I.

Auslöseschalter und Sicherungshebel (Abb. H)



WARNUNG: Vor Verwendung des Werkzeugs prüfen Sie bitte, ob der Griff fest angezogen ist.

1. Um das Gerät einzuschalten, drücken Sie den Arretierhebel (2) zum hinteren Teil des Gerätes. Drücken Sie dann den Auslöseschalter (1). Die Maschine läuft, solange der Schalter gedrückt ist.
2. Durch Lösen des Auslöseschalters schalten Sie die Maschine aus.



WARNUNG: Halten Sie den Zusatzgriff und das Gerätegehäuse fest, um die Kontrolle über das Gerät beim Start und während des Betriebs zu haben, bis die Scheibe oder das Zubehör aufhört, sich zu drehen. Vergewissern

Sie sich, dass die Scheibe vollständig zum Stillstand gekommen ist, bevor Sie das Werkzeug ablegen.



WARNUNG: Lassen Sie das Gerät auf volle Drehzahl beschleunigen, bevor die Maschine in Kontakt mit dem Werkstück gelangt. Heben Sie das Gerät von der Oberfläche ab, bevor Sie es ausschalten.

Spindelarretierung (Abb. A)

Die Spindelarretierung (3) sorgt dafür, dass die Spindel sich nicht dreht, wenn Scheiben ausgewechselt werden. Verwenden Sie die Spindelarretierung nur, wenn die Maschine ausgeschaltet und vom Stromnetz getrennt ist und vollständig stillsteht.

HINWEIS: Um die Gefahr einer Gerätebeschädigung zu vermeiden, lassen Sie die Spindelarretierung nicht einrasten, wenn das Gerät in Betrieb ist. Die Folge wäre eine Beschädigung der Maschine und das angebaute Zubehör kann möglicherweise zu Verletzungen führen, wenn es abreißt.

Um die Arretierung einzurasten, drücken Sie den Spindelarretierknopf (3) und drehen die Spindel, bis sie sich nicht mehr weiter drehen lässt.

Oberflächenschleifen, Sandpapierschleifen und Drahtbürsten



VORSICHT: Verwenden Sie immer die richtige Schutzvorrichtung, die in diesem Handbuch angegeben wird.

Bei Arbeiten an der Oberfläche eines Werkstücks:

1. Lassen Sie das Werkzeug auf volle Drehzahl beschleunigen, bevor es die Arbeitsfläche berührt.
2. Üben Sie minimalen Druck auf die Arbeitsfläche aus, damit das Werkzeug mit hoher Geschwindigkeit arbeiten kann. Die Materialentfernungsgeschwindigkeit ist am größten, wenn das Werkzeug mit hoher Geschwindigkeit arbeitet.

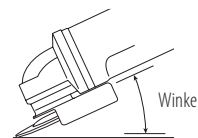

3. Halten Sie einen geeigneten Winkel zwischen Werkzeug und Arbeitsfläche bei. Beachten Sie in Bezug auf bestimmte Funktionen die Tabelle.

Funktion	Winkel
Schleifen	20° - 30°
Schleifen mit Lamellenschleifscheiben	5° - 10°
Schleifen mit Polierteller	5° - 15°
Drahtbürsten	5° - 10°

4. Halten Sie Kontakt zwischen dem Rand der Scheibe und der Arbeitsfläche bei.
 - Bewegen Sie beim Schleifen, Schleifen mit Lamellenschleifscheiben oder Drahtbürsten das Werkzeug kontinuierlich vor und zurück, damit sich keine Furchen in der Arbeitsfläche bilden können.

- Bewegen Sie beim Schleifen mit einem Polierteller das Werkzeug ständig geradlinig, um ein Brennen und Wirbeln der Arbeitsfläche zu vermeiden.

HINWEIS: Wird das Werkzeug auf der Arbeitsfläche abgelegt, ohne es zu bewegen, wird das Werkstück beschädigt.

5. Heben Sie das Werkzeug von der Oberfläche ab, bevor Sie es ausschalten. Lassen Sie das Gerät zum Stillstand kommen, bevor Sie es ablegen.



VORSICHT: Seien Sie besonders vorsichtig, wenn Sie über einer Kante arbeiten, da mit einer plötzlichen scharfen Bewegung der Schleifmaschine zu rechnen ist.

Vorsichtsmaßnahmen bei der Bearbeitung von lackierten Werkstücken

1. Das Schleifen oder Drahtbürsten von Farben auf Bleibasis wird NICHT EMPFOHLEN, da der entstehende kontaminierte Staub kaum kontrollierbar ist. Die größte Gefahr einer Bleivergiftung besteht für Kinder und Schwangere.
2. Da es ohne chemische Analyse nur schwer feststellbar ist, ob eine Farbe Blei enthält, empfehlen wir beim Abschleifen aller Farben folgende Vorsichtsmaßnahmen:

Persönliche Sicherheit

1. Kinder und Schwangere dürfen den Arbeitsplatz erst wieder betreten, wenn das Abschleifen der Farbe oder Drahtbürsten beendet wurde und der gesamte Arbeitsbereich gesäubert wurde.
2. Alle Personen, die den Arbeitsplatz betreten, müssen eine spezielle Maske zum Schutz vor Bleifarbstaub und -dämpfen tragen. Der Filter muss täglich ausgetauscht werden, oder sobald der Träger Atemprobleme bemerkt.
HINWEIS: Es sollten nur solche Staubmasken benutzt werden, die für Arbeiten mit Bleifarbestaub und -dämpfen geeignet sind. Gewöhnliche Farbmasken bieten diesen Schutz nicht. Besorgen Sie sich im Baumarkt geeignete NIOSH-zugelassene Masken.
3. Im Arbeitsbereich sind ESSEN, TRINKEN und RAUCHEN verboten, um die Aufnahme kontaminierter Farbteilchen zu vermeiden. Personen müssen sich waschen und säubern, BEVOR sie essen, trinken oder rauchen. Lebensmittel, Getränke und Zigaretten etc. dürfen nicht an Stellen im Arbeitsbereich aufbewahrt werden, wo sich Staub auf ihnen ablagern könnte.

Umweltsicherheit

1. Farbe muss so entfernt werden, dass dabei möglichst wenig Staub erzeugt wird.
2. Bereiche, in denen Farbe entfernt wird, müssen mit Plastikplanen von 4 mils (0,1 mm) Dicke abgetrennt werden.
3. Das Schleifen muss so erfolgen, dass möglichst wenig Farbstaub außerhalb des Arbeitsbereichs gelangt.

Reinigung und Entsorgung

1. Alle Oberflächen im Arbeitsbereich müssen täglich abgesaugt und gründlich gesäubert werden, solange Schleifarbeiten durchgeführt werden. Die Staubsaugerfilter müssen häufig gewechselt werden.

2. Plastikplanen zum Auffangen von Staub, Spänen und anderen Rückständen müssen aufgenommen und entsorgt werden. Die Planen müssen in dichten Abfallbehältern aufbewahrt und zusammen mit der regelmäßigen Abfallentsorgung abgeholt werden.

Kinder und Schwangere sind während der Reinigungsarbeiten aus dem unmittelbaren Arbeitsbereich fernzuhalten.

3. Alle Spielsachen, waschbare Möbel und andere Gegenstände, die von Kindern benutzt werden, müssen vor der Wiederverwendung gründlich gereinigt werden.

Kantenschleifen und -schneiden (Abb. J)



WARNUNG: Verwenden Sie keine Kantenschleif-/Schneidscheiben für Flächenschleifanwendungen, weil diese Scheiben nicht für Seitendrucke geschaffen sind, die bei Flächenschleifen auftreten. Die Scheibe kann zerbrechen und schwere Verletzungen erzeugen.



VORSICHT: Scheiben, die zum Kantenschleifen und -schneiden benutzt werden, können brechen oder zurückschlagen, wenn sie verbogen oder deformiert werden, wenn das Werkzeug benutzt wird. Beim Kantenschleifen und -schneiden muss die offene Seite der Schutzvorrichtung immer vom Bediener weg zeigen.

HINWEIS: Das Kantenschleifen und -schneiden mit einer Scheibe vom Typ 27 muss auf flache Schnitte und Kerben begrenzt werden – d.h. weniger als 13 mm in der Tiefe, wenn die Scheibe neu ist. Reduzieren Sie die Tiefe von Schnitten/Kerben entsprechend der Verringerung des Scheibenradius, wenn die Scheibe nach und nach verschleißt. Beachten Sie die **Zubehörtabelle** für weitere Informationen. Das Kantenschleifen/-schneiden mit einer Scheibe vom Typ 1 erfordert die Verwendung einer Schutzvorrichtung vom Typ 1.

1. Lassen Sie das Werkzeug auf volle Drehzahl beschleunigen, bevor es die Arbeitsfläche berührt.
2. Üben Sie minimalen Druck auf die Arbeitsfläche aus, damit das Werkzeug mit hoher Geschwindigkeit arbeiten kann. Die Schleif-/Schneidgeschwindigkeit ist am größten, wenn das Werkzeug mit hoher Geschwindigkeit arbeitet.
3. Stellen Sie sich so, dass die offene Unterseite der Scheibe von Ihnen weg zeigt.
4. Wenn Sie einmal mit einem Schnitt begonnen haben und eine Kerbe im Werkstück gebildet worden ist, ändern Sie nicht den Schnittwinkel. Die Änderung des Winkels bewirkt, dass sich die Scheibe verbiegt und zerbrechen kann. Kantenschleifscheiben sind nicht dazu geschaffen, Seitendruck zu widerstehen, die durch Verbiegen entstehen können.
5. Heben Sie das Gerät von der Oberfläche ab, bevor Sie es ausschalten. Lassen Sie das Gerät zum Stillstand kommen, bevor Sie es ablegen.

Metallbearbeitung

Wenn Sie die Maschine zur Metallbearbeitung verwenden, vergewissern Sie sich, dass ein Fehlerstromschutzschalter (sog. RCD) zwischengeschaltet ist, um Restrisiken wegen Metallstaubs zu vermeiden.

Wenn die Stromzufuhr durch den Fehlerstromschutzschalter abgeschaltet wird, bringen Sie die Maschine zu einer autorisierten DEWALT-Kundendienstwerkstatt.



WARNUNG: Unter extremen Bedingungen kann sich bei Metallarbeiten leitfähiger Staub im Maschinengehäuse ansammeln. Dadurch kann sich die Schutzisolierung in der Maschine verschlechtern, mit der potenziellen Gefahr eines elektrischen Schlages.

Um das Ansammeln von Metallstaub im Inneren der Maschine zu vermeiden, empfehlen wir, die Lüftungsschlitze täglich zu reinigen. Siehe unter **Wartung**.

Sägen von Metall

Bei Trennschleifarbeiten mit gebundenen Schleifmitteln immer eine Schutzvorrichtung vom Typ 1 verwenden.

Beim Schneiden mit mäßigem Vorschub arbeiten, der an das zu schneidende Material angepasst ist. Üben Sie keinen Druck auf die Trennscheibe aus und kippen oder schwingen Sie die Maschine nicht.

Reduzieren Sie nicht die Geschwindigkeit von auslaufenden Trennscheiben, indem Sie seitlichen Druck aufwenden.

Die Maschine muss immer in einer gegenlaufenden Bewegung arbeiten. Ansonsten besteht die Gefahr, dass sie unkontrolliert aus dem Schnitt gedrückt wird.

Beim Schneiden von Profilen und Vierkantstücken sollte am besten mit dem kleinsten Querschnitt begonnen werden.

Grobschleifen

Verwenden Sie zum Grobschleifen niemals Trennscheiben. Verwenden Sie immer die Schutzvorrichtung vom Typ 27.

Beim Grobschleifen werden die besten Ergebnisse erzielt, wenn die Maschine auf einen Winkel von 30° bis 40° eingestellt ist. Bewegen Sie die Maschine mit mäßigem Druck hin und her. Auf diese Weise kann das Werkstück nicht zu heiß werden, es verfärbt sich nicht und es werden keine Nuten gebildet.

Schneiden von Stein

Die Maschine darf nur zum Trockenschneiden verwendet werden.

Zum Schneiden von Stein sollte am besten eine Diamantschleifscheibe verwendet werden. Betreiben Sie das Gerät nur mit einer zusätzlichen Staubschutzmaske.

Arbeitshinweise

Vorsicht beim Schneiden von Schlitzen in tragenden Wänden.

Schlitze in tragenden Wänden unterliegen den länderspezifischen Vorschriften. Diese Regelungen sind unter allen Umständen einzuhalten. Wenden Sie sich vor Beginn der Arbeiten an den verantwortlichen Statiker, Architekten oder den Bauleiter.

WARTUNG

Ihr DEWALT Elektrowerkzeug wurde für langfristigen Betrieb mit minimalem Wartungsaufwand konstruiert. Ein kontinuierlicher, zufriedenstellender Betrieb hängt von der geeigneten Pflege des Elektrowerkzeugs und seiner regelmäßiger Reinigung ab.



WARNUNG: Um die Gefahr ernsthafter Verletzungen zu reduzieren, muss vor jeder Einstellung und jedem Abnehmen/Installieren von Zubehör das Werkzeug ausgeschaltet und der Akku entfernt werden. Ein unbeabsichtigtes Starten kann zu Verletzungen führen.

Das Ladegerät und der Akku können nicht gewartet werden.



Schmierung

Ihr Elektrogerät benötigt keine zusätzliche Schmierung.



Reinigung



WARNUNG: Blasen Sie mit Trockenluft immer dann Schmutz und Staub aus dem Hauptgehäuse, wenn sich Schmutz sichtbar in und um die Lüftungsschlitze ansammelt. Tragen Sie bei diesen Arbeiten zugelassenes Augenschutz und eine zugelassene Staubmaske.



WARNUNG: Verwenden Sie niemals Lösungsmittel oder andere scharfe Chemikalien für die Reinigung der nicht-metallischen Teile des Gerätes. Diese Chemikalien können das in diesen Teilen verwendete Material aufweichen. Verwenden Sie ein nur mit Wasser und einer milden Seife befeuchtetes Tuch. Achten Sie darauf, dass niemals Flüssigkeiten in das Gerät eindringen. Tauchen Sie niemals irgendein Teil des Gerätes in eine Flüssigkeit.

Optionales Zubehör



WARNUNG: Da Zubehör, das nicht von DEWALT angeboten wird, nicht mit diesem Produkt geprüft worden ist, kann die Verwendung von solchem Zubehör an diesem Gerät gefährlich sein. Um das Verletzungsrisiko zu mindern, sollte mit diesem Produkt nur von DEWALT empfohlenes Zubehör verwendet werden.

Fragen Sie Ihren Händler nach weiteren Informationen zu geeignetem Zubehör.

Umweltschutz













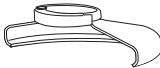

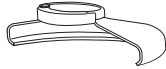

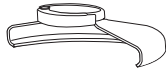

Separate Sammlung. Produkte und Batterien, die mit diesem Symbol gekennzeichnet sind, dürfen nicht im normalen Hausmüll entsorgt werden. Produkte und Batterien enthalten Materialien, die zurückgewonnen oder recycelt werden können, um den Bedarf an Rohstoffen zu reduzieren. Bitte recyceln Sie elektrische Produkte und Batterien gemäß den lokalen Bestimmungen. Weitere Informationen erhalten Sie unter www.2helpU.com.

Akku

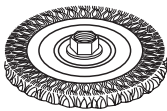
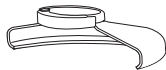

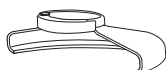



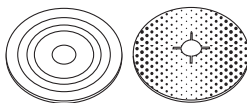



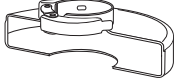
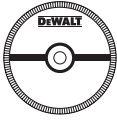

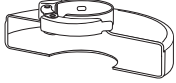
Dieser langlebige Akku muss aufgeladen werden, wenn die Leistung nicht mehr für Arbeiten ausreicht, die bei voller Ladung leicht durchgeführt werden konnten. Am Ende des technischen Lebens ist der Akku umweltgerecht zu entsorgen:

- Entladen Sie den Akku vollständig und nehmen Sie ihn aus dem Werkzeug.
- Lithium-Ionen-Zellen sind recycelbar. Geben Sie die gebrauchten Akkus bei Ihrem Händler oder bei einer kommunalen Recycling-Sammelstelle ab. Dort werden die gesammelten Akkus recycelt oder ordnungsgemäß entsorgt.

Übersicht über schleifzubehör

Schutztyp	Zubehör	Beschreibung	Schleifscheibe passend
 Typ-27-schutz		Schleifscheibe mit vertiefter mitte	 Typ-27-schutz
		Schleifmoppteller	 Aufnahmeflansch   Typ-27-scheibe mit vertiefter mitte Gewindespannmutter
		Wire wheels	 Typ-27-schutz  Drahtscheibe
		Drahttopf mit gewindemutter	 Typ-27-schutz  Drahtbürste
		Drahttopf mit gewindemutter	 Typ-27-schutz  Polierteller aus Gummi  Sandschleifteller  Gewindespannmutter
		Polierteller/ Sandpapier	

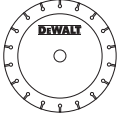
Übersicht über schleifzubehör

Schutztyp	Zubehör	Beschreibung	Schleifscheibe passend
 <p>Typ-1-schutz</p>		<p>Mauerwerk schleifscheibe, gebunden</p>	 <p>Typ-1-schutz</p>
 <p>Typ-1-schutz</p> <p>ODER</p>  <p>Typ-27-schutz</p>		<p>Metall-trennscheibe, gebunden</p>	 <p>Aufnahmevlansch</p>  <p>Trennscheibe</p>  <p>Gewindespannmutter</p>
 <p>Typ-1-schutz</p> <p>ODER</p>  <p>Typ-27-schutz</p>		<p>Diamant-trennscheibe</p>	 <p>Typ-1-schutz</p>

CORDLESS SMALL ANGLE GRINDER

DCG414

Congratulations!

You have chosen a DEWALT tool. Years of experience, thorough product development and innovation make DEWALT one of the most reliable partners for professional power tool users.

Technical Data

DCG414		
Voltage	V_{DC}	54
Type		1
Battery type		Li-Ion
Power output	W	1700
No-load/rated speed	min^{-1}	9000
Wheel diameter	mm	125
Wheel thickness (max)	mm	6
Spindle diameter		M14
Spindle length	mm	
Weight (without battery pack)	kg	2.18

Noise values and vibration values (triax vector sum) according to EN60745-2-3:

L_{PA} (emission sound pressure level)	dB(A)	84
L_{WA} (sound power level)	dB(A)	95
K (uncertainty for the given sound level)	dB(A)	3

Surface grinding

Vibration emission value $a_{h,AG} =$	m/s^2	5.9
Uncertainty K =	m/s^2	1.5

Disc sanding

Vibration emission value $a_{h,DS} =$	m/s^2	2.9
Uncertainty K =	m/s^2	1.5

The vibration emission level given in this information sheet has been measured in accordance with a standardised test given in EN60745 and may be used to compare one tool with another. It may be used for a preliminary assessment of exposure.



WARNING: The declared vibration emission level represents the main applications of the tool. However if the tool is used for different applications, with different accessories or poorly maintained, the vibration emission may differ. This may significantly increase the exposure level over the total working period.

An estimation of the level of exposure to vibration should also take into account the times when the tool is switched off or when it is running but not actually doing the job. This may significantly reduce the exposure level over the total working period.

Identify additional safety measures to protect the operator from the effects of vibration such as: maintain the tool and the accessories, keep the hands warm, organisation of work patterns.

Battery pack		DCB546
Battery type		Li-Ion
Voltage	V_{DC}	18/54
Capacity	Ah	6.0/2.0
Weight	kg	1.05

Charger			DCB118		
Mains voltage	V_{AC}		230		
Battery type			18/54 Li-Ion		
Approx. charging time of battery packs	min	22 (1.3 Ah)	22 (1.5 Ah)	30 (2.0 Ah)	
		45 (3.0 Ah)	60 (4.0 Ah)	75 (5.0 Ah)	
			60 (6.0 Ah)		
Weight	kg		0,66		

The DCB118 charger accepts 18V Li-Ion XR and XR FLEXVOLT™ battery packs (DCB181, DCB182, DCB183, DCB183B, DCB184, DCB184B, DCB185 and DCB546).

Fuses:		
Europe	230V tools	10 Amperes. mains
U.K. & Ireland	230V tools	3 Amperes. in plugs

EC-Declaration of Conformity

Machinery Directive



Cordless Small Angle Grinder

DCG414

DEWALT declares that these products described under

Technical Data are in compliance with:

2006/42/EC, EN60745-1:2009+A11:2010, EN60745-2-3:2011 +A2:2013 +A11:2014 +A12:2014 +A13:2015.

These products also comply with Directive 2014/30/EU and 2011/65/EU. For more information, please contact DEWALT at the following address or refer to the back of the manual.

The undersigned is responsible for compilation of the technical file and makes this declaration on behalf of DEWALT.

Markus Rompel
Director Engineering
DEWALT, Richard-Klinger-Straße 11,
D-65510, Idstein, Germany
03.05.2016



WARNING: To reduce the risk of injury, read the instruction manual.

Definitions: Safety Guidelines

The definitions below describe the level of severity for each signal word. Please read the manual and pay attention to these symbols.



DANGER: Indicates an imminently hazardous situation which, if not avoided, **will** result in **death or serious injury**.



WARNING: Indicates a potentially hazardous situation which, if not avoided, **could** result in **death or serious injury**.



CAUTION: Indicates a potentially hazardous situation which, if not avoided, **may** result in **minor or moderate injury**.

NOTICE: Indicates a practice **not related to personal injury** which, if not avoided, **may** result in **property damage**.



Denotes risk of electric shock.



Denotes risk of fire.

General Power Tool Safety Warnings



WARNING: Read all safety warnings and all instructions. Failure to follow the warnings and instructions may result in electric shock, fire and/or serious injury.

SAVE ALL WARNINGS AND INSTRUCTIONS FOR FUTURE REFERENCE

The term "power tool" in the warnings refers to your mains-operated (corded) power tool or battery-operated (cordless) power tool.

1) Work area safety

- Keep work area clean and well lit.** Cluttered or dark areas invite accidents.
- Do not operate power tools in explosive atmospheres, such as in the presence of flammable liquids, gases or dust.** Power tools create sparks which may ignite the dust or fumes.
- Keep children and bystanders away while operating a power tool.** Distractions can cause you to lose control.

2) Electrical safety

- Power tool plugs must match the outlet. Never modify the plug in any way. Do not use any adapter plugs with earthed (grounded) power tools.** Unmodified plugs and matching outlets will reduce risk of electric shock.
- Avoid body contact with earthed or grounded surfaces such as pipes, radiators, ranges and refrigerators.** There is an increased risk of electric shock if your body is earthed or grounded.
- Do not expose power tools to rain or wet conditions.** Water entering a power tool will increase the risk of electric shock.

- Do not abuse the cord. Never use the cord for carrying, pulling or unplugging the power tool. Keep cord away from heat, oil, sharp edges or moving parts.** Damaged or entangled cords increase the risk of electric shock.
- When operating a power tool outdoors, use an extension cord suitable for outdoor use.** Use of a cord suitable for outdoor use reduces the risk of electric shock.
- If operating a power tool in a damp location is unavoidable, use a residual current device (RCD) protected supply.** Use of an RCD reduces the risk of electric shock.

3) Personal safety

- Stay alert, watch what you are doing and use common sense when operating a power tool. Do not use a power tool while you are tired or under the influence of drugs, alcohol or medication.** A moment of inattention while operating power tools may result in serious personal injury.
- Use personal protective equipment. Always wear eye protection.** Protective equipment such as dust mask, non-skid safety shoes, hard hat, or hearing protection used for appropriate conditions will reduce personal injuries.
- Prevent unintentional starting. Ensure the switch is in the off position before connecting to power source and/or battery pack, picking up or carrying the tool.** Carrying power tools with your finger on the switch or energising power tools that have the switch on invites accidents.
- Remove any adjusting key or wrench before turning the power tool on.** A wrench or a key left attached to a rotating part of the power tool may result in personal injury.
- Do not overreach. Keep proper footing and balance at all times.** This enables better control of the power tool in unexpected situations.
- Dress properly. Do not wear loose clothing or jewellery. Keep your hair, clothing and gloves away from moving parts.** Loose clothes, jewellery or long hair can be caught in moving parts.
- If devices are provided for the connection of dust extraction and collection facilities, ensure these are connected and properly used.** Use of dust collection can reduce dust-related hazards.

4) Power tool use and care

- Do not force the power tool. Use the correct power tool for your application.** The correct power tool will do the job better and safer at the rate for which it was designed.
- Do not use the power tool if the switch does not turn it on and off.** Any power tool that cannot be controlled with the switch is dangerous and must be repaired.
- Disconnect the plug from the power source and/or the battery pack from the power tool before making**

any adjustments, changing accessories, or storing power tools. Such preventive safety measures reduce the risk of starting the power tool accidentally.

- d) **Store idle power tools out of the reach of children and do not allow persons unfamiliar with the power tool or these instructions to operate the power tool.** *Power tools are dangerous in the hands of untrained users.*
 - e) **Maintain power tools. Check for misalignment or binding of moving parts, breakage of parts and any other condition that may affect the power tool's operation. If damaged, have the power tool repaired before use.** *Many accidents are caused by poorly maintained power tools.*
 - f) **Keep cutting tools sharp and clean.** *Properly maintained cutting tools with sharp cutting edges are less likely to bind and are easier to control.*
 - g) **Use the power tool, accessories and tool bits etc., in accordance with these instructions taking into account the working conditions and the work to be performed.** *Use of the power tool for operations different from those intended could result in a hazardous situation.*
- b) **Operations such as polishing are not recommended to be performed with this power tool.** *Operations for which the power tool was not designed may create a hazard and cause personal injury.*
 - c) **Do not use accessories which are not specifically designed and recommended by the tool manufacturer.** *Just because the accessory can be attached to your power tool, it does not assure safe operation.*
 - d) **The rated speed of the accessory must be at least equal to the maximum speed marked on the power tool.** *Accessories running faster than their rated speed can break and fly apart.*
 - e) **The outside diameter and the thickness of your accessory must be within the capacity rating of your power tool.** *Incorrectly sized accessories can not be adequately guarded or controlled.*
 - f) **Threaded mounting of accessories must match the grinder spindle thread. For accessories mounted by flanges, the arbour hole of the accessory must fit the locating diameter of the flange.** *Accessories that do not match the mounting hardware of the power tool will run out of balance, vibrate excessively and may cause loss of control.*
 - g) **Do not use a damaged accessory. Before each use inspect the accessory such as abrasive wheel for chips and cracks, backing pad for cracks, tear or excess wear, wire brush for loose or cracked wires. If power tool or accessory is dropped, inspect for damage or install an undamaged accessory. After inspecting and installing an accessory, position yourself and bystanders away from the plane of the rotating accessory and run the power tool at maximum no-load speed for one minute.** *Damaged accessories will normally break apart during this test time.*
 - h) **Wear personal protective equipment. Depending on application, use face shield, safety goggles or safety glasses. As appropriate, wear dust mask, hearing protectors, gloves and workshop apron capable of stopping small abrasive or workpiece fragments.** *The eye protection must be capable of stopping flying debris generated by various operations. The dust mask or respirator must be capable of filtering particles generated by your operation. Prolonged exposure to high intensity noise may cause hearing loss.*
 - i) **Keep bystanders a safe distance away from work area. Anyone entering the work area must wear personal protective equipment.** *Fragments of workpiece or of a broken accessory may fly away and cause injury beyond immediate area of operation.*
 - j) **Hold power tool by insulated gripping surfaces only, when performing an operation where the cutting accessory may contact hidden wiring or its own cord.** *Cutting accessory contacting a "live" wire may make exposed metal parts of the power tool "live" and could give the operator an electrical shock.*

5) Battery tool use and care

- a) **Recharge only with the charger specified by the manufacturer.** *A charger that is suitable for one type of battery pack may create a risk of fire when used with another battery pack.*
- b) **Use power tools only with specifically designated battery packs.** *Use of any other battery packs may create a risk of injury and fire.*
- c) **When battery pack is not in use, keep it away from other metal objects like paper clips, coins, keys, nails, screws or other small metal objects that can make a connection from one terminal to another.** *Shorting the battery terminals together may cause burns or a fire.*
- d) **Under abusive conditions, liquid may be ejected from the battery; avoid contact. If contact accidentally occurs, flush with water. If liquid contacts eyes, additionally seek medical help.** *Liquid ejected from the battery may cause irritation or burns.*

6) Service

- a) **Have your power tool serviced by a qualified repair person using only identical replacement parts.** *This will ensure that the safety of the power tool is maintained.*

ADDITIONAL SPECIFIC SAFETY RULES

Safety Instructions for All Operations

- a) **This power tool is intended to function as a grinder, sander, wire brush or cut-off tool. Read all safety warnings, instructions, illustrations and specifications provided with this power tool.** *Failure to follow all instructions listed below may result in electric shock, fire and/or serious injury.*

- k) **Position the cord clear of the spinning accessory.** If you lose control, the cord may be cut or snagged and your hand or arm may be pulled into the spinning accessory.
- l) **Never lay the power tool down until the accessory has come to a complete stop.** The spinning accessory may grab the surface and pull the power tool out of your control.
- m) **Do not run the power tool while carrying it at your side.** Accidental contact with the spinning accessory could snag your clothing, pulling the accessory into your body.
- n) **Regularly clean the power tool's air vents.** The motor's fan will draw the dust inside the housing and excessive accumulation of powdered metal may cause electrical hazards.
- o) **Do not operate the power tool near flammable materials.** Sparks could ignite these materials.
- p) **Do not use accessories that require liquid coolants.** Using water or other liquid coolants may result in electrocution or shock.
- q) **Do not use Type 11 (flaring cup) wheels on this tool.** Using inappropriate accessories can result in injury.
- r) **Always use side handle. Tighten the handle securely.** The side handle should always be used to maintain control of the tool at all times.



WARNING: We recommend the use of a residual current device with a residual current rating of 30mA or less.

FURTHER SAFETY INSTRUCTIONS FOR ALL OPERATIONS

Causes and Operator Prevention of Kickback

Kickback is a sudden reaction to a pinched or snagged rotating wheel, backing pad, brush or any other accessory. Pinching or snagging causes rapid stalling of the rotating accessory which in turn causes the uncontrolled power tool to be forced in the direction opposite of the accessory's rotation at the point of the binding.

For example, if an abrasive wheel is snagged or pinched by the workpiece, the edge of the wheel that is entering into the pinch point can dig into the surface of the material causing the wheel to climb out or kick out. The wheel may either jump toward or away from the operator, depending on direction of the wheel's movement at the point of pinching. Abrasive wheels may also break under these conditions.

Kickback is the result of power tool misuse and/or incorrect operating procedures or conditions and can be avoided by taking proper precautions as given **BELOW**:

- a) **Maintain a firm grip on the power tool and position your body and arm to allow you to resist kickback forces. Always use auxiliary handle, if provided, for maximum control over kickback or torque reaction during start-up.** The operator can control torque reaction or kickback forces, if proper precautions are taken.
- b) **Never place your hand near the rotating accessory.** Accessory may kickback over your hand.
- c) **Do not position your body in the area where power tool will move if kickback occurs.** Kickback will propel the tool in direction opposite to the wheel's movement at the point of snagging.
- d) **Use special care when working corners, sharp edges etc. Avoid bouncing and snagging the accessory.** Corners, sharp edges or bouncing have a tendency to snag the rotating accessory and cause loss of control or kickback.
- e) **Do not attach a saw chain woodcarving blade or toothed saw blade.** Such blades create frequent kickback and loss of control.

Safety Warnings Specific for Grinding and Abrasive Cutting-Off Operations

- a) **Use only wheel types that are recommended for your power tool and the specific guard designed for the selected wheel.** Wheels for which the power tool was not designed cannot be adequately guarded and are unsafe.
- b) **The grinding surface of centre depressed wheels must be mounted below the plane of the guard lip.** An improperly mounted wheel that projects through the plane of the guard lip cannot be adequately protected.
- c) **The guard must be securely attached to the power tool and positioned for maximum safety, so the least amount of wheel is exposed towards the operator.** The guard helps to protect the operator from broken wheel fragments and accidental contact with wheel and sparks that could ignite clothing.
- d) **Wheels must be used only for recommended applications. For example: do not grind with the side of cut-off wheel.** Abrasive cut-off wheels are intended for peripheral grinding, side forces applied to these wheels may cause them to shatter.
- e) **Always use undamaged wheel flanges that are of correct size and shape for your selected wheel.** Proper wheel flanges support the wheel thus reducing the possibility of wheel breakage. Flanges for cut-off wheels may be different from grinding wheel flanges.
- f) **Do not use worn down wheels from larger power tools.** Wheel intended for larger power tool is not suitable for the higher speed of a smaller tool and may burst.

Additional Safety Warnings Specific for Abrasive Cutting-Off Operations

- a) **Do not "jam" the cut-off wheel or apply excessive pressure. Do not attempt to make an excessive depth of cut.** Overstressing the wheel increases the loading and susceptibility to twisting or binding of the wheel in the cut and the possibility of kickback or wheel breakage.
- b) **Do not position your body in line with and behind the rotating wheel.** When the wheel, at the point of operations, is moving away from your body, the possible

kickback may propel the spinning wheel and the power tool directly at you.

- c) **When wheel is binding or when interrupting a cut for any reason, switch off the power tool and hold the power tool motionless until the wheel comes to a complete stop. Never attempt to remove the cut-off wheel from the cut while the wheel is in motion otherwise kickback may occur.** Investigate and take corrective action to eliminate the cause of wheel binding.
- d) **Do not restart the cutting operation in the workpiece. Let the wheel reach full speed and carefully re-enter the cut.** The wheel may bind, walk up or kickback if the power tool is restarted in the workpiece.
- e) **Support panels or any oversized workpiece to minimise the risk of wheel pinching and kickback.** Large workpieces tend to sag under their own weight. Supports must be placed under the workpiece near the line of cut and near the edge of the workpiece on both sides of the wheel.
- f) **Use extra caution when making a “pocket cut” into existing walls or other blind areas.** The protruding wheel may cut gas or water pipes, electrical wiring or objects that can cause kickback.

Safety Warnings Specific for Sanding Operations

- a) **Do not use excessively oversized sanding disc paper. Follow manufacturer’s recommendations, when selecting sanding paper.** Larger sanding paper extending beyond the sanding pad presents a laceration hazard and may cause snagging, tearing of the disc or kickback.

Safety Warnings Specific for Wire Brushing Operations

- a) **Be aware that wire bristles are thrown by the brush even during ordinary operation. Do not overstress the wires by applying excessive load to the brush.** The wire bristles can easily penetrate light clothing and/or skin.
- b) **If the use of a guard is recommended for wire brushing, do not allow any interference of the wire wheel or brush with the guard.** Wire wheel or brush may expand in diameter due to work and centrifugal forces.

Residual Risks

In spite of the application of the relevant safety regulations and the implementation of safety devices, certain residual risks cannot be avoided. These are:

- Impairment of hearing.
- Risk of personal injury due to flying particles.
- Risk of burns due to accessories becoming hot during operation.
- Risk of personal injury due to prolonged use.

- Risk of dust from hazardous substances.

Electrical Safety

The electric motor has been designed for one voltage only. Always check that the battery pack voltage corresponds to the voltage on the rating plate. Also make sure that the voltage of your charger corresponds to that of your mains.



Your DEWALT charger is double insulated in accordance with EN60335; therefore no earth wire is required.

If the supply cord is damaged, it must be replaced by a specially prepared cord available through the DEWALT service organisation.

Mains Plug Replacement (U.K. & Ireland Only)

If a new mains plug needs to be fitted:

- Safely dispose of the old plug.
- Connect the brown lead to the live terminal in the plug.
- Connect the blue lead to the neutral terminal.



WARNING: No connection is to be made to the earth terminal.

Follow the fitting instructions supplied with good quality plugs. Recommended fuse: 3 A.

Using an Extension Cable

An extension cord should not be used unless absolutely necessary. Use an approved extension cable suitable for the power input of your charger (see **Technical Data**). The minimum conductor size is 1 mm²; the maximum length is 30 m.

When using a cable reel, always unwind the cable completely.

SAVE THESE INSTRUCTIONS

Chargers

DEWALT chargers require no adjustment and are designed to be as easy as possible to operate.

Important Safety Instructions for All Battery Chargers

SAVE THESE INSTRUCTIONS: This manual contains important safety and operating instructions for compatible battery chargers (refer to **Technical Data**).

- Before using charger, read all instructions and cautionary markings on charger, battery pack, and product using battery pack.



WARNING: Shock hazard. Do not allow any liquid to get inside charger. Electric shock may result.



WARNING: We recommend the use of a residual current device with a residual current rating of 30mA or less.



CAUTION: Burn hazard. To reduce the risk of injury, charge only DEWALT rechargeable batteries. Other types of batteries may burst causing personal injury and damage.



CAUTION: Children should be supervised to ensure that they do not play with the appliance.

NOTICE: Under certain conditions, with the charger plugged into the power supply, the exposed charging contacts inside the charger can be shorted by foreign material. Foreign materials of a conductive nature such as, but not limited to, steel wool, aluminum foil or any buildup of metallic particles should be kept away from charger cavities. Always unplug the charger from the power supply when there is no battery pack in the cavity. Unplug charger before attempting to clean

- **DO NOT attempt to charge the battery pack with any chargers other than the ones in this manual.** The charger and battery pack are specifically designed to work together.
- **These chargers are not intended for any uses other than charging DEWALT rechargeable batteries.** Any other uses may result in risk of fire, electric shock or electrocution.
- **Do not expose charger to rain or snow.**
- **Pull by plug rather than cord when disconnecting charger.** This will reduce risk of damage to electric plug and cord.
- **Make sure that cord is located so that it will not be stepped on, tripped over, or otherwise subjected to damage or stress.**
- **Do not use an extension cord unless it is absolutely necessary.** Use of improper extension cord could result in risk of fire, electric shock, or electrocution.
- **Do not place any object on top of charger or place the charger on a soft surface that might block the ventilation slots and result in excessive internal heat.** Place the charger in a position away from any heat source. The charger is ventilated through slots in the top and the bottom of the housing.
- **Do not operate charger with damaged cord or plug—** have them replaced immediately.
- **Do not operate charger if it has received a sharp blow, been dropped, or otherwise damaged in any way.** Take it to an authorised service centre.
- **Do not disassemble charger; take it to an authorised service centre when service or repair is required.** Incorrect reassembly may result in a risk of electric shock, electrocution or fire.
- **In case of damaged power supply cord the supply cord must be replaced immediately by the manufacturer, its service agent or similar qualified person to prevent any hazard.**
- **Disconnect the charger from the outlet before attempting any cleaning.** This will reduce the risk of electric shock. Removing the battery pack will not reduce this risk.
- **NEVER** attempt to connect two chargers together.
- **The charger is designed to operate on standard 230V household electrical power. Do not attempt to use it on any other voltage.** This does not apply to the vehicular charger.

Charging a Battery (Fig. B)

1. Plug the charger into an appropriate outlet before inserting battery pack.
2. Insert the battery pack **11** into the charger, making sure the battery pack is fully seated in the charger. The red (charging) light will blink repeatedly indicating that the charging process has started.
3. The completion of charge will be indicated by the red light remaining ON continuously. The battery pack is fully charged and may be used at this time or left in the charger. To remove the battery pack from the charger, push the battery release button **12** on the battery pack.

NOTE: To ensure maximum performance and life of lithium-ion battery packs, charge the battery pack fully before first use.

Charger Operation

Refer to the indicators below for the charge status of the battery pack.

Charge Indicators		
	Charging	
	Fully Charged	
	Hot/Cold Pack Delay*	

*The red light will continue to blink, but a yellow indicator light will be illuminated during this operation. Once the battery pack has reached an appropriate temperature, the yellow light will turn off and the charger will resume the charging procedure.

The compatible charger(s) will not charge a faulty battery pack. The charger will indicate faulty battery by refusing to light or by displaying problem pack or charger blink pattern.

NOTE: This could also mean a problem with a charger.

If the charger indicates a problem, take the charger and battery pack to be tested at an authorised service centre.

Hot/Cold Pack Delay

When the charger detects a battery pack that is too hot or too cold, it automatically starts a Hot/Cold Pack Delay, suspending charging until the battery pack has reached an appropriate temperature. The charger then automatically switches to the pack charging mode. This feature ensures maximum battery pack life.

A cold battery pack will charge at a slower rate than a warm battery pack. The battery pack will charge at that slower rate throughout the entire charging cycle and will not return to maximum charge rate even if the battery pack warms.

The DCB118 charger is equipped with an internal fan designed to cool the battery pack. The fan will turn on automatically when the battery pack needs to be cooled. Never operate the charger if the fan does not operate properly or if ventilation slots are blocked. Do not permit foreign objects to enter the interior of the charger.

Electronic Protection System

XR Li-Ion tools are designed with an Electronic Protection System that will protect the battery pack against overloading, overheating or deep discharge.

The tool will automatically turn off if the Electronic Protection System engages. If this occurs, place the lithium-ion battery pack on the charger until it is fully charged.

Wall Mounting

These chargers are designed to be wall mountable or to sit upright on a table or work surface. If wall mounting, locate the charger within reach of an electrical outlet, and away from a corner or other obstructions which may impede air flow. Use the back of the charger as a template for the location of the mounting screws on the wall. Mount the charger securely using drywall screws (purchased separately) at least 25.4 mm long with a screw head diameter of 7–9 mm, screwed into wood to an optimal depth leaving approximately 5.5 mm of the screw exposed. Align the slots on the back of the charger with the exposed screws and fully engage them in the slots.

Charger Cleaning Instructions



WARNING: Shock hazard. Disconnect the charger from the AC outlet before cleaning. Dirt and grease may be removed from the exterior of the charger using a cloth or soft non-metallic brush. Do not use water or any cleaning solutions. Never let any liquid get inside the tool; never immerse any part of the tool into a liquid.

Battery Packs

Important Safety Instructions for All Battery Packs

When ordering replacement battery packs, be sure to include catalog number and voltage.

The battery pack is not fully charged out of the carton. Before using the battery pack and charger, read the safety instructions below. Then follow charging procedures outlined.

READ ALL INSTRUCTIONS

- **Do not charge or use battery in explosive atmospheres, such as in the presence of flammable liquids, gases or dust.** Inserting or removing the battery from the charger may ignite the dust or fumes.
- **Never force battery pack into charger. Do not modify battery pack in any way to fit into a non-compatible charger as battery pack may rupture causing serious personal injury.**
- Charge the battery packs only in DeWALT chargers.
- **DO NOT** splash or immerse in water or other liquids.
- **Do not store or use the tool and battery pack in locations where the temperature may reach or exceed 40 °C (104 °F) (such as outside sheds or metal buildings in summer).**
- **Do not incinerate the battery pack even if it is severely damaged or is completely worn out.** The battery pack can explode in a fire. Toxic fumes and materials are created when lithium-ion battery packs are burned.

- **If battery contents come into contact with the skin, immediately wash area with mild soap and water.** If battery liquid gets into the eye, rinse water over the open eye for 15 minutes or until irritation ceases. If medical attention is needed, the battery electrolyte is composed of a mixture of liquid organic carbonates and lithium salts.
- **Contents of opened battery cells may cause respiratory irritation.** Provide fresh air. If symptoms persists, seek medical attention.



WARNING: Burn hazard. Battery liquid may be flammable if exposed to spark or flame.



WARNING: Never attempt to open the battery pack for any reason. If battery pack case is cracked or damaged, do not insert into charger. Do not crush, drop or damage battery pack. Do not use a battery pack or charger that has received a sharp blow, been dropped, run over or damaged in any way (i.e., pierced with a nail, hit with a hammer, stepped on). Electric shock or electrocution may result. Damaged battery packs should be returned to service centre for recycling.



WARNING: Fire hazard. Do not store or carry the battery pack so that metal objects can contact exposed battery terminals. For example, do not place the battery pack in aprons, pockets, tool boxes, product kit boxes, drawers, etc., with loose nails, screws, keys, etc.



CAUTION: When not in use, place tool on its side on a stable surface where it will not cause a tripping or falling hazard. Some tools with large battery packs will stand upright on the battery pack but may be easily knocked over.

Transportation



WARNING: Fire hazard. Transporting batteries can possibly cause fire if the battery terminals inadvertently come in contact with conductive materials. When transporting batteries, make sure that the battery terminals are protected and well insulated from materials that could contact them and cause a short circuit.

DeWALT batteries comply with all applicable shipping regulations as prescribed by industry and legal standards which include UN Recommendations on the Transport of Dangerous Goods; International Air Transport Association (IATA) Dangerous Goods Regulations, International Maritime Dangerous Goods (IMDG) Regulations, and the European Agreement Concerning The International Carriage of Dangerous Goods by Road (ADR). Lithium-ion cells and batteries have been tested to section 38.3 of the UN Recommendations on the Transport of Dangerous Goods Manual of Tests and Criteria.

In most instances, shipping a DeWALT battery pack will be excepted from being classified as a fully regulated Class 9 Hazardous Material. In general, only shipments containing a lithium-ion battery with an energy rating greater than 100 Watt Hours (Wh) will require being shipped as fully regulated Class 9. All lithium-ion batteries have the Watt Hour rating marked on the pack. Furthermore, due to regulation complexities, DeWALT does not recommend air shipping lithium-ion battery packs

alone regardless of Watt Hour rating. Shipments of tools with batteries (combo kits) can be air shipped as excepted if the Watt Hour rating of the battery pack is no greater than 100 Whr. Regardless of whether a shipment is considered excepted or fully regulated, it is the shipper's responsibility to consult the latest regulations for packaging, labeling/marketing and documentation requirements.

The information provided in this section of the manual is provided in good faith and believed to be accurate at the time the document was created. However, no warranty, expressed or implied, is given. It is the buyer's responsibility to ensure that its activities comply with the applicable regulations.

Transporting the FLEXVOLT™ Battery

The DeWALT FLEXVOLT™ battery has two modes: **Use** and **Transport**.

Use Mode: When the FLEXVOLT™ battery stands alone or is in a DeWALT 18V product, it will operate as an 18V battery. When the FLEXVOLT™ battery is in a 54V or a 108V (two 54V batteries) product, it will operate as a 54V battery.

Transport Mode: When the cap is attached to the FLEXVOLT™ battery, the battery is in transport mode. Keep the cap for shipping.

When in Transport mode, strings of cells are electrically disconnected within the pack resulting in 3 batteries with a lower Watt hour (Wh) rating as compared to 1 battery with a higher Watt hour rating. This increased quantity of 3 batteries with the lower Watt hour rating can exempt the pack from certain shipping regulations that are imposed upon the higher Watt hour batteries.

Transport Wh rating indicates 3 x 36 Wh, meaning 3 batteries of 36 Watt hours each. The Use Wh rating indicates 108 Watt hours (1 battery implied).

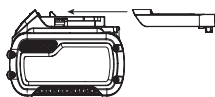

example of use and transport label marking



Storage Recommendations

1. The best storage place is one that is cool and dry away from direct sunlight and excess heat or cold. For optimum battery performance and life, store battery packs at room temperature when not in use.
2. For long storage, it is recommended to store a fully charged battery pack in a cool, dry place out of the charger for optimal results.

NOTE: Battery packs should not be stored completely depleted of charge. The battery pack will need to be recharged before use.

Labels on Charger and Battery Pack

In addition to the pictographs used in this manual, the labels on the charger and the battery pack may show the following pictographs:



Read instruction manual before use.



See **Technical Data** for charging time.



Do not probe with conductive objects.



Do not charge damaged battery packs.



Do not expose to water.



Have defective cords replaced immediately.



Charge only between 4 °C and 40 °C.



Only for indoor use.



Discard the battery pack with due care for the environment.



Charge DeWALT battery packs only with designated DeWALT chargers. Charging battery packs other than the designated DeWALT batteries with a DeWALT charger may make them burst or lead to other dangerous situations.



Do not incinerate the battery pack.



Use: Use without transportation cap, Wh rating indicates 108 Wh (1 battery with 108 Wh).



Transport: Transport with built-in transport cap, Wh rating indicates 3 x 36 Wh (3 batteries of 36 Wh).

Battery Type

The DCG414 operates on a 54V battery pack.

These battery packs may be used: DCB546. Refer to **Technical Data** for more information.

Package Contents

The package contains:

- 1 Angle grinder
- 1 125 mm Guard (Type 27)
- 1 Side handle
- 1 Flange set
- 1 Hex wrench
- 2 Li-Ion battery pack (T2 models)
- 1 Instruction manual

- Check for damage to the tool, parts or accessories which may have occurred during transport.
- Take the time to thoroughly read and understand this manual prior to operation.

Markings on Tool

The following pictograms are shown on the tool:



Read instruction manual before use.



Wear ear protection.



Wear eye protection.



Visible radiation. Do not stare into light.

Date Code Position (Fig. A)

The date code **21**, which also includes the year of manufacture, is printed into the housing.

Example:

2016 XX XX
Year of Manufacture

Description (Fig. A, D, F)



WARNING: Never modify the power tool or any part of it. Damage or personal injury could result.

- 1 Trigger switch
- 2 Lock-off lever
- 3 Spindle lock button
- 4 Spindle
- 5 Side handle
- 6 Abrasive wheel (Fig. F)
- 7 Backing flange
- 8 Threaded clamp nut
- 9 Guard
- 10 Guard release lever
- 11 Battery pack
- 12 Battery release button
- 13 Fuel gauge button
- 14 Screw
- 15 Lugs
- 16 Gear case slots

Intended Use

The DCG414 cordless angle grinder has been designed for professional cutting, grinding, sanding and wire brush applications.

DO NOT use under wet conditions or in the presence of flammable liquids or gases.

This cordless angle grinder is a professional power tool.

DO NOT let children come into contact with the tool. Supervision is required when inexperienced operators use this tool.

- **Young children and the infirm.** This appliance is not intended for use by young children or infirm persons without supervision.
- This product is not intended for use by persons (including children) suffering from diminished physical, sensory or mental abilities; lack of experience, knowledge or skills unless they are supervised by a person responsible for their safety. Children should never be left alone with this product.

Electronic Clutch

The electronic torque limiting clutch reduces the maximum torque reaction transmitted to the operator in case of jamming of a disc. This feature also prevents the gearing and electric motor from stalling. The torque limiting clutch has been factory-set and cannot be adjusted.

Brake

Once the power is shut off, the brake stops the wheel spinning more quickly than a unit without this feature. This improves efficiency and increases user protection. Stopping time will vary depending upon the type of wheel used.

ASSEMBLY AND ADJUSTMENTS



WARNING: To reduce the risk of serious personal injury, turn tool off and disconnect battery pack before making any adjustments or removing/installing attachments or accessories. An accidental start-up can cause injury.



WARNING: Use only DeWALT battery packs and chargers.

Attaching Side Handle (Fig. C)



WARNING: Before using the tool, check that the handle is tightened securely.



WARNING: The side handle should always be used to maintain control of the tool at all times.

Screw the side handle **5** tightly into one of the holes on either side of the gear case.

To improve user comfort, the gear case will rotate 90° for cutting operations.

Rotating the Gear Case (Fig. A)

1. Remove the four corner screws attaching the gear case to motor housing.
2. Without separating the gear case from motor housing, rotate the gear case head to desired position.

NOTE: If the gear case and motor housing become separated by more than 3.17 mm, the tool must be serviced and re-assembled by an authorised DeWALT service centre. Failure to have the tool serviced may cause motor and bearing failure.

- Reinstall screws to attach the gear case to the motor housing. Tighten screws to 2.25 N m torque. Overtightening could cause screws to strip.

Guards



CAUTION: *Guards must be used with all grinding wheels, cutting wheels, sanding flap discs, wire brushes, and wire wheels. The tool may be used without a guard only when sanding with conventional sanding discs. Refer to Figure A to see guards provided with the unit. Some applications may require purchasing the correct guard from your local dealer or authorized service centre.*

NOTE: Edge grinding and cutting can be performed with Type 27 wheels designed and specified for this purpose; 6.35 mm thick wheels are designed for surface grinding while thinner Type 27 wheels need to be examined for the manufacturer's label to see if they can be used for surface grinding or only edge grinding/cutting. A Type 1 guard must be used for any wheel where surface grinding is forbidden. Cutting can also be performed by using a Type 1 wheel and a Type 1 guard.

NOTE: See the **Accessories Chart** to select the proper guard / accessory combination.

Adjusting and Mounting Guard (Fig. D, E)



CAUTION: *Turn unit off and remove the battery pack from the tool before making any adjustments or removing or installing attachments or accessories.*



CAUTION: *BEFORE operating the tool, be sure to identify which adjustment option your tool is set to.*

Adjustment Options

Your grinder offers one- and two-touch options for guard adjustment.

- One-touch:** When the **slanted side** of the guard release lever **10** is engaged, the guard can be easily repositioned by rotation it clockwise. The lever does not need to be depressed to turn the guard.
- Two-touch:** When the **squared side** of the guard release lever **10** is engaged, the guard can be repositioned by depressing the guard release lever and rotating the guard.



One Touch



Two Touch

Setting Guard Adjustment Options

To adjust the guard release lever **10** for desired adjustment option:

- Remove screw **14** using a T20 bit.
- Remove the guard release lever. Choose the end of the lever for the desired adjustment option. One-touch will use the slanted end of the lever. Two-touch will use the squared end.

- Replace the lever, positioning the chosen end under the spring **13**. Ensure the lever is in proper contact with the spring
- Replace screw.

Mounting Guard (Fig. D)

- Press the guard release lever **10**.
- While holding the guard release lever open, align the lugs **15** on the guard with the slots **16** on the gear case.
- Keeping the guard release lever open, push the guard down until the guard lugs engage and rotate them in the groove on the gear case hub. Release the guard release lever.
- With the spindle facing the operator, rotate the guard clockwise into the desired working position. The guard body should be positioned between the spindle and the operator to provide maximum operator protection.

NOTE: The guard release lever should snap into one of the alignment holes **17** on the guard collar. This ensures that the guard is secure.

- To remove the guard, follow steps 1–3 of these instructions in reverse.

Flanges and Wheels

Mounting Non-Hubbed Wheels (Fig. F)



CAUTION: *Included flanges must be used with depressed centre Type 27 and Type 42 grinding wheels and Type 1 and Type 41 cutting wheels. See the **Accessories Chart** for more information.*



WARNING: *A closed, two-sided cutting wheel guard is required when using cutting wheels.*



WARNING: *Use of a damaged flange or guard or failure to use proper flange and guard can result in injury due to wheel breakage and wheel contact. See the **Accessories Chart** for more information.*

- Place the tool on a table, guard up.
- Install the unthreaded backing flange **7** on spindle **4** with the raised centre (pilot) facing the wheel.
- Place wheel against the backing flange, centring the wheel on the raised centre (pilot) of the backing flange.
- While depressing the spindle lock button and with the hex depressions facing away from the wheel, thread the clamp nut **8** on spindle so that the lugs engage the two slots in the spindle.
- While depressing the spindle lock button, tighten the locking flange with a wrench.
- To remove the wheel, depress the spindle lock button and loosen the threaded locking flange with a wrench.

Mounting Sanding Backing Pads (Fig. A, F)

NOTE: Use of a guard with sanding discs that use backing pads, often called fiber resin discs, is not required. Since a guard is not required for these accessories, the guard may or may not fit correctly if used.



WARNING: *Proper guard must be reinstalled for grinding wheel, cutting wheel, sanding flap disc, wire brush or*

wire wheel applications after sanding applications are complete.

1. Place or appropriately thread backing pad **18** on the spindle.
2. Place the sanding disc **19** on the backing pad **18**.
3. While depressing spindle lock **3**, thread clamp nut **20** on spindle, piloting the raised hub on the clamp nut into the centre of sanding disc and backing pad.
4. Tighten the clamp nut by hand. Then depress the spindle lock button while turning the sanding disc until the sanding disc and clamp nut are snug.
5. To remove the wheel, grasp and turn the backing pad and sanding pad while depressing the spindle lock button.

Mounting and Removing Hubbed Wheels (Fig. G)

Hubbed wheels install directly on the M14 threaded spindle. Thread of accessory must match thread of spindle.

1. Remove backing flange by pulling away from tool.
2. Thread the wheel on the spindle **4** by hand.
3. Depress the spindle lock button **3** and use a wrench to tighten the hub of the wheel.
4. Reverse the above procedure to remove the wheel.

NOTICE: Failure to properly seat the wheel before turning the tool on may result in damage to the tool or the wheel.

Mounting Wire Cup Brushes and Wire Wheels (Fig. A)

CAUTION: To reduce the risk of personal injury, wear work gloves when handling wire brushes and wheels. They can become sharp.

CAUTION: To reduce the risk of damage to the tool, wheel or brush must not touch guard when mounted or while in use. Undetectable damage could occur to the accessory, causing wires to fragment from accessory wheel or cup.

Wire cup brushes or wire wheels install directly on the threaded spindle without the use of flanges. Use only wire brushes or wheels provided with a M14 threaded hub. These accessories are available at extra cost from your local dealer or authorised service centre.

1. Place the tool on a table, guard up.
2. Thread the wheel on the spindle by hand.
3. Depress spindle lock button **3** and use a wrench on the hub of the wire wheel or brush to tighten the wheel.
4. To remove the wheel, reverse the above procedure.

NOTICE: To reduce the risk of damage to the tool, properly seat the wheel hub before turning the tool on.

Prior to Operation

- Install the guard and appropriate disc or wheel. Do not use excessively worn discs or wheels.
- Be sure the inner and outer flange are mounted correctly. Follow the instructions given in the **Grinding and Cutting Accessory Chart**.
- Make sure the disc or wheel rotates in the direction of the arrows on the accessory and the tool.
- Do not use a damaged accessory. Before each use inspect the accessory such as abrasive wheels for chips and cracks, backing pad for cracks, tear or excess wear, wire brush for loose or cracked wires. If power tool or accessory is dropped, inspect for damage or install an undamaged accessory. After inspecting and installing an accessory, position yourself and bystanders away from the plane of the rotating accessory and run the power tool at maximum no-load speed for one minute. Damaged accessories will normally break apart during this test time.

OPERATION

Instructions for Use



WARNING: Always observe the safety instructions and applicable regulations.



WARNING: To reduce the risk of serious personal injury, turn tool off and disconnect battery pack before making any adjustments or removing/installing attachments or accessories. An accidental start-up can cause injury.



WARNING:

- Ensure all materials to be ground or cut are secured in place.
- Secure and support the workpiece. Use clamps or a vice to hold and support the workpiece to a stable platform. It is important to clamp and support the workpiece securely to prevent movement of the workpiece and loss of control. Movement of the workpiece or loss of control may create a hazard and cause personal injury.
- **Support panels or any oversized workpiece to minimize the risk of wheel pinching and kickback.** Large workpieces tend to sag under their own weight. Supports must be placed under the workpiece near the line of cut and near the edge of the workpiece on both sides of the wheel.
- Apply only a gentle pressure to the tool. Do not exert side pressure on the disc.
- Always wear regular working gloves while operating this tool.
- The gear case becomes very hot during use.
- Always install the guard and appropriate disc or wheel. Do not use excessively worn disc or wheel.
- Be sure the inner and outer flange are mounted correctly.
- Make sure the disc or wheel rotates in the direction of the arrows on the accessory and the tool.
- Avoid overloading. Should the tool become hot, let it run a few minutes under no load condition to cool the accessory. Do not touch accessories before they have cooled. The discs become very hot during use.

- Never work with the grinding cup without a suitable protection guard in place.
- Do not use the power tool with a cut-off stand.
- Never use blotters together with bonded abrasive products.
- Be aware, the wheel continues to rotate after the tool is switched off.

Inserting and Removing the Battery Pack from the Tool (Fig. B)

NOTE: Make sure your battery pack **11** is fully charged.

To Install the Battery Pack into the Tool Handle

1. Align the battery pack **11** with the rails inside the tool's handle (Fig. B).
2. Slide it into the handle until the battery pack is firmly seated in the tool and ensure that you hear the lock snap into place.

To Remove the Battery Pack from the Tool

1. Press the release button **12** and firmly pull the battery pack out of the tool handle.
2. Insert battery pack into the charger as described in the charger section of this manual.

Fuel Gauge Battery Packs (Fig. B)

Some DEWALT battery packs include a fuel gauge which consists of three green LED lights that indicate the level of charge remaining in the battery pack.

To actuate the fuel gauge, press and hold the fuel gauge button **13**. A combination of the three green LED lights will illuminate designating the level of charge left. When the level of charge in the battery is below the usable limit, the fuel gauge will not illuminate and the battery will need to be recharged.

NOTE: The fuel gauge is only an indication of the charge left on the battery pack. It does not indicate tool functionality and is subject to variation based on product components, temperature and end-user application.

Proper Hand Position (Fig. A, I)



WARNING: To reduce the risk of serious personal injury, **ALWAYS** use proper hand position as shown.



WARNING: To reduce the risk of serious personal injury, **ALWAYS** hold securely in anticipation of a sudden reaction.

Proper hand position requires one hand on the side handle **5**, with the other hand on the body of the tool, as shown in figure I.

Trigger Switch and Lock-off Lever (Fig. H)



WARNING: Before using the tool, check that the handle is tightened securely.

1. To turn the tool on, push the lock-off lever **2** toward the back of the tool, then depress the trigger switch **1**. The tool will run while the switch is depressed.
2. Turn the tool off by releasing the releasing switch.



WARNING: Hold the side handle and body of the tool firmly to maintain control of the tool at start up and during use and until the wheel or accessory stops rotating. Make sure the wheel has come to a complete stop before laying the tool down.



WARNING: Allow the tool to reach full speed before touching tool to the work surface. Lift the tool from the work surface before turning the tool off.

Spindle Lock (Fig. A)

The spindle lock **3** is provided to prevent the spindle from rotating when installing or removing wheels. Operate the spindle lock only when the tool is turned off, unplugged from the power supply, and has come to a complete stop.

NOTICE: To reduce the risk of damage to the tool, do not engage the spindle lock while the tool is operating. Damage to the tool will result and attached accessory may spin off possibly resulting in injury.

To engage the lock, depress the spindle lock button **3** and rotate the spindle until you are unable to rotate the spindle further.

Surface Grinding, Sanding and Wire Brushing



CAUTION: Always use the correct guard per the instructions in this manual.

To perform work on a the surface of a workpiece:

1. Allow the tool to reach full speed before touching the tool to the work surface.
2. Apply minimum pressure to the work surface, allowing the tool to operate at high speed. Material removal rate is greatest when the tool operates at high speed.

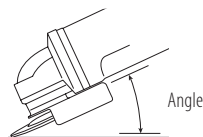

3. Maintain an appropriate angle between the tool and work surface. Refer to the chart according to particular function.

Function	Angle
Grinding	20° -30°
Sanding with Flap Disc	5° -10°
Sanding with Backing Pad	5° -15°
Wire Brushing	5° -10°

4. Maintain contact between the edge of the wheel and the work surface.
 - If grinding, sanding with flap discs or wire brushing move the tool continuously in a forward and back motion to avoid creating gouges in the work surface.
 - If sanding with a backing pad, move the tool constantly in a straight line to prevent burning and swirling of work surface.

NOTE: Allowing the tool to rest on the work surface without moving will damage the work piece.

- Remove the tool from work surface before turning tool off. Allow the tool to stop rotating before laying it down.

 **CAUTION:** Use extra care when working over an edge, as a sudden sharp movement of grinder may be experienced.

Precautions To Take When Working on a Painted Workpiece

- Sanding or wire brushing of lead based paint is NOT RECOMMENDED due to the difficulty of controlling the contaminated dust. The greatest danger of lead poisoning is to children and pregnant women.
- Since it is difficult to identify whether or not a paint contains lead without a chemical analysis, we recommend the following precautions when sanding any paint:

Personal Safety

- No children or pregnant women should enter the work area where the paint sanding or wire brushing is being done until all clean up is completed.
- A dust mask or respirator should be worn by all persons entering the work area. The filter should be replaced daily or whenever the wearer has difficulty breathing.
NOTE: Only those dust masks suitable for working with lead paint dust and fumes should be used. Ordinary painting masks do not offer this protection. See your local hardware dealer for the proper N.I.O.S.H. approved mask.
- NO EATING, DRINKING or SMOKING should be done in the work area to prevent ingesting contaminated paint particles. Workers should wash and clean up BEFORE eating, drinking or smoking. Articles of food, drink, or smoking should not be left in the work area where dust would settle on them.

Environmental Safety

- Paint should be removed in such a manner as to minimize the amount of dust generated.
- Areas where paint removal is occurring should be sealed with plastic sheeting of 4 mils thickness.
- Sanding should be done in a manner to reduce tracking of paint dust outside the work area.

Cleaning and Disposal

- All surfaces in the work area should be vacuumed and thoroughly cleaned daily for the duration of the sanding project. Vacuum filter bags should be changed frequently.
- Plastic drop cloths should be gathered up and disposed of along with any dust chips or other removal debris. They should be placed in sealed refuse receptacles and disposed of through regular trash pick-up procedures. During clean up, children and pregnant women should be kept away from the immediate work area.
- All toys, washable furniture and utensils used by children should be washed thoroughly before being used again.

Edge Grinding and Cutting (Fig. J)

 **WARNING:** Do not use edge grinding/cutting wheels for surface grinding applications because these wheels are

not designed for side pressures encountered with surface grinding. Wheel breakage and injury may result.

 **CAUTION:** Wheels used for edge grinding and cutting may break or kick back if they bend or twist while the tool is being used. In all edge grinding/cutting operations, the open side of the guard must be positioned away from the operator.

NOTICE: Edge grinding/cutting with a Type 27 wheel must be limited to shallow cutting and notching—less than 13 mm in depth when the wheel is new. Reduce the depth of cutting/notching equal to the reduction of the wheel radius as it wears down. Refer to the **Accessories Chart** for more information. Edge grinding/cutting with a Type 1 wheel requires usage of a Type 1 guard.

- Allow the tool to reach full speed before touching the tool to the work surface.
- Apply minimum pressure to the work surface, allowing the tool to operate at high speed. Grinding/cutting rate is greatest when the tool operates at high speed.
- Position yourself so that the open-underside of the wheel is facing away from you.
- Once a cut is begun and a notch is established in the workpiece, do not change the angle of the cut. Changing the angle will cause the wheel to bend and may cause wheel breakage. Edge grinding wheels are not designed to withstand side pressures caused by bending.
- Remove the tool from the work surface before turning the tool off. Allow the tool to stop rotating before laying it down.

Metal Applications

When using the tool in metal applications, make sure that a residual current device (RCD) has been inserted to avoid residual risks caused by metal swarf.

If the power supply is shut off by the RCD, take the tool to an authorised DeWALT repair agent.

 **WARNING:** In extreme working conditions, conductive dust can accumulate inside the machine housing when working with metal. This can result in the protective insulation in the machine becoming degraded with a potential risk of an electrical shock.

To avoid build-up of metal swarf inside the machine, we recommend to clear the ventilation slots on a daily basis. Refer to **Maintenance**.

Cutting Metal

For cutting with bonded abrasives, always use the guard type 1.

When cutting, work with moderate feed, adapted to the material being cut. Do not exert pressure onto the cutting disc, tilt or oscillate the machine.

Do not reduce the speed of running down cutting discs by applying sideward pressure.

The machine must always work in an upgrinding motion. Otherwise, the danger exists of it being pushed uncontrolled out of the cut.

When cutting profiles and square bar, it is best to start at the smallest cross section.

Rough Grinding

**Never use a cutting disc for roughing.
Always use the guard type 27.**

The best roughing results are achieved when setting the machine at an angle of 30° to 40°. Move the machine back and forth with moderate pressure. In this manner, the workpiece will not become too hot, does not discolour and no grooves are formed.

Cutting Stone

The machine shall be used only for dry cutting.

For cutting stone, it is best to use a diamond cutting disc. Operate the machine only with additional dust protection mask.

Working Advice

Exercise caution when cutting slots in structural walls.

Slots in structural walls are subject to the country-specific regulations. These regulations are to be observed under all circumstances. Before beginning work, consult the responsible structural engineer, architect or the construction supervisor.

MAINTENANCE

Your DEWALT power tool has been designed to operate over a long period of time with a minimum of maintenance. Continuous satisfactory operation depends upon proper tool care and regular cleaning.



WARNING: To reduce the risk of serious personal injury, turn tool off and disconnect battery pack before making any adjustments or removing/installing attachments or accessories. An accidental start-up can cause injury.

The charger and battery pack are not serviceable.



Lubrication

Your power tool requires no additional lubrication.



Cleaning



WARNING: Blow dirt and dust out of the main housing with dry air as often as dirt is seen collecting in and around the air vents. Wear approved eye protection and approved dust mask when performing this procedure.



WARNING: Never use solvents or other harsh chemicals for cleaning the non-metallic parts of the tool. These chemicals may weaken the materials used in these parts. Use a cloth dampened only with water and mild soap. Never let any liquid get inside the tool; never immerse any part of the tool into a liquid.

Optional Accessories



WARNING: Since accessories, other than those offered by DEWALT, have not been tested with this product, use of such accessories with this tool could be hazardous. To reduce the risk of injury, only DEWALT recommended accessories should be used with this product.

Consult your dealer for further information on the appropriate accessories.

Protecting the Environment



Separate collection. Products and batteries marked with this symbol must not be disposed of with normal household waste.















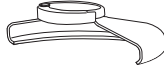

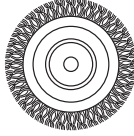

Products and batteries contain materials that can be recovered or recycled reducing the demand for raw materials. Please recycle electrical products and batteries according to local provisions. Further information is available at www.2helpU.com.

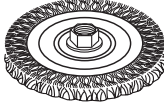
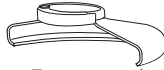

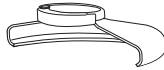

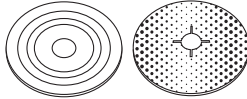
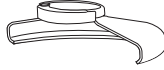
Rechargeable Battery Pack

This long life battery pack must be recharged when it fails to produce sufficient power on jobs which were easily done before. At the end of its technical life, discard it with due care for our environment:

- Run the battery pack down completely, then remove it from the tool.
- Li-Ion cells are recyclable. Take them to your dealer or a local recycling station. The collected battery packs will be recycled or disposed of properly.

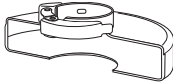
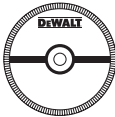
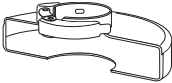
Grinding and Cutting Accessory Chart

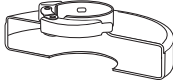
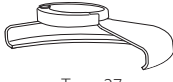
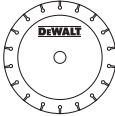
Guard Type	Accessory	Description	How to Fit Grinder
 Type 27 Guard		Depressed centre grinding disc	 Type 27 guard
		Flap wheel	 Backing flange  
		Wire wheels	Type 27 depressed centre wheel  Threaded clamp nut
		Wire wheels with threaded nut	 Type 27 guard  Wire wheel
		Wire cup with threaded nut	 Type 27 guard  Wire brush
		Backing pad/sanding sheet	 Type 27 guard  Rubber backing pad  Sanding disc  Threaded clamp nut

Grinding and Cutting Accessory Chart (cont.)			
Guard Type	Accessory	Description	How to Fit Grinder
 Type 1 Guard	 DEWALT	Masonry cutting disc, bonded	 Type 1 guard  Backing flange
	 DEWALT	Metal cutting disc, bonded	
 Type 1 Guard OR  Type 27 Guard	 DEWALT	Diamond cutting wheels	 Cutting wheel  Threaded clamp nut

AMOLADORA ANGULAR PEQUEÑA SIN CABLE

DCG414

¡Enhorabuena!

Ha elegido una herramienta DeWALT. Años de experiencia, innovación y un exhaustivo desarrollo de productos hacen que DeWALT sea una de las empresas más fiables para los usuarios de herramientas eléctricas profesionales.

Datos técnicos

DCG414		
Voltaje	V_{DC}	54
Tipo		1
Tipo de batería		Li-Ion
Potencia de salida	W	1700
Velocidad nominal/sin carga	min^{-1}	9000
Diámetro del disco	mm	125
Espesor del disco (máx.)	mm	6
Diámetro del eje		M14
Longitud del eje	mm	
Peso (sin paquete de batería)	kg	2,18

Valores de ruido y valores de vibración (suma vectores triaxiales) de acuerdo con EN60745-2-3.

L_{PA} (nivel de presión sonora de emisión)	dB(A)	84
L_{WA} (nivel de potencia sonora)	dB(A)	95
K (incertidumbre para el nivel de sonido dado)	dB(A)	3

Amolado de superficie

Valor de la emisión de vibración $a_{h,AG} =$	m/s^2	5,9
Incertidumbre K =	m/s^2	1,5

lijado de disco

Valor de la emisión de vibración $a_{h,DS} =$	m/s^2	2,9
Incertidumbre K =	m/s^2	1,5

El nivel de emisión de vibración que figura en esta hoja de información se ha medido de conformidad con una prueba normalizada proporcionada en la EN60745 y puede utilizarse para comparar una herramienta con otra. Puede usarse para una evaluación preliminar de exposición.

⚠ ADVERTENCIA: El nivel de emisión de vibración declarado representa las principales aplicaciones de la herramienta. Sin embargo, si se utiliza la herramienta para distintas aplicaciones, con accesorios diferentes o mal mantenidos, la emisión de vibración puede variar. Esto puede aumentar considerablemente el nivel de exposición durante el período total de trabajo.

Una valoración del nivel de exposición a la vibración debería tener en cuenta también las veces en que la herramienta está apagada o cuando está en funcionamiento pero no realizando ningún trabajo. Esto

puede reducir considerablemente el nivel de exposición durante el período total de trabajo.

Identifique medidas de seguridad adicionales para proteger al operador de los efectos de la vibración tales como: ocuparse del mantenimiento de la herramienta y los accesorios, mantener las manos calientes y organizar los patrones de trabajo.

Batería	DCB546			
Tipo de batería	Li-Ion			
Voltaje	V_{DC}	18/54		
Capacidad	Ah	6,0/2,0		
Peso	kg	1,05		
Cargador	DCB118			
Voltaje de la red	V_{AC}	230		
Tipo de batería	18/54 Li-Ion			
Tiempo aprox. de carga de los paquetes de baterías	min	22 (1,3 Ah) 45 (3,0 Ah)	22 (1,5 Ah) 60 (4,0 Ah) 60 (6,0 Ah)	30 (2,0 Ah) 75 (5,0 Ah)
Peso	kg	0,66		

El cargador DCB118 acepta paquetes de baterías de iones de litio XR y FLEXVOLT™ XR de 18 V (DCB181, DCB182, DCB183, DCB183B, DCB184, DCB184B, DCB185 y DCB546).

Fusibles:

Europa	Herramientas de 230 V	10 A, en la red
--------	-----------------------	-----------------

Declaración de Conformidad CE

Directriz de la Maquinaria



Amoladora angular pequeña sin cable DCG414

DeWALT declara que los productos descritos bajo **Datos Técnicos** son conformes a las normas:

2006/42/CE, EN60745-1:2009+A11:2010, EN60745-2-3:2011 +A2:2013 +A11:2014 +A12:2014 +A13:2015..

Estos productos también son conformes con las Directivas 2014/30/UE y 2011/65/UE. Si desea más información, póngase en contacto con DeWALT en la dirección indicada a continuación o bien consulte la parte posterior de este manual.

El que suscribe es responsable de la compilación del archivo técnico y realiza esta declaración en representación de DeWALT.

Markus Rompel
Director de Ingeniería

DeWALT, Richard-Klinger-Strase 11,
D-65510, Idstein, Alemania
03.05.2016



ADVERTENCIA: para reducir el riesgo de lesiones, lea el manual de instrucciones.

Definiciones: normas de seguridad

Las siguientes definiciones describen el nivel de gravedad de las señales. Lea el manual y preste atención a estos símbolos.



PELIGRO: indica una situación de peligro inminente, que si no se evita, **provocará la muerte o lesiones graves.**



ADVERTENCIA: indica una situación de posible peligro que, si no se evita, **podría provocar la muerte o lesiones graves.**



ATENCIÓN: indica una situación de posible peligro que, si no se evita, **puede provocar lesiones leves o moderadas.**

AVISO: indica una práctica **no relacionada con las lesiones personales** que, de no evitarse, **puede ocasionar daños materiales.**



Indica riesgo de descarga eléctrica.



Indica riesgo de incendio.

Advertencias de seguridad generales para herramientas eléctricas



ADVERTENCIA: Lea todas las advertencias de seguridad y todas las instrucciones. El incumplimiento de las advertencias e instrucciones podría provocar una descarga eléctrica, un incendio y/o lesiones graves.

CONSERVE TODAS LAS ADVERTENCIAS E INSTRUCCIONES PARA FUTURAS CONSULTAS

El término "herramienta eléctrica" que aparece en las advertencias se refiere a la herramienta eléctrica que funciona a través de la red eléctrica (con cable) o a la herramienta eléctrica que funciona con batería (sin cable).

1) Seguridad en el Área de Trabajo

- Mantenga el área de trabajo limpia y bien iluminada.** Las áreas en desorden u oscuras pueden provocar accidentes.
- No utilice herramientas eléctricas en atmósferas explosivas, como ambientes donde haya polvo, gases o líquidos inflamables.** Las herramientas eléctricas originan chispas que pueden inflamar el polvo o los gases.
- Mantenga alejados a los niños y a las personas que estén cerca mientras utiliza una herramienta eléctrica.** Las distracciones pueden ocasionar que pierda el control.

2) Seguridad Eléctrica

- Los enchufes de las herramientas eléctricas deben corresponderse con la toma de corriente. No modifique nunca el enchufe de ninguna forma. No utilice ningún enchufe adaptador con herramientas eléctricas conectadas a tierra.** Los enchufes no modificados y las tomas de corriente correspondientes reducirán el riesgo de descarga eléctrica.
- Evite el contacto del cuerpo con superficies conectadas a tierra como tuberías, radiadores, cocinas económicas y frigoríficos.** Existe un mayor riesgo de descarga eléctrica si tiene el cuerpo conectado a tierra.
- No exponga las herramientas eléctricas a la lluvia ni a condiciones húmedas.** Si entra agua a una herramienta eléctrica aumentará el riesgo de descarga eléctrica.
- No someta el cable de alimentación a presión innecesaria. No use nunca el cable para transportar, tirar de la herramienta eléctrica o desenchufarla. Mantenga el cable alejado del calor, aceite, bordes afilados y piezas en movimiento.** Los cables dañados o enredados aumentan el riesgo de descarga eléctrica.
- Cuando esté utilizando una herramienta eléctrica al aire libre, use un cable alargador adecuado para uso en exteriores.** La utilización de un cable adecuado para el uso en exteriores reduce el riesgo de descarga eléctrica.
- Si no puede evitar utilizar una herramienta eléctrica en un lugar húmedo, use un suministro protegido con un dispositivo de corriente residual.** El uso de un dispositivo de corriente residual reduce el riesgo de descarga eléctrica.

3) Seguridad Personal

- Manténgase alerta, esté atento a lo que hace y use el sentido común cuando utilice una herramienta eléctrica. No maneje una herramienta eléctrica cuando esté cansado o bajo los efectos de drogas, medicamentos o alcohol.** Un momento de falta de atención cuando se manejan las herramientas eléctricas puede ocasionar lesiones personales graves.
- Use un equipo protector personal. Utilice siempre protección ocular.** El uso del equipo protector como mascarillas antipolvo, calzado antideslizante, casco o protección auditiva para condiciones apropiadas reducirá las lesiones personales.
- Evite la puesta en funcionamiento involuntaria. Asegúrese de que el interruptor esté en posición de apagado antes de conectar con la fuente de alimentación y/o la batería, de levantar o transportar la herramienta.** El transportar herramientas eléctricas con el dedo puesto en el interruptor o herramientas eléctricas activadoras que tengan el interruptor encendido puede provocar accidentes.

- d) **Saque toda llave de ajuste o llave inglesa antes de encender la herramienta eléctrica.** Una llave inglesa u otra llave que se deje puesta en una pieza en movimiento de la herramienta eléctrica pueden ocasionar lesiones personales.
- e) **No intente extender las manos demasiado. Mantenga un apoyo firme sobre el suelo y conserve el equilibrio en todo momento.** Esto permite un mejor control de la herramienta eléctrica en situaciones inesperadas.
- f) **Vístase debidamente. No se ponga ropa suelta o joyas. Mantenga el pelo, la ropa y los guantes alejados de las piezas móviles.** La ropa suelta, las joyas y el pelo largo pueden quedar atrapados en las piezas en movimiento.
- g) **Si se suministran dispositivos para la conexión del equipo de extracción y recogida de polvo, asegúrese de que estén conectados y de que se usen adecuadamente.** El uso de equipo de recogida de polvo puede reducir los riesgos relacionados con el polvo.

4) Uso y cuidado de las herramientas Eléctricas

- a) **No fuerce la herramienta eléctrica. Use la herramienta eléctrica correcta para su trabajo.** La herramienta eléctrica correcta funcionará mejor y con mayor seguridad si se utiliza de acuerdo con sus características técnicas.
- b) **No utilice la herramienta eléctrica si no puede encenderse y apagarse con el interruptor.** Toda herramienta eléctrica que no pueda controlarse con el interruptor es peligrosa y debe ser reparada.
- c) **Desconecte el enchufe de la fuente de alimentación y/o la batería de la herramienta eléctrica antes de realizar ajustes, cambiar accesorios o guardar las herramientas eléctricas.** Dichas medidas de seguridad preventivas reducen el riesgo de poner en marcha la herramienta eléctrica accidentalmente.
- d) **Guarde las herramientas eléctricas que no esté utilizando fuera del alcance de los niños y no permita que utilicen la herramienta eléctrica las personas que no estén familiarizadas con ella o con estas instrucciones.** Las herramientas eléctricas son peligrosas en manos de personas no capacitadas.
- e) **Ocúpese del mantenimiento de las herramientas eléctricas. Compruebe si hay desalineación o bloqueo de las piezas en movimiento, rotura de piezas y otras condiciones que puedan afectar el funcionamiento de la herramienta eléctrica. Si la herramienta eléctrica está dañada, llévela para que sea reparada antes de utilizarla.** Se ocasionan muchos accidentes por el mal mantenimiento de las herramientas eléctricas.
- f) **Mantenga las herramientas para cortar afiladas y limpias.** Hay menos probabilidad de que las herramientas para cortar con bordes afilados se bloqueen y son más fáciles de controlar.

- g) **Use la herramienta eléctrica, los accesorios y las brocas de la herramienta etc., conforme a estas instrucciones teniendo en cuenta las condiciones de trabajo y el trabajo que vaya a realizarse.** El uso de la herramienta eléctrica para operaciones que no sean las previstas puede ocasionar una situación peligrosa.

5) Uso y cuidado de las herramientas que funcionan con batería

- a) **Recárguelas sólo con el cargador especificado por el fabricante.** Un cargador que sea adecuado para un tipo de batería puede ocasionar un riesgo de incendio si se utiliza con otra batería.
- b) **Use herramientas eléctricas sólo con las baterías designadas específicamente.** El uso de cualquier otro tipo de batería puede crear un riesgo de lesión o de incendio.
- c) **Cuando no se esté utilizando la batería, manténgala alejada de otros objetos de metal, como los clips, monedas, llaves, clavos, tornillos u otros objetos pequeños de metal que pueden hacer una conexión de un terminal a otro.** El provocar un cortacircuito en los terminales de la batería puede causar quemaduras o un incendio.
- d) **En condiciones de abuso, el líquido puede salirse de la batería, evite el contacto. Si se produce un contacto de forma accidental, enjuague con agua. Si el líquido entra en contacto con los ojos, busque atención médica.** El líquido que sale de la batería puede causar irritación o quemaduras.

6) Servicio

- a) **Lleve su herramienta eléctrica para que sea reparada por una persona cualificada para realizar las reparaciones que use sólo piezas de recambio idénticas.** Así se asegurará que se mantenga la seguridad de la herramienta eléctrica.

NORMAS DE SEGURIDAD ESPECÍFICAS ADICIONALES

Instrucciones de seguridad para todas las operaciones

- a) **Esta herramienta eléctrica ha sido diseñada para funcionar como amoladora, lijadora, cepillo de alambre o herramienta de corte. Lea todas las advertencias de seguridad, instrucciones, ilustraciones y especificaciones suministradas con esta herramienta eléctrica.** El incumplimiento de las instrucciones que se indican a continuación puede causar descargas eléctricas, incendios y/o lesiones graves.
- b) **Se recomienda no utilizar esta herramienta eléctrica para operaciones de pulido.** El uso en operaciones para las cuales la herramienta no ha sido diseñada puede ocasionar riesgos y lesiones personales.
- c) **No utilizar accesorios que no estén diseñados y recomendados específicamente por el fabricante**

- de la herramienta.** El hecho de que el accesorio pueda acoplarse a la herramienta eléctrica no garantiza un funcionamiento sin riesgos.
- d) **La velocidad prevista del accesorio debe ser como mínimo igual a la velocidad máxima marcada en la herramienta eléctrica.** Los accesorios que funcionen más rápido que su velocidad prevista pueden romperse y salir volando.
- e) **El diámetro externo y el grosor del accesorio deben estar dentro de la capacidad de su herramienta eléctrica.** Los accesorios de tamaño incorrecto no pueden protegerse o controlarse adecuadamente.
- f) **El montaje roscado de los accesorios debe coincidir con la rosca del eje de la amoladora. Para los accesorios instalados por bridas, el orificio del eje del accesorio debe adaptarse al diámetro de la brida.** Los accesorios que no se corresponden con las piezas de montaje de la herramienta eléctrica se desequilibrarán, vibrarán excesivamente y pueden causar pérdida de control.
- g) **No utilice un accesorio dañado. Antes de cada uso inspeccione el accesorio, como por ejemplo la muela abrasiva, para verificar si tiene muescas o grietas, el plato portadiscos para verificar si tiene grietas o roturas o si está muy desgastado, la escobilla de alambre para comprobar si tiene alambres sueltos o agrietados. Si se cae la herramienta eléctrica o un accesorio, inspecciónelos para comprobar si están dañados o instale un accesorio no dañado. Después de inspeccionar e instalar un accesorio, colóquense usted y las personas presentes alejados del plano del accesorio en movimiento y ponga la herramienta eléctrica en funcionamiento a la velocidad sin carga máxima durante un minuto.** Los accesorios dañados normalmente se romperán durante este periodo de prueba.
- h) **Póngase un equipo de protección personal. Dependiendo de la aplicación, use un protector facial y gafas protectoras. Si corresponde, póngase una mascarilla antipolvo, protectores para el oído, guantes y un delantal de trabajo que pueda detener pequeños fragmentos abrasivos o de la pieza de trabajo.** La protección ocular debe poder detener las partículas volantes que se producen con varias operaciones. La mascarilla antipolvo o el respirador deben poder filtrar las partículas generadas por la operación que esté realizando. La exposición prolongada al ruido de intensidad elevada puede causar pérdida auditiva.
- i) **Mantenga a las personas que estén cerca a una distancia de seguridad del área de trabajo. Todos los que entren al área de trabajo deben llevar puesto un equipo de protección personal.** Los fragmentos de una pieza de trabajo o de un accesorio roto pueden salir volando y ocasionar una lesión mas allá del área inmediata de operación.
- j) **Sostenga la herramienta eléctrica sólo en superficies de agarre aisladas cuando realice una operación en la cual el accesorio para cortar pudiera entrar en contacto con instalaciones eléctricas ocultas o su propio cable.** El contacto de los accesorios de corte con un cable cargado, puede cargar las partes metálicas expuestas de la herramienta eléctrica y producir una descarga eléctrica al operador.
- k) **Coloque el cable lejos del accesorio giratorio.** Si pierde el control, el cable puede cortarse o engancharse y puede arrastrar a la mano o el brazo hacia el accesorio giratorio.
- l) **No deje nunca a un lado la herramienta eléctrica hasta que el accesorio se haya parado por completo.** El accesorio giratorio puede agarrarse a la superficie y hacer que usted pierda el control de la herramienta.
- m) **No ponga en funcionamiento la herramienta eléctrica mientras la transporte a su lado.** El contacto accidental con el accesorio giratorio podría hacer que se enganche la ropa y que el accesorio toque su cuerpo.
- n) **Limpie periódicamente los orificios de ventilación de la herramienta eléctrica.** El ventilador del motor atraerá el polvo dentro de la caja protectora y la acumulación excesiva del metal en polvo puede ocasionar riesgos eléctricos.
- o) **No utilice la herramienta eléctrica cerca de materiales inflamables.** Las chispas podrían prender fuego a estos materiales.
- p) **No utilice accesorios que requieran líquidos refrigerantes.** El utilizar agua u otros refrigerantes líquidos puede ocasionar electrocución o descarga.
- q) **No utilice las ruedas de Tipo 11 (cónicas) con esta herramienta.** El uso de accesorios inadecuados podrá provocar daños.
- r) **Utilice siempre el asa lateral. Apriete el asa con seguridad.** El asa lateral deberá utilizarse siempre para mantener el control de la herramienta en todo momento.

INSTRUCCIONES DE SEGURIDAD ADICIONALES PARA TODAS LAS OPERACIONES

Causas y prevención de rebote por parte del operador

El rebote es una reacción repentina al quedar enganchados o atrapados una muela, plato portadiscos, cepillo u otro accesorio en movimiento. Al engancharse o quedar presionado un accesorio en movimiento, este se detiene rápidamente y a su vez causa que la herramienta eléctrica no controlada quede forzada en dirección opuesta a la rotación del accesorio en el punto del trabado.

Por ejemplo, si una muela abrasiva se engancha o queda presionada por la pieza de trabajo, el borde de la muela que entra en el punto de presión puede incrustarse en la superficie del material ocasionando que la muela se salga o se trabe. La muela puede saltar hacia el operador o lejos de él, dependiendo de la

dirección del movimiento de la muela en el punto de presión. Las muelas abrasivas pueden también romperse en estas condiciones.

El rebote es el resultado del mal uso de la herramienta o de procedimientos o condiciones de operación incorrectos y puede ser evitado si se toman las precauciones debidas, enumeradas a CONTINUACIÓN:

- a) **Sujete firmemente la herramienta eléctrica y sitúe el cuerpo y el brazo de manera que pueda resistir la fuerza del rebote. Para un máximo control del rebote o reacción del par motor durante la puesta en funcionamiento utilice siempre la empuñadura auxiliar, si la hubiera.** El operador puede controlar la reacción del par motor o la fuerza del rebote, si se toman las precauciones adecuadas.
- b) **No ponga nunca la mano cerca del accesorio en movimiento.** El accesorio puede rebotarle en la mano.
- c) **No se sitúe en el área hacia donde vaya a moverse la herramienta eléctrica si ocurre un rebote.** El rebote impulsará a la herramienta en la dirección opuesta al movimiento de la muela en el momento del enganche.
- d) **Tenga especial cuidado cuando trabaje esquinas, bordes afilados, etc. Evite hacer rebotar o enganchar el accesorio.** Las esquinas, los bordes afilados o los rebotes tienen tendencia a enganchar el accesorio en movimiento y ocasionar pérdida de control o tensión de retroceso.
- e) **No acople una hoja de tallado de madera de sierra de cadena o una hoja de sierra dentada.** Dichas hojas ocasionan frecuentes rebotes y pérdida de control.

Advertencias de seguridad específicas para operaciones de amolado y corte abrasivo

- a) **Utilice sólo tipos de muela que estén recomendados para su herramienta eléctrica y el protector específico diseñado para la muela seleccionada.** Las muelas para las que la herramienta eléctrica no ha sido diseñada no pueden protegerse adecuadamente y no son seguras.
- b) **La superficie de amolado de las muelas centrales bajadas debe montarse debajo del plano del borde del protector.** Una rueda instalada incorrectamente que se proyecta fuera del plano del borde del protector no puede protegerse correctamente.
- c) **El protector debe estar unido a la herramienta eléctrica de forma segura y posicionado para una seguridad máxima, de manera que quede expuesta la menor cantidad de muela hacia el operador.** El protector ayuda a proteger al operador de fragmentos de muela rotos y de un contacto accidental con la rueda y las chispas que podrían incendiar la ropa.
- d) **Las muelas deben utilizarse únicamente para las aplicaciones recomendadas. Por ejemplo: no amole con el lado de una muela de corte.** Las muelas de corte abrasivo están previstas para el amolado periférico, y si se aplican fuerzas laterales a estas muelas pueden provocar que se rompan.

- e) **Use siempre bridas de muela no dañadas que sean del tamaño y forma correctos para la muela seleccionada.** Las bridas de muela apropiadas sirven de soporte para la muela, reduciendo así la posibilidad de rotura de la misma. Las bridas de las muelas de corte pueden ser diferentes de las bridas de las muelas para amolado.
- f) **No utilice muelas desgastadas de herramientas eléctricas más grandes.** Una muela diseñada para una herramienta eléctrica más grande no es adecuada para la mayor velocidad de una herramienta más pequeña y puede explotar.

Advertencias de seguridad adicionales para operaciones de corte abrasivo

- a) **No “atasque” la muela de corte ni aplique excesiva presión. No intente hacer un corte de profundidad excesiva.** El ejercer demasiada presión sobre la muela aumenta la carga y la susceptibilidad de giro o bloqueo de la muela en el corte y la posibilidad de rebote o rotura de la muela.
- b) **No posicione su cuerpo alineado con respecto a la muela en movimiento ni detrás de ella.** Cuando la muela, en el punto de operaciones, se aleje de su cuerpo, el posible rebote puede propulsar la muela en movimiento y la herramienta eléctrica directamente hacia usted.
- c) **Cuando la muela esté bloqueada o cuando interrumpa un corte por cualquier razón, apague la herramienta eléctrica y sujétela sin moverse hasta que la muela se pare por completo. No intente nunca sacar del corte la muela de corte mientras la muela esté en movimiento, de lo contrario puede ocurrir un rebote.** Investigue y tome medidas correctivas para eliminar la causa del trabado de la muela.
- d) **No retome la operación de corte en la pieza de trabajo. Espere hasta que la muela alcance la velocidad máxima y vuelva a introducirla en el corte con cuidado.** La muela puede bloquearse, saltar o rebotar si la herramienta eléctrica vuelve a ponerse en marcha en la pieza de trabajo.
- e) **Apoye los paneles o cualquier pieza de trabajo de tamaño grande para minimizar el riesgo de presión o rebote de la muela.** Las piezas de trabajo grandes tienden a hundirse por su propio peso. Se deben colocar soportes bajo la pieza de trabajo cerca de la línea de corte y cerca del borde de la pieza de trabajo en ambos lados de la muela.
- f) **Tenga mucho cuidado cuando realice “cortes de cavidad” en paredes existentes u otras zonas ciegas.** La muela protuberante puede cortar las tuberías de gas o de agua, la instalación eléctrica o los objetos que puedan ocasionar un rebote.

Advertencias de seguridad específicas para operaciones de lijado

- a) **No utilice papel para disco de lijado de un tamaño excesivamente grande. Siga las recomendaciones del fabricante al seleccionar el papel de lijado.** El papel de lijado más grande que sobresalga de la almohadilla de lijado presenta un riesgo de laceración y puede ocasionar el enganche o rotura del disco o un rebote.

Advertencias de seguridad específicas para operaciones de cepillado con escobilla de alambre

- a) **Tenga en cuenta que se desprenden cerdas de alambre de la escobilla incluso durante el funcionamiento normal. No ejerza demasiada presión en los alambres aplicando una carga excesiva a la escobilla.** Las cerdas de alambre pueden penetrar fácilmente la ropa ligera o la piel.
- b) **Si se recomienda el uso de un protector para el cepillado con escobilla de alambre, no permita que haya interferencias de la rueda o escobilla de alambre con el protector.** La rueda o escobilla de alambre puede expandirse en diámetro debido al trabajo y a las fuerzas centrífugas.

Riesgos residuales

A pesar del cumplimiento de las normas de seguridad pertinentes y del uso de dispositivos de seguridad, existen determinados riesgos residuales que no pueden evitarse. Los riesgos son los siguientes:

- Deterioro auditivo.
- Riesgo de lesión personal debido a partículas volantes.
- Riesgo de quemaduras debido a los accesorios que se calientan durante el funcionamiento.
- Riesgo de lesión personal debido al uso prolongado.
- Riesgo de polvo de sustancias peligrosas.

Seguridad eléctrica

El motor eléctrico está diseñado para un solo voltaje. Compruebe siempre que el voltaje de la batería coincida con el voltaje que figura en la placa de especificaciones. Asegúrese también de que el voltaje del cargador coincida con el de la red eléctrica.



Su cargador DEWALT tiene doble aislamiento conforme a la norma EN60335, por lo que no se requiere conexión a tierra.

Si el cable de suministro está dañado, debe reemplazarse por un cable especialmente preparado disponible a través de la organización de servicios de DEWALT.

Uso de un alargador

No debe utilizarse un alargador a menos que sea absolutamente necesario. Use un alargador adecuado a la potencia del cargador

(consulte los **Datos técnicos**). El tamaño mínimo del conductor es 1 mm²; la longitud máxima es 30 m.

Si utiliza un carrete de cable, desenrolle siempre el cable completamente.

GUARDE LAS PRESENTES INSTRUCCIONES

Cargadores

Los cargadores DEWALT no necesitan ningún ajuste y están diseñados para ofrecer el funcionamiento más fácil al usuario.

Instrucciones de seguridad importantes para todos los cargadores de batería

SIGA LAS SIGUIENTES INSTRUCCIONES: Este manual contiene instrucciones importantes de seguridad y funcionamiento para los cargadores de batería compatibles (Consultar **Datos Técnicos**).

- Antes de utilizar el cargador, lea todas las instrucciones y advertencias del cargador, del paquete de baterías y del producto que utiliza el paquete de baterías.



ADVERTENCIA: Peligro de electrocuciones. No permita que ningún líquido penetre en el cargador. Podrá conllevar electrocuciones.



ADVERTENCIA: Recomendamos el uso de un dispositivo de corriente residual con corrientes residuales de 30mA o menos.



ATENCIÓN: Peligro de quemaduras. Para reducir el riesgo de daños, cargue sólo las baterías recargables de DEWALT. Otros tipos de baterías podrán provocar daños materiales y daños personales.



ATENCIÓN: Los niños deberán permanecer vigilados para garantizar que no jueguen con el aparato.

AVISO: En determinadas condiciones, estando el cargador enchufado a la alimentación eléctrica, los contactos de carga interiores del cargador pueden ser cortocircuitados por materiales extraños. Los materiales conductores extraños como, a título enunciativo pero no limitativo, lana de acero, papel de aluminio o cualquier acumulación de partículas metálicas deben mantenerse alejados de las cavidades del cargador. Desconecte siempre el cargador de la red cuando no haya ningún paquete de baterías en la cavidad. Desconecte el cargador antes de intentar limpiarlo.

- **NO intente cargar el paquete de baterías con otros cargadores distintos a los indicados en el presente manual.** El cargador y el paquete de baterías han sido específicamente diseñados para funcionar juntos.
- **Estos cargadores no han sido diseñados para fines distintos a la recarga de las baterías recargables de DEWALT.** Cualquier otro uso provocará un riesgo de incendio, electrocución o choques.
- **No exponga el cargador a la lluvia o a la nieve.**
- **Tire del enchufe en lugar del cable al desconectar el cargador.** De este modo, reducirá el riesgo de daños a la toma y al cable eléctrico.

- **Compruebe que el cable se encuentra ubicado de modo que no pueda pisarlo, atascarlo o sujetarlo a cualquier otro daño o tensión.**
- **No utilice cables de extensión a menos que sea estrictamente necesario.** El uso de un cable de extensión inadecuado podrá provocar riesgos de incendios, electrocuciones o choques.
- **No coloque ningún objeto en la parte superior del cargador ni lo coloque en una superficie blanda que pueda bloquear las ranuras de ventilación y dar lugar a un calentamiento interno excesivo.** Coloque el cargador en una posición lejos de cualquier fuente de calor. El cargador se ventila mediante las ranuras ubicadas en la parte superior e inferior de la carcasa.
- **No opere el cargador con un cable o enchufe dañado—** haga que se lo reparen de inmediato.
- **No opere el cargador si ha recibido un gran golpe, si se ha caído o si se ha dañado de cualquier otro modo.** Llévelo a un centro de servicio autorizado.
- **No desmonte el cargador, llévelo a un centro de servicio autorizado cuando necesite repararlo.** Un ensamblaje inadecuado podrá provocar riesgos de electrocución, choques o incendios.
- Si el cable de suministro está dañado, deberá sustituirlo de inmediato por otro del fabricante, su agente de servicio o una personal cualificada similar para evitar todo tipo de peligro.
- **Desconecte el cargador del enchufe antes de intentar limpiarlo. Esto reducirá el riesgo de electrocución.** La retirada del paquete de baterías no reducirá este riesgo.
- **NO intente nunca conectar 2 cargadores juntos.**
- **El cargador ha sido diseñado para funcionar con la red eléctrica normal de 230 V. No intente utilizarlo con cualquier otro voltaje.** Esto no se aplica al cargador de vehículos.

Cargar la batería (Fig. B)

1. Conecte el cargador a la toma adecuada antes de introducir el paquete de baterías.
2. Introduzca el paquete de baterías **11** en el cargador, comprobando que quede bien colocado en el cargador. La luz roja (carga) parpadeará continuamente, indicando que se ha iniciado el proceso de carga.
3. Se indicará que la carga ha terminado porque la luz roja permanecerá encendida de manera continua. La batería está totalmente cargada y puede usarla o dejarla en el cargador. Para sacar el paquete de baterías del cargador, mantenga pulsado el botón de liberación de la batería **12** del paquete de baterías.

NOTA: Para garantizar el máximo rendimiento y la máxima duración de sus baterías de iones de litio, cárguelas completamente antes de utilizarlas.

Funcionamiento del cargador

Consulte los indicadores de abajo para conocer el estado de carga de la batería.

Indicadores de carga		
	cargando	
	completamente cargado	
	retardo por batería caliente/fría*	

*La luz roja sigue parpadeando, pero el indicador de luz amarilla queda encendido durante esta operación. Cuando la batería está a una temperatura adecuada, la luz amarilla se apaga y el cargador retoma el procedimiento de carga.

Los cargadores compatibles no cargan las baterías defectuosas. El cargador indicará la batería defectuosa no encendiéndola o mostrando el problema de la batería o del cargador mediante un parpadeo.

NOTA: Esto también podría significar un problema con el cargador.

Si el cargador indica un problema, lleve el cargador y la batería a un centro de reparación autorizado para que los prueben.

Retardo por batería fría / caliente

Cuando el cargador detecta una batería demasiado fría o caliente, automáticamente inicia un retardo de batería fría / caliente, suspendiendo la carga hasta que la batería haya alcanzado la temperatura adecuada. El cargador cambiará automáticamente al modo de carga de batería. Esta característica le asegura el máximo de vida útil a la batería.

Una batería fría se carga a velocidad más baja que una batería caliente. La batería se cargará a una velocidad inferior mediante el ciclo completo de recarga y no regresará a la máxima velocidad recarga incluso cuando la batería se caliente.

El cargador DCB118 está dotado de un ventilador interior diseñado para enfriar el paquete de baterías. El ventilador se enciende automáticamente cuando hay que enfriar el paquete de baterías. Nunca haga funcionar el cargador si el ventilador no funciona correctamente o si las ranuras de ventilación están bloqueadas. No deje que objetos extraños entren dentro del cargador.

Sistema de protección electrónica

Las herramientas XR de iones de litio han sido diseñadas con un sistema de protección electrónica que protege la batería contra la sobrecarga, el recalentamiento o las grandes descargas.

La herramienta se apagará automáticamente si se activa el sistema de protección electrónica. Si esto ocurre, coloque la batería de iones de litio en el cargador y déjela hasta que se recargue totalmente.

Montaje de pared

Estos cargadores han sido diseñados para ser montados en la pared o para dejarlos en pie sobre una mesa o una superficie de trabajo. Si tiene montaje de pared, coloque el cargador al alcance de una toma de corriente, y alejado de esquinas u otras obstrucciones que impidan la circulación de aire. Use la parte posterior del cargador como una plantilla para colocar los tornillos de montaje en la pared. Monte el cargador firmemente usando tornillos para paredes de cartón yeso (comprados aparte) de por lo menos 25,4 mm de largo con

un tornillo con cabeza de 7-9 mm de diámetro, enroscado en madera a una profundidad óptima, dejando aproximadamente 5,5 mm del tornillo expuesto. Alinee las ranuras de la parte posterior del cargador con los tornillos expuestos y engánchelos completamente en las ranuras.

Instrucciones para la limpieza del cargador



ADVERTENCIA: Peligro de descarga. Desconecte el cargador de la toma de CA antes de la limpieza. La grasa y la suciedad externas pueden eliminarse utilizando un paño o un cepillo no metálico suave. No use agua ni otros productos limpiadores. Nunca permita que entre ningún líquido en la herramienta ni sumerja ninguna parte de la misma en ningún líquido.

Baterías

Instrucciones de seguridad importantes para todas las baterías

Cuando pida baterías de repuesto, asegúrese de incluir el número de catálogo y el voltaje.

La batería incluida en la caja no está completamente cargada. Antes de utilizar la batería y el cargador, lea las instrucciones de seguridad a continuación. Luego siga los procedimientos de carga descritos.

LEA TODAS LAS INSTRUCCIONES

- **No recargue ni utilice las baterías en atmósferas explosivas, como ambientes donde haya polvo, gases o líquidos inflamables.** La introducción o la retirada de la batería del cargador podrá incendiar el polvo o los humos.
- **No fuerce nunca el paquete de baterías en el cargador. No cambie el paquete de baterías de ningún modo para introducirlo en un cargador no compatible ya que el paquete de baterías podrá romperse y provocar daños personales graves.**
- **Cargue el exclusivamente los paquetes de baterías con los cargadores DEWALT.**
- **NO salpique ni sumerja en agua ni en otros líquidos.**
- **No guarde ni utilice la herramienta y el paquete de baterías en lugares en los que la temperatura pueda alcanzar o superar los 40 °C (104 °F) (como por ejemplo, en los cobertizos de exterior o en las instalaciones metálicas en verano).**
- **No incinere la batería aunque tenga daños importantes o esté completamente desgastada.** La batería puede explotar en un fuego. Se generan gases y materiales tóxicos cuando se queman baterías de iones de litio.
- **Si el contenido de la batería entra en contacto con la piel, lávese inmediatamente con jabón suave y agua.** Si el líquido de la batería entra en contacto con los ojos, enjuague con agua los ojos abiertos durante 15 minutos o hasta que cese la irritación. Si se necesita atención médica, el electrolito de la batería está compuesto de una mezcla de carbonatos orgánicos líquidos y sales de litio.
- **El contenido de las pilas de la batería abiertas puede causar irritación respiratoria.** Proporcione aire fresco. Si los síntomas persisten, obtenga atención médica.



ADVERTENCIA: Riesgo de quemadura. El líquido de la batería puede ser inflamable si se expone a chispas o llamas.



ADVERTENCIA: No intente nunca abrir el paquete de baterías por ningún motivo. Si la carcasa del paquete de baterías está rota o dañada, no lo introduzca en el cargador. No golpee, tire ni dañe el paquete de baterías. No utilice un paquete de baterías o cargador que haya recibido un gran golpe, se haya caído o se haya dañado de algún modo (por ejemplo, perforado con un clavo, golpeado con un martillo o pisado). Podrá conllevar electrocuciones o choques eléctricos. Los paquetes de baterías dañadas deberán llevarse al centro de servicio para su reciclado.



ADVERTENCIA: Peligro de incendio. No almacene ni transporte paquetes de baterías de modo que algún objeto metálico entre en contacto con los terminales expuestos de la batería. Por ejemplo, no coloque el paquete de baterías en delantales, bolsillos, cajas de herramientas, cajones, etc. donde haya clavos, tornillos, llaves, etc. sueltos.



ATENCIÓN: Cuando no la utilice, coloque la herramienta de forma lateral en una superficie estable que no presente ningún peligro de caídas u obstáculos. Algunas herramientas con grandes paquetes de baterías permanecerán de pie sobre el paquete de baterías, pero podrán volcarse con facilidad.

Transporte



ADVERTENCIA: Peligro de incendio. El transporte de baterías podría ser causa de incendios si los terminales de la batería entran accidentalmente en contacto con materiales conductores. Cuando transporte baterías, compruebe que los terminales de las mismas estén protegidos y bien aislados de los materiales que pudieran entrar en contacto con ellos y causar un cortocircuito.

Las baterías de DEWALT cumplen todas las normas de transporte aplicables según lo dispuesto en los estándares industriales y legales, entre ellas, las Recomendaciones relativas al transporte de mercancías peligrosas de la ONU; los Reglamentos de Mercancías Peligrosas de la Asociación Internacional de Transporte Aéreo (IATA), el Código Marítimo Internacional de Mercancías Peligrosas (IMDG) y el Acuerdo Europeo sobre Transporte Internacional de Mercancías Peligrosas por Carretera (ADR). Las celdas y las baterías de iones de litio han sido comprobadas de acuerdo a lo establecido en la sección 38,3 del Manual de pruebas y criterios de las Recomendaciones relativas al transporte de mercancías peligrosas de la ONU.

En la mayor parte de los casos, la expedición de paquetes de baterías DEWALT está exenta de la clasificación de material peligroso de Clase 9 totalmente regulado. En general, solo las expediciones que contienen baterías de iones de litio con una potencia energética superior a 100 vatios-hora (Wh) deben ser expedidos como Clase 9 totalmente regulada. Todas las baterías de iones de litio tienen la potencia de vatios-hora marcadas en el paquete. Además, debido a la complejidad de

las reglamentaciones, DeWALT no recomienda el transporte aéreo de paquetes de baterías de iones de litio solas, independientemente de la potencia en vatios-horas que tengan. La expedición de herramientas con baterías (combo kits) puede hacerse por transporte aéreo excepto que la potencia en vatios-hora del paquete de baterías sea superior a 100 Wh.

Independientemente de si el transporte se considera exento o completamente regulado, el expedidor será responsable de consultar las normas recientes sobre los requisitos de embalaje, etiquetado o marcado y documentación.

La información expuesta en esta sección del manual se proporciona de buena fe y se considera exacta en el momento de creación del documento. No obstante, no se ofrece ninguna garantía, ni implícita ni explícita. Es responsabilidad del comprador comprobar que todas sus actividades se ajusten a las normas de aplicación.

Transportar la batería FLEXVOLT™

La batería DeWALT FLEXVOLT™ tiene dos modos: **Uso** y **transporte**.

Modo de uso: Cuando la batería FLEXVOLT™ está erguida sola o en un producto de 18 V DeWALT, funciona como una batería de 18 V. Cuando la batería FLEXVOLT™ está en un producto de 54 V o de 108 V (dos baterías de 54 V), funciona como una batería de 54 V.

Modo de transporte: Cuando la batería FLEXVOLT™ tiene colocada la tapa, está en modo de transporte. Mantenga la tapa durante el transporte.

Cuando está en modo de transporte, los cables de las células están eléctricamente desconectados dentro del

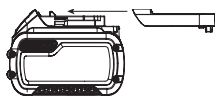

paquete, resultando 3 baterías con 1 batería de capacidad de vatios hora (Wh) inferior en relación con una capacidad de vatios hora superior. Esta cantidad aumentada de 3 baterías con una capacidad de vatios hora inferior puede eximir la batería de ciertas normas de transporte impuestas a las baterías de vatios hora superiores.

La capacidad de Wh de transporte de 3 x 36 Wh, significa 3 baterías de 36 vatios horas cada una. La capacidad de uso de Wh indica 108 vatios hora (1 batería implicada).

Ejemplo de marcado de etiqueta de uso y transporte



Recomendaciones para el almacenamiento

1. El mejor lugar de almacenamiento es uno que sea fresco y seco, que no esté expuesto directamente a la luz del sol ni a un exceso de frío o calor. Para un rendimiento y vida útil óptimos de la batería, guarde las baterías a temperatura ambiente cuando no esté usándolas.
2. Si va a realizar un almacenamiento duradero, se aconseja que guarde un paquete de pilas completamente cargado en un lugar frío y seco para obtener los máximos resultados del cargador.

NOTA: Los paquetes de pilas no deberán guardarse completamente descargados. El paquete de pilas deberá recargarse antes de utilizarse.

Etiquetas del cargador y la batería

Además de los pictogramas utilizados en el presente manual, las etiquetas del cargador y del paquete de pilas muestran los siguientes pictogramas:



Antes de usarse, leer el manual de instrucciones.



Consultar los **Datos técnicos** para informarse del tiempo de carga.



No realizar pruebas con objetos conductores.



No cargar baterías deterioradas.



No exponer al agua.



Cambiar inmediatamente los cables defectuosos.



Cargar sólo entre 4 °C y 40 °C.



Sólo para uso en interior.



Desechar las baterías con el debido respeto al medio ambiente.



Cargue los paquetes de baterías DeWALT únicamente con los cargadores DeWALT indicados. Cargar los paquetes de baterías con baterías distintas a las indicadas por DeWALT en un cargador DeWALT, puede hacer que las baterías exploten o causar otras situaciones peligrosas.



No quemar el paquete de baterías.



Uso: Uso sin tapa de transporte, la capacidad de Wh indica 108 Wh (1 batería con 108 Wh).



Transporte: Transporte con tapa de transporte incorporada, la capacidad de Wh indica 3 x 36 Wh (3 baterías de 36 Wh).

Tipo de batería

La DCG414 funciona con paquetes de baterías de 54 V.

Estos paquetes de baterías pueden usarse: DCB546. Consulte los Datos técnicos para más información.

Contenido del embalaje

El embalaje contiene:

- 1 Amoladora angular

- 1 Protector de 125 mm (de tipo 27)
- 1 Empuñadura lateral
- 1 Juego de bridas
- 1 Llave hexagonal
- 2 Paquetes de baterías de iones de litio (modelos T2)
- 1 Manual de instrucciones
- Compruebe si la herramienta, piezas o accesorios han sufrido algún desperfecto durante el transporte.
- Tómese el tiempo necesario para leer detenidamente y comprender este manual antes de utilizar la herramienta.

Marcas sobre la herramienta

En la herramienta se muestran los siguientes pictogramas:



Antes de usarse, lea el manual de instrucciones.



Póngase protección para el oído.



Póngase protección para los ojos.



Radiación visible. No mire fijamente a la luz.

Posición del Código de Fecha (Fig. A)

El Código de fecha (21), que contiene también el año de fabricación, viene impreso en la caja protectora.

Ejemplo:

2016 XX XX
Año de fabricación

Descripción (Fig. A, D, F)



ADVERTENCIA: Jamás altere la herramienta eléctrica ni ninguna de sus piezas. Podrían producirse lesiones personales o daños.

- 1 Interruptor de activación
- 2 Palanca de bloqueo
- 3 Botón de bloqueo del eje
- 4 Eje
- 5 Empuñadura lateral
- 6 Disco abrasivo (Fig. F)
- 7 Brida de soporte
- 8 Tuerca de fijación roscada
- 9 Protector
- 10 Palanca de liberación del protector
- 11 Bloque de baterías
- 12 Botón de liberación de la batería
- 13 Botón de nivel de combustible
- 14 Tornillo
- 15 Pernos
- 16 Ranuras de la caja de transmisión

Uso previsto

La amoladora angular sin cable DCG412 ha sido diseñada para aplicaciones profesionales de corte, amolado, lijado y cepillado.

NO debe usarse en condiciones de humedad ni en presencia de líquidos o gases inflamables.

Esta amoladora angular sin cable es una herramienta eléctrica profesional.

NO permita que los niños toquen la herramienta. El uso de esta herramienta por parte de operadores inexpertos requiere supervisión.

- Este producto no ha sido diseñado para ser utilizado por personas (incluyendo los niños) que posean discapacidades físicas, sensoriales o mentales, o que carezcan de la experiencia, conocimiento o destrezas necesarias a menos que estén supervisadas por una persona que se haga responsable de su seguridad. No deberá dejar nunca que los niños jueguen solos con este producto.

Embrague electrónico

El embrague de limitación de par electrónico reduce la reacción de par máximo transmitida al operador en caso de atasco del disco. Esta función también evita que se atasquen el engranaje y el motor eléctrico. El embrague limitador de torsión viene ajustado de fábrica y no puede ser ajustado posteriormente por el usuario.

Freno

Después de apagar la alimentación, el freno detiene la rotación del disco más velozmente que en una unidad sin esta función. Esto mejora la eficiencia y aumenta la protección del usuario. El tiempo de parada varía según el tipo de disco que se usa.

MONTAJE Y AJUSTES



ADVERTENCIA: Para disminuir el riesgo de lesiones personales graves, apague la herramienta y desconecte la batería antes de realizar ajuste alguno o de quitar o instalar acoplamientos o accesorios. La puesta en marcha accidental puede causar lesiones.



ADVERTENCIA: Utilice solamente baterías y cargadores DEWALT.

Montaje de la empuñadura lateral (Fig. C)



ADVERTENCIA: Antes de utilizar la herramienta, compruebe que la empuñadura esté bien apretada.



ADVERTENCIA: El asa lateral deberá utilizarse siempre para mantener el control de la herramienta en todo momento.

Atornille bien la empuñadura lateral (5) en uno de los orificios a cada lado de la caja de cambio.

Para mejorar la comodidad del usuario, la caja de transmisión girará en un ángulo de 90° para las operaciones de corte.

Giro de la caja de transmisión (Fig. A)

1. Retire los cuatro tornillos de las esquinas que unen la caja de transmisión a la carcasa del motor.

- Sin separar la caja de transmisión de la carcasa del motor, gire el cabezal de la caja de transmisión hacia la posición deseada.

NOTA: Si la caja de transmisión y la carcasa del motor se separan en más de 3,17 mm, la herramienta deberá ser reparada y ensamblada por un centro de reparaciones habilitado por DEWALT. Si no organiza la reparación de la herramienta, podrá provocar fallos en la escobilla, el motor y los rodamientos.

- Vuelva a instalar los tornillos para unir la caja de transmisión a la carcasa del motor. Apriete los tornillos con un par de 20 pulgadas- lbs. Si realiza un apriete excesivo, los tornillos podrán rasgarse.

Protector



ATENCIÓN: Los protectores deben usarse con todos los discos de amolado, discos de corte, discos de lijado de láminas, escobillas o cepillos de alambre.

La herramienta puede usarse sin protector solo en caso de lijado con discos de lijado comunes. Consulte la Figura A para ver los protectores suministrados con la unidad. Puede que para algunas aplicaciones sea necesario comprar el protector correcto a su distribuidor local o centro de servicios autorizado.

NOTA: El amolado y el corte de bordes puede efectuarse con los discos tipo 27 especialmente diseñados para esta finalidad: los discos de 6.35 mm de espesor han sido diseñados para el amolado de superficies; mientras que en el caso de los discos más finos de tipo 27, hay que controlar la etiqueta del fabricante para ver si pueden usarse para el amolado de superficies o solo para el amolado/corte de bordes. Debe usarse un protector de tipo 1 para todos los discos con los que no está permitido el amolado de superficie. El corte también puede realizarse utilizando un disco de tipo 1 y un protector de tipo 1.

NOTA: Consulte la **Tabla de accesorios** para seleccionar la combinación correcta de protector/accesorio.

Ajustar y montar el protector (Fig. D, E)



ATENCIÓN: Apague la unidad y extraiga la batería de la herramienta antes de hacer cualquier ajuste o de extraer o colocar complementos o accesorios.



ATENCIÓN: ANTES de utilizar la herramienta, asegúrese de identificar con qué opción de ajuste está configurada la herramienta.

Opciones de ajuste

La amoladora ofrece opciones de uno y dos toques para ajustar el protector.

- Un toque:** Cuando el **lado inclinado** de la palanca de liberación del protector **10** está enganchada, el protector puede volver a colocarse fácilmente girándolo en sentido horario. No es necesario apretar la palanca para girar el protector.
- Dos toques:** Cuando el **lado escuadrado** de la palanca de liberación del protector **10** está enganchado, el protector puede volver a colocarse apretando la palanca de liberación del protector y girando el protector.



Un toque



Dos toques

Configurar las opciones de ajuste del protector

Para ajustar la palanca de liberación del protector **10** en la opción de ajuste deseada:

- Saque el tornillo **14** usando una punta T20.
- Saque la palanca de liberación del protector. Elija el extremo de la palanca para la opción de ajuste deseada. Con un toque se usará el extremo inclinado de la palanca. Con dos toques se usará el extremo escuadrado.
- Vuelva a colocar la palanca posicionando el extremo elegido debajo del muelle **13**. Compruebe que la palanca esté correctamente en contacto con el muelle.
- Vuelva a colocar el tornillo.

Montaje del protector (Fig. D)

- Apriete la palanca de liberación del protector **10**.
- Mientras mantiene abierta la palanca de liberación del protector, alinee los pernos **15** del protector con las ranuras **16** de la caja de transmisión.
- Manteniendo la palanca de liberación del protector abierta, empuje el protector hacia abajo hasta introducir los pernos y gírelos en la ranura del cubo de la caja de transmisión. Suelte la palanca de liberación del protector.
- Con el eje apuntando hacia el operador, gire el protector en sentido de las agujas del reloj hacia la posición de trabajo deseada. El cuerpo del protector deberá estar ubicado entre el eje y el operador, para ofrecer la máxima protección al operador.

NOTA: La palanca de liberación del protector debe introducirse en uno de los orificios de alineación **17** del collar del protector. Esto garantiza que el protector quede firme.

- Para retirar el protector, siga las etapas 1-3 de las presentes instrucciones en el orden contrario.

Bridas y discos

Montaje de discos sin cubo (Fig. F)



ATENCIÓN: Las bridas suministradas deben usarse con discos de amolado de centro hundido de tipo 27 y de tipo 42 y con discos de corte de tipo 1 y de tipo 41. Consulte la **Tabla de accesorios** para más información.



ADVERTENCIA: Cuando utilice muelas de corte, necesitará un protector de muelas de corte de dos caras y cerrado.



ADVERTENCIA: Usar una brida o un protector dañado o no usar la brida o el protector correctos puede causar lesiones debidas a la rotura del disco y por el contacto con el mismo. Consulte la **Tabla de accesorios** para más información.

1. Coloque la herramienta en una mesa con el protector hacia arriba.
2. Coloque la brida de soporte desenroscada 7 sobre el eje 4 con el centro abollonado (piloto) mirando hacia el disco.
3. Coloque el disco contra la brida de soporte, centrando el disco sobre el centro abollonado (piloto) de la brida de soporte.
4. Mientras aprieta el botón de bloqueo del eje y con las depresiones hexagonales mirando en sentido contrario al disco, enrosque la tuerca de fijación 8 en el eje para que los pernos queden enganchados en las dos ranuras del eje.
5. Mientras aprieta el botón de bloqueo del eje, apriete la brida de fijación con una llave.
6. Para retirar el disco, pulse el botón de bloqueo del eje y afloje la brida de fijación roscada con una llave.

Montaje de las almohadillas de apoyo para lijar (Fig. A, F)

NOTA: No es necesario el protector cuando se usan discos de lijado que llevan almohadillas de apoyo, generalmente denominadas discos de fibra de resina. Puesto que con estos accesorios no se requiere el protector, el protector puede quedar correctamente encajado o no si se usa.



ADVERTENCIA: Deberá reinstalar el protector adecuado para las aplicaciones con disco de amolado, disco de corte, disco de lijado de láminas, cepillo de alambre o cepillo redondo de alambre una vez que haya terminado las aplicaciones de lijado.

1. Coloque o enrosque correctamente la almohadilla de apoyo 18 en el eje.
2. Coloque el disco de lijado 19 en la almohadilla de apoyo 18.
3. Mientras aprieta el botón de bloqueo del eje 3, enrosque la tuerca de fijación 20 en el eje, poniendo el cubo abollonado sobre la tuerca de fijación en el centro del disco de lijado y la almohadilla de apoyo.
4. Apriete el perno de fijación con la mano. A continuación, pulse el botón de bloqueo del eje mientras gira el disco de lijado, hasta que el disco de lijado y el perno de fijación queden ajustados.
5. Para sacar el disco, agarre y gire la almohadilla de apoyo y la almohadilla de lijado mientras aprieta el botón de bloqueo del eje.

Montar y retirar los discos con cubo (Fig. G)

Los discos con cubo se colocan directamente en el eje roscado M14. La rosca de los accesorios debe coincidir con la rosca del eje.

1. Extraer la brida de soporte tirándola de la herramienta.
2. Enrosque el disco en el eje 4 manualmente.
3. Pulse el botón de bloqueo del eje 3 y utilice una llave para apretar el cubo del disco.
4. Realice el procedimiento contrario al indicado para retirar el disco.

AVISO: Si no fija correctamente el disco antes de encender la herramienta podrá provocar daños a la herramienta y al disco.

Montaje de los cepillos de copa de alambre y cepillos circulares de alambre (Fig. A)



ATENCIÓN: Para reducir el riesgo de daños personales, lleve guantes de trabajo cuando manipule las escobillas y los cepillos redondos de alambre. Podrán estar afiladas.



ATENCIÓN: Para reducir el riesgo de daños a la herramienta, el cepillo o el cepillo circular no deben entrar en contacto con el protector cuando instale o use la herramienta. Pueden producirse daños imperceptibles en el accesorio que causen la rotura de los alambres del disco o de la copa.

Los cepillos de copa de alambre o los cepillos redondos de alambre se montan directamente sobre el eje roscado sin utilizar bridas. Utilice exclusivamente los cepillos de copa de alambre o los cepillos redondos de alambre con un cubo roscado M14. En su distribuidor local o agente de servicio autorizado, puede adquirir estos accesorios a un coste adicional.

1. Coloque la herramienta en una mesa con el protector hacia arriba.
2. Enrosque el disco en el eje manualmente.
3. Pulse el botón de bloqueo del eje 3 y utilice una llave en el cubo del cepillo de copa o del cepillo redondo de alambre para apretar el disco.
4. Para retirar el disco, invierta las instrucciones anteriores.

AVISO: Para reducir el riesgo de daños a la herramienta, fije correctamente el cubo del disco antes de encender la herramienta.

Antes de usar la máquina

- Instale el protector y el disco o muela apropiada. No utilice discos o muelas excesivamente desgastados.
- Compruebe que los rebordes interior y exterior estén montados correctamente. Siga las instrucciones indicadas en el **cuadro de accesorios abrasivos y de corte**.
- Compruebe que el disco o la muela giren en dirección de las flechas en el accesorio y la herramienta.
- No utilice un accesorio dañado. Antes de cada uso inspeccione los accesorios, por ejemplo, las muelas abrasivas, para verificar si tiene muescas o grietas; el plato portadiscos, para verificar si tiene grimas o roturas o si está muy desgastado, y el cepillo de metal, para verificar si tiene alambres sueltos o quebrados. Si la herramienta eléctrica o un accesorio se caen, compruebe que no estén dañados y, en su caso, instale un accesorio no dañado. Después de inspeccionar e instalar un accesorio, usted y otras personas que estuviesen cerca deben alejarse del plano del accesorio en movimiento, solo entonces ponga la herramienta eléctrica en funcionamiento a velocidad máxima en vacío durante un minuto. Por lo general, los accesorios dañados se rompen durante la prueba.

FUNCIONAMIENTO

Instrucciones de uso



ADVERTENCIA: Respete siempre las instrucciones de seguridad y las normas aplicables.



ADVERTENCIA: Para disminuir el riesgo de lesiones personales graves, apague la herramienta y desconecte la batería antes de realizar ajuste alguno o de quitar o instalar acoplamientos o accesorios. La puesta en marcha accidental puede causar lesiones.



ADVERTENCIA:

- Compruebe que todos los materiales que vayan a ser amolados o cortados estén bien fijos en su sitio.
- Asegure y soporte la pieza de trabajo. Utilice fijaciones o un torno para sostener y apoyar la pieza de trabajo en una plataforma estable. Es importante fijar y soportar la pieza de trabajo con seguridad para evitar el movimiento de la pieza de trabajo y perder el control. El movimiento de la pieza de trabajo o la pérdida de control pueden crear peligros y daños personales graves.
- **Apoye los paneles o cualquier otra pieza de trabajo de tamaño grande para minimizar el riesgo de presión o rebote de la muela.** Las piezas de trabajo grandes tienden a hundirse por su propio peso. Se deben colocar soportes bajo la pieza de trabajo cerca de la línea de corte y cerca del borde de la pieza de trabajo en ambos lados de la muela.
- Aplique sólo una presión suave a la herramienta. No ejerza presión lateral en el disco.
- Lleve siempre los guantes de protección habituales cuando opere con esta herramienta.
- La caja de engranajes alcanzará temperaturas muy altas durante el uso.
- Instale siempre el protector y el disco o muela apropiada. No utilice discos o muelas excesivamente desgastados.
- Compruebe que la brida interior y exterior estén montadas correctamente.
- Compruebe que el disco o la muela giren en dirección de las flechas en el accesorio y la herramienta.
- Evite las sobrecargas. Si la herramienta se calienta, seguir haciéndola funcionar en vacío durante unos minutos para que se enfríe el accesorio. No toque las muelas abrasivas y de corte hasta que se enfríen. Las muelas pueden recalentarse durante el uso.
- No trabaje con la copa abrasiva si no tiene colocado un dispositivo protector adecuado.
- No use herramientas eléctricas con soportes para corte.
- No use complementos de papel con productos abrasivos aglutinados.
- Tenga cuidado, ya que la rueda sigue girando tras apagar las herramientas.

Introducir y retirar el paquete de baterías de la herramienta (Fig. B)

NOTA: Para obtener mejores resultados, compruebe que el paquete de baterías **11** está completamente cargado.

Para instalar el paquete de baterías en el asa de la herramienta

1. Alinee el paquete de baterías **11** con los rieles ubicados en el interior del mango de la herramienta (Fig. B).
2. Introdúzcalo en el mango hasta que el paquete de baterías se haya ubicado firmemente en la herramienta y compruebe que no se libera.

Para retirar el paquete de baterías de la herramienta

1. Pulse el botón de liberación de baterías **12** y tire firmemente del paquete de pilas para sacarlo del asa de la herramienta.
2. Introduzca el paquete de baterías en el cargador tal y como se indica en la sección del cargador del presente manual.

Paquetes de baterías con indicador de carga (Fig. B)

Algunos paquetes de baterías de DEWALT incluyen un indicador de carga que consiste en tres luces LED que indican el nivel de carga restante en el paquete de baterías.

Para activar el indicador de carga, pulse y mantenga pulsado el botón del indicador de carga **13**. Un grupo de tres luces LED verdes se iluminará, indicando el nivel que queda de carga. Cuando el nivel de carga de la pila esté por debajo del límite necesario para su uso, el indicador de carga no se iluminará y deberá recargar la pila.

NOTA: El indicador de carga tan sólo constituye una indicación de la carga que queda en el paquete de pilas. No indica ninguna funcionalidad de la herramienta y podrá registrar variaciones en función de los componentes del producto, de la temperatura y de la aplicación del usuario final.

Posición adecuada de las manos (Fig. A, I)



ADVERTENCIA: Para reducir el riesgo de lesión personal grave, tenga **SIEMPRE** las manos en una posición adecuada como se muestra.



ADVERTENCIA: Para reducir el riesgo de lesión personal grave, sujete **SIEMPRE** bien en caso de que haya una reacción repentina.

Para tener una posición adecuada de las manos, ponga una mano en la empuñadura lateral **5** y la otra en el cuerpo de la herramienta, como se muestra en la figura I.

Interruptor de accionamiento y palanca de bloqueo (Fig. H)



ADVERTENCIA: Antes de utilizar la herramienta, compruebe que la empuñadura esté bien apretada.

1. Para encender la herramienta, empuje la palanca de bloqueo **2** hacia la parte trasera de la herramienta, luego

apriete el interruptor de accionamiento ❶. La herramienta funciona mientras se aprieta el interruptor.

2. Apague la herramienta soltando el interruptor.

! **ADVERTENCIA:** Sujete la empuñadura lateral y el cuerpo de la herramienta firmemente para mantener el control de la herramienta durante la puesta en marcha y durante el uso de la misma y hasta que el disco o el accesorio deje de girar. Asegúrese de que el disco se haya parado por completo antes de posar la herramienta.

! **ADVERTENCIA:** Deje que la herramienta alcance la velocidad máxima antes de ponerla en contacto con la superficie de trabajo. Levante la herramienta de la superficie de trabajo antes de apagarla.

Bloqueo del eje (Fig. A)

El bloqueo del eje ❸ sirve para evitar que el eje gire cuando se instalen o saquen muelas. Utilice el bloqueo del eje sólo cuando la herramienta esté apagada, desenchufada del suministro eléctrico y se haya parado por completo.

AVISO: Para reducir el riesgo de daño a la herramienta, no engrane el bloqueo del eje mientras la herramienta esté en funcionamiento. Se ocasionará daño a la herramienta y el accesorio puesto puede salirse resultando posiblemente en una lesión.

Para engranar el bloqueo, apriete el botón del bloqueo del eje ❸ y gire el eje hasta que no pueda girarlo más.

Amolado de superficie, lijado y cepillado

! **ATENCIÓN:** Use siempre el protector correcto de acuerdo con las instrucciones del manual.

Para realizar un trabajo en la superficie de una pieza de trabajo:

1. Deje que la herramienta alcance la velocidad máxima antes de ponerla en contacto con la superficie de trabajo.
2. Aplique la presión más baja en la superficie de trabajo, permitiendo que la herramienta pueda operar a la mayor velocidad. La velocidad de retirada del material será mayor cuando la herramienta opere a mayor velocidad.

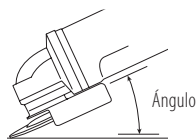

3. Mantenga un ángulo apropiado entre la herramienta y la superficie de trabajo. Consulte la tabla de acuerdo con la función en especial.

Función	Ángulo
Amolado	20°-30°
Lijado con disco de láminas	5°-10°
Lijado con almohadilla de apoyo	5°-15°
Cepillado metálico	5°-10°

4. Mantenga el contacto entre el borde del disco y la superficie de trabajo.

- Si está amolando, lijando con discos de láminas o cepillando con cepillo de alambre, mueva continuamente la herramienta hacia delante y hacia atrás para no hacer arañazos profundos en la superficie de trabajo.
- Si está lijando con una almohadilla de apoyo, mueva la herramienta constantemente en línea recta para evitar que la superficie de trabajo se quemé o se dé vuelta.

NOTA: Dejar la herramienta sobre la superficie de trabajo sin moverla daña la pieza de trabajo.

5. Retire la herramienta de la superficie de trabajo antes de apagarla. Deje que la herramienta deje de girar antes de tumbarla.

! **ATENCIÓN:** Preste especial atención cuando opere sobre un borde pues la amoladora puede moverse en modo repentino y brusco.

Precauciones al trabajar sobre una pieza de trabajo pintada

1. SE DESACONSEJA el lijado o el cepillado de pintura a base de plomo debido a la dificultad de controlar el polvo contaminado. Los niños y las mujeres embarazadas están más expuestos al riesgo de intoxicación por plomo.
2. Como resulta difícil identificar si una pintura incluye o no plomo sin análisis químicos, le aconsejamos que adopte las siguientes precauciones a la hora de lijar cualquier pintura:

Seguridad personal

1. Ningún niño ni mujer embarazada deberá acceder a la zona de trabajo cuando se realice el lijado o cepillado de pintura, hasta que se haya finalizado su limpieza.
2. Todas las personas que accedan a la zona de trabajo deberán llevar una máscara de protección anti polvo o un respirador. El filtro deberá sustituirse a diario o cuando resulte difícil respirar.
NOTA: Deberá utilizar solo máscaras antipolvo adecuadas para trabajar con polvo y humos derivados de la pintura a base de plomo. Las máscaras de pintura ordinarias no ofrecen esta protección. Consulte en su ferretería local para obtener la máscara antipolvo aprobada por NIOSH.
3. NO INGERA ALIMENTOS O BEBIDAS NI FUMÉ en la zona de trabajo para evitar ingerir partículas de pintura contaminadas. Los trabajadores deberán lavarse y limpiarse ANTES de comer, beber o fumar. Los artículos de comidas, bebidas o tabaco no deberán dejarse en la zona de trabajo ya que podrá depositarse polvo en los mismos.

Seguridad medioambiental

1. Deberá retirar la pintura de forma que reduzca al máximo la cantidad de polvo emitido.
2. Las zonas en las que se retire la pintura deberán señalizarse con una hoja de plástico de un grosor de 4 mm.
3. El lijado deberá realizarse de forma tal que se reduzca el arrastre de polvo de pintura fuera de la zona de trabajo.

Limpeza y eliminación

1. Todas las superficies de la zona de trabajo deberán ser aspiradas y limpiadas al completo a diario durante el

periodo del proyecto de lijado. Las bolsas de filtros de las aspiradoras deberán cambiarse frecuentemente.

- Los paños de plástico deberán reunirse y eliminarse junto con cualquier resto de polvo u otros restos de la eliminación. Deberán colocarse en recipientes de desecho sellados y eliminarse utilizando los procedimientos de recogida de residuo habituales. Durante la limpieza, los niños y las mujeres embarazadas deberán mantenerse alejados de la zona de trabajo.
- Todos los juguetes, suministros lavables y utensilios utilizados por los niños deberán limpiarse al completo antes de volver a ser utilizados.

Amolado de bordes y corte (Fig. J)

ADVERTENCIA: No utilice discos de corte/amolado de bordes para las aplicaciones de amolado superficial, ya que dichas discos no han sido diseñados para soportar presiones laterales derivadas del corte de superficie. Podrán registrarse roturas de los discos y daños personales.

ATENCIÓN: Los discos utilizados para el corte y el amolado de bordes pueden romperse o crear rebotes si se doblan o tuercen al usar la herramienta. En todas las operaciones de amolado/corte, la parte abierta del protector deberá colocarse alejada del operador.

AVISO: El amolado de bordes/corte con un disco de tipo 27 debe limitarse a un corte superficial y entalladura, menos de 13 mm de profundidad cuando el disco es nuevo. Reduzca la profundidad de corte/entalladura en modo equivalente a la reducción del radio del disco a medida que se desgasta. Consulte la **Tabla de accesorios** para más información. El amolado de bordes/corte con un disco de tipo 1 requiere el uso de un protector de tipo 1.

- Deje que la herramienta alcance la velocidad máxima antes de ponerla en contacto con la superficie de trabajo.
- Aplique la presión más baja en la superficie de trabajo, permitiendo que la herramienta pueda operar a la mayor velocidad. La velocidad de amolado/corte será mayor cuando la herramienta opere a mayor velocidad.
- Colóquese de forma que la parte inferior abierta del disco quede orientada en sentido contrario a usted.
- Una vez que empiece el corte y que se coloque una muesca en la zona de trabajo, no cambie el ángulo de corte. Si cambia el ángulo el disco se dobla y es posible que se parta. Los discos de amolado de bordes no han sido diseñados para soportar presiones laterales causadas por el plegado.
- Retire la herramienta de la superficie de trabajo antes de apagarla. Deje que la herramienta deje de girar antes de dejarla apoyada.

Aplicaciones de metal

Cuando utilice la herramienta en aplicaciones de metal, asegúrese de que se haya insertado un dispositivo de corriente residual (DCR) para evitar los riesgos residuales causados por las virutas de metal.

Si el DCR corta el suministro eléctrico, lleve la herramienta a un agente de reparaciones autorizado de DEWALT.



ADVERTENCIA: En condiciones de trabajo extremas, el polvo conductor puede acumularse dentro de la caja protectora de la máquina cuando se trabaja con metal. Esto puede dar como resultado que el aislamiento protector de la máquina se degrade y se produzca un riesgo potencial de descarga eléctrica.

Para evitar la acumulación de virutas de metal dentro de la máquina, recomendamos limpiar las ranuras de ventilación a diario. Consulte la sección **Mantenimiento**.

Corte de metal

Para cortar con abrasivos aglomerados, usar siempre la protección de tipo 1.

Al cortar, trabaje avanzando con moderación, según el material que deba cortar. No ejercite ninguna presión en la muela de corte, no incline ni haga oscilar la máquina.

No reduzca la velocidad de funcionamiento de las muelas de corte aplicando ninguna presión lateral.

Las máquina debe trabajar siempre con el movimiento abrasivo hacia arriba. En caso contrario, existe el peligro de que sea expulsada sin control fuera del corte.

Cuando corte perfiles y barras cuadradas, le conviene empezar con las secciones transversales más pequeñas.

Desbastado

No use nunca una muela de corte para desbastar. Utilice siempre el protector de tipo 27.

Los mejores resultados de desbastado se consiguen cuando se configura la máquina en un ángulo de 30° a 40°. Hacer avanzar y retroceder la máquina ejercitando una moderada presión. De esta manera, la pieza de trabajo no se calentará demasiado, no se descolorará ni se formarán surcos.

Cortar piedra

La máquina se utilizará para corte en seco.

Para corte de piedra, es mejor utilizar un disco de corte diamantado. Hacer funcionar la máquina utilizando una máscara de protección adicional.

Consejos de trabajo

Tenga cuidado cuando haga ranuras en muros estructurales.

Las ranuras en muros estructurales están sujetas a las normas específicas del país de uso. Estas normas deberán cumplirse en todas las circunstancias. Antes de empezar a trabajar, consulte al ingeniero responsable de la estructura, el arquitecto o el supervisor de construcción.

MANTENIMIENTO

Su herramienta eléctrica DEWALT ha sido diseñada para funcionar mucho tiempo con un mínimo de mantenimiento. Que siga funcionando satisfactoriamente depende del buen cuidado de la herramienta y de su limpieza periódica.



ADVERTENCIA: Para disminuir el riesgo de lesiones personales graves, apague la herramienta y desconecte la batería antes de realizar ajuste alguno o de quitar o instalar acoplamientos o accesorios. La puesta en marcha accidental puede causar lesiones.

- Las baterías de litio-ión son reciclables. Llévelas a su distribuidor o punto de reciclaje local. Los paquetes de batería recogidos serán reciclados o eliminados adecuadamente.

El cargador y el paquete de pilas no pueden ser reparados.



Lubricación

Su herramienta eléctrica no requiere lubricación adicional.



Limpieza



ADVERTENCIA: Elimine con aire seco la suciedad y el polvo de la carcasa principal tan pronto como se advierta su acumulación en las rejillas de ventilación o en sus proximidades. Cuando lleve a cabo este procedimiento póngase una protección ocular aprobada y una mascarilla antipolvo aprobada.



ADVERTENCIA: Jamás use disolventes u otros productos químicos fuertes para limpiar las piezas no metálicas de la herramienta. Dichos productos químicos pueden debilitar los materiales con los que están construidas estas piezas. Use un paño humedecido únicamente con agua y jabón suave. Jamás permita que le entre líquido alguno a la herramienta ni sumerja ninguna parte de la misma en líquido.

Accesorios opcionales



ADVERTENCIA: Dado que los accesorios que no sean los suministrados por DEWALT no han sido sometidos a pruebas con este producto, el uso de tales accesorios con esta herramienta podría ser peligroso. Para disminuir el riesgo de lesiones, con este producto se deben usar exclusivamente accesorios recomendados por DEWALT.

Consulte a su proveedor si desea información más detallada sobre los accesorios apropiados.

Proteger el medio ambiente



Recogida selectiva. Los productos y las baterías marcadas con este símbolo no deben desecharse junto con los residuos domésticos normales.

Los productos y las baterías contienen materiales que pueden ser recuperados y reciclados, reduciendo la demanda de materias primas. Recicle los productos eléctricos y las baterías de acuerdo con las disposiciones locales. Para más información, vaya a www.2helpU.com.

Batería recargable

Esta batería de larga duración debe recargarse cuando deje de producir la suficiente potencia en trabajos que se realizaban con facilidad anteriormente. Al final de su vida técnica, deséchela con el debido respeto al medio ambiente.

- Descargue la batería por completo, y luego sáquela de la herramienta.













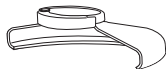

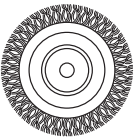

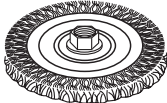
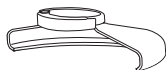

Tabla de accesorios de amolado			
Tipo de protector	Accesorio	Descripción	Cómo colocar la amoladora
 Protector tipo 27		Disco de amolado abombado	 Protector tipo 27
		Rueda de aletas	 Brida de soporte
		Ruedas de alambre	 Muela abombada tipo 27  Tuerca de presión roscada
		Ruedas de alambre con tuerca roscada	 Protector tipo 27  Rueda de alambre
		Copa de alambre con tuerca roscada	 Protector tipo 27  Escobilla de alambre
	Plato portadiscos/ hoja de lijado	 Protector tipo 27  Plato portadiscos de goma  Disco de lijado  Tuerca de presión roscada	

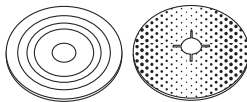
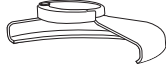
Tabla de accesorios de amolado			
Tipo de protector	Accesorio	Descripción	Cómo colocar la amoladora
 <p>Protector Tipo 1</p>		Disco de corte de mampostería, enlazado	 <p>Protector Tipo 1</p>  <p>Brida de soporte</p>  <p>Muela de corte</p>  <p>Tuerca de presión roscada</p>
		Disco de corte para metal, enlazado	
 <p>Protector Tipo 1</p> <p>0</p>  <p>Protector tipo 27</p>		Muelas para cortar diamante	

PETITE MEULEUSE D'ANGLE SANS FIL

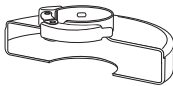
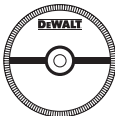
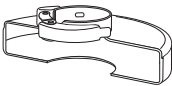
DCG414

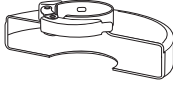
Félicitations !

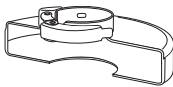
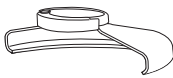
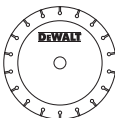
Vous avez choisi un outil DEWALT. Des années d'expertise dans le développement et l'innovation de ses produits ont fait de DEWALT, le partenaire privilégié des utilisateurs professionnels d'outils électriques.

Fiche technique

DCG414		
Tension	V _{DC}	54
Type		1
Type de batterie		Li-Ion
Puissance utile	W	1700
Vitesse à vide/nominale	min ⁻¹	9000
Diamètre du disque	mm	125
Épaisseur du disque (max)	mm	6
Diamètre de l'arbre		M14
Longueur de l'arbre	mm	
Poids (sans le bloc-piles)	kg	2,18

Valeurs acoustiques et valeurs vibratoires (somme vectorielle triax) selon EN60745-2-3.

L _{PA} (niveau d'émission de pression acoustique)	dB(A)	84
L _{WA} (niveau de puissance acoustique)	dB(A)	95
K (incertitude pour le niveau acoustique donné)	dB(A)	3

Meulage de surface

Valeur d'émission de vibration a _{h,AG} =	m/s ²	5,9
Incertitude K =	m/s ²	1,5

Ponçage au disque

Valeur d'émission de vibration a _{h,DS} =	m/s ²	2,9
Incertitude K =	m/s ²	1,5

Le taux d'émission de vibrations indiqué dans ce feuillet informatif a été mesuré conformément à une méthode d'essai normalisé établie par EN60745, et peut être utilisé pour comparer un outil à un autre. Il peut également être utilisé pour effectuer une évaluation préliminaire de l'exposition.

⚠ AVERTISSEMENT : le taux d'émission de vibrations déclaré correspond aux applications principales de l'outil. Néanmoins, si l'outil est utilisé pour différentes applications ou est mal entretenu, ce taux d'émission de vibrations pourra varier. Ces éléments peuvent augmenter considérablement le niveau d'exposition sur la durée totale de travail.

Toute estimation du degré d'exposition à des vibrations doit également prendre en compte les heures où l'outil est mis hors tension ou lorsqu'il tourne sans effectuer aucune tâche. Ces éléments peuvent réduire sensiblement le degré d'exposition sur la durée totale de travail.

Identifier des mesures de sécurité supplémentaires pour protéger l'opérateur contre les effets nocifs des vibrations

telles que : maintenance de l'outil et des accessoires, maintenir la température des mains élevée, organisation du travail.

DCB546		
Batterie		DCB546
Type de batterie		Li-Ion
Tension	V _{DC}	18/54
Capacité	Ah	6,0/2,0
Poids	kg	1,05

DCB118			
Tension secteur	V _{AC}	230	
Type de batterie		18/54 Li-Ion	
Durée de recharge	min	22 (1,3 Ah)	22 (1,5 Ah)
approximative des blocs		45 (3,0 Ah)	60 (4,0 Ah)
batterie			75 (5,0 Ah)
			60 (6,0 Ah)
Poids	kg	0,66	

Le chargeur DCB118 est compatible avec les blocs-batteries 18V Li-Ion XR et XR FLEXVOLT™ (DCB181, DCB182, DCB183, DCB183B, DCB184, DCB184B, DCB185 and DCB546).

Fusibles :

Europe	Outils de 230 V	10 ampères, secteur
--------	-----------------	---------------------

Certificat de Conformité CE

Directives Machines



Petite meuleuse d'angle sans fil DCG414

DEWALT certifie que les produits décrits dans le paragraphe **Fiche technique** sont conformes aux normes : 2006/42/CE, EN60745-1:2009+A11:2010, EN60745-2-3:2011 +A2:2013 +A11:2014 +A12:2014 +A13:2015..

Ces produits sont également compatibles avec les Directives 2014/30/UE et 2011/65/UE. Pour plus d'informations, veuillez contacter DEWALT à l'adresse suivante ou vous reporter au dos de cette notice d'instructions.

Le soussigné est responsable de la compilation du fichier technique et fait cette déclaration au nom de DEWALT.

Markus Rompel
Directeur Ingénierie



AVERTISSEMENT : afin de réduire le risque de blessure, lisez le manuel d'instruction.

Définitions : consignes de sécurité

Les définitions ci-dessous décrivent le niveau de gravité de chaque mot signalétique. Lisez le manuel de l'utilisateur et soyez attentif à ces symboles.



DANGER : indique une situation dangereuse imminente qui, si elle n'est pas évitée, entraînera des **blessures graves ou mortelles**.



AVERTISSEMENT : indique une situation dangereuse potentielle qui, si elle n'est pas évitée, pourrait entraîner des **blessures graves ou mortelles**.



ATTENTION : indique une situation dangereuse potentielle qui, si elle n'est pas évitée, pourrait entraîner des **blessures minimales** ou modérées.

AVIS : indique une pratique ne **posant aucun risque de dommages corporels**, mais qui par contre, si rien n'est fait pour l'éviter, pourrait poser des **risques de dommages matériels**.



Indique un risque d'électrocution.



Indique un risque d'incendie.

Consignes de sécurité générales propres aux outils électriques



AVERTISSEMENT : lire toutes les directives et consignes de sécurité. Tout manquement aux directives et consignes ci-incluses comporte des risques de décharges électriques, d'incendie et/ou de dommages corporels graves.

CONSERVER TOUTES CES DIRECTIVES ET CONSIGNES À TITRE DE RÉFÉRENCE

Le terme « outil électrique » mentionné dans les avertissements ci-après se rapporte aux outils alimentés sur secteur (avec fil) ou par piles (sans fil).

1) Sécurité – Aire de Travail

- Maintenir l'aire de travail propre et bien éclairée.** Les lieux sombres ou encombrés sont propices aux accidents.
- Ne pas utiliser un outil électrique dans un milieu déflagrant, comme en présence de liquides, gaz ou poussières inflammables.** Les outils électriques peuvent produire des étincelles qui pourraient enflammer toute émanation ou poussière ambiante.
- Maintenir à l'écart les enfants, ou toute autre personne, lors de l'utilisation d'un outil électrique.** Toute distraction pourrait faire perdre la maîtrise de l'appareil.

2) Sécurité – Électricité

- La fiche électrique de l'outil doit correspondre à la prise murale. Ne modifier la fiche en aucune façon. Ne pas utiliser de fiche d'adaptation avec un outil électrique mis à la terre (masse).** L'utilisation de fiches d'origine et de prises appropriées réduira tout risque de décharges électriques.
- Éviter tout contact corporel avec des éléments mis à la terre comme : tuyaux, radiateurs, cuisinières ou réfrigérateurs.** Les risques de décharges électriques augmentent lorsque le corps est mis à la terre.
- Ne pas exposer les outils électriques à la pluie ou à l'humidité.** Tout contact d'un outil électrique avec un liquide augmente les risques de décharges électriques.
- Ne pas utiliser le cordon de façon abusive. Ne jamais utiliser le cordon pour transporter, tirer ou débrancher un outil électrique. Protéger le cordon de toute source de chaleur, de l'huile, et de tout bord tranchant ou pièce mobile.** Les cordons endommagés ou emmêlés augmentent les risques de décharges électriques.
- En cas d'utilisation d'un outil électrique à l'extérieur, utiliser systématiquement une rallonge conçue à cet effet.** Cela diminuera tout risque de décharges électriques.
- Si on ne peut éviter d'utiliser un outil électrique en milieu humide, utiliser un circuit protégé par un dispositif de courant résiduel (RCD).** Cela réduira tout risque de décharges électriques.

3) Sécurité Individuelle

- Rester systématiquement vigilant et faire preuve de jugement lorsqu'on utilise un outil électrique. Ne pas utiliser d'outil électrique en cas de fatigue ou sous l'influence de drogues, d'alcool ou de médicaments.** Tout moment d'inattention pendant l'utilisation d'un outil électrique comporte des risques de dommages corporels graves.
- Porter un équipement de protection individuel. Porter systématiquement un dispositif de protection oculaire.** Le fait de porter un masque anti-poussières, des chaussures antidérapantes, un casque de sécurité ou un dispositif de protection auditive, lorsque la situation le requiert, réduira les risques de dommages corporels.
- Prévenir tout démarrage accidentel. S'assurer que l'interrupteur est en position d'arrêt avant de brancher l'outil sur le secteur et/ou à la batterie, ou de le ramasser ou le transporter.** Transporter un outil le doigt sur l'interrupteur ou brancher un outil électrique alors que l'interrupteur est en position de marche invite les accidents.
- Retirer toute clé de réglage avant de démarrer l'outil.** Une clé laissée sur une pièce rotative d'un outil électrique comporte des risques de dommages corporels.
- Adopter une position stable. Maintenir les pieds bien ancrés au sol et conserver son équilibre en**

permanence. Cela permettra de mieux maîtriser l'outil électrique en cas de situations imprévues.

- f) **Porter des vêtements appropriés. Ne porter aucun vêtement ample ou bijou. Maintenir cheveux, vêtements et gants à l'écart des pièces mobiles, car ils pourraient s'y faire prendre.**
- g) **Lorsqu'un dispositif de connexion à un système de dépoussiérage ou d'élimination est fourni, s'assurer qu'il est branché et utilisé correctement.** L'utilisation de ces dispositifs peut réduire les risques engendrés par les poussières.

4) Utilisation et Entretien des Outils Électriques

- a) **Ne pas forcer un outil électrique. Utiliser l'outil approprié au travail en cours.** L'outil approprié effectuera un meilleur travail, de façon plus sûre et à la vitesse pour laquelle il a été conçu.
- b) **Ne pas utiliser un outil électrique dont l'interrupteur est défectueux.** Tout appareil dont l'interrupteur est défectueux est dangereux et doit être réparé.
- c) **Débrancher la fiche du secteur et/ou la batterie de l'outil électrique avant d'effectuer tout réglage, de changer tout accessoire, ou avant de le ranger.** Ces mesures préventives réduiront tout risque de démarrage accidentel de l'appareil.
- d) **Après utilisation, ranger les outils électriques hors de portée des enfants et ne permettre à aucune personne non familière avec son fonctionnement (ou sa notice d'instructions) de l'utiliser.** Les outils peuvent être dangereux entre des mains inexpérimentées.
- e) **Entretenir les outils électriques. Vérifier les pièces mobiles pour s'assurer qu'elles sont bien alignées et tournent librement, qu'elles sont en bon état et ne sont affectées d'aucune condition susceptible de nuire au bon fonctionnement de l'outil. En cas de dommage, faire réparer l'outil électrique avant toute nouvelle utilisation.** De nombreux accidents sont causés par des outils mal entretenus.
- f) **Maintenir tout organe de coupe propre et bien affûté.** Les outils de coupe bien entretenus et affûtés sont moins susceptibles de se coincer et sont plus faciles à contrôler.
- g) **Utiliser un outil électrique, ses accessoires, mèches, etc., conformément aux présentes directives et suivant la manière prévue pour ce type particulier d'outil électrique, en tenant compte des conditions de travail et de la tâche à effectuer.** L'utilisation d'un outil électrique à des fins autres que celles prévues est potentiellement dangereuse.

5) Utilisation et entretien de la batterie

- a) **Recharger la batterie uniquement avec le chargeur spécifié par le fabricant.** Un chargeur propre à un certain type de batterie peut créer des risques d'incendie lorsqu'utilisé avec d'autres batteries.

- b) **Utiliser les outils électriques uniquement avec leur batterie spécifique.** L'utilisation d'autres batteries comporte des risques de dommages corporels ou d'incendie.
- c) **Après utilisation, ranger la batterie à l'écart d'objets métalliques, tels que trombones, pièces de monnaie, clés, clous, vis ou autres petits objets métalliques susceptibles de conduire l'électricité entre les bornes, car cela pose des risques de brûlures ou d'incendie.**
- d) **Si utilisée de façon abusive, la batterie pourra perdre du liquide. Éviter alors tout contact. En cas de contact accidentel, rincer abondamment à l'eau claire. En cas de contact oculaire, rincer puis consulter immédiatement un médecin.** Le liquide de la batterie peut engendrer irritation ou brûlures.

6) Réparation

- a) **Faire entretenir les outils électriques par un réparateur qualifié en n'utilisant que des pièces de rechange identiques.** Cela permettra de préserver l'intégrité de l'outil électrique et la sécurité de l'utilisateur.

RÈGLES PARTICULIÈRES DE SÉCURITÉ ADDITIONNELLES

Consignes générales de sécurité

- a) **Cet outil électrique a été conçu pour le meulage, le ponçage, le broissage métallique ou le tronçonnage. Veuillez lire tous les avertissements de sécurité, toutes les instructions, illustrations et spécifications fournies avec cet outil électrique.** Le non respect des instructions listées ci-dessous peut conduire à des chocs électriques, des incendies et/ou de graves blessures.
- b) **Les opérations telles que le polissage ne sont pas recommandées avec cet outil électrique.** Toute opération pour laquelle l'outil n'a pas été conçu comporte des risques de dommages matériels et corporels.
- c) **Ne pas utiliser des accessoires qui n'ont pas été spécifiquement conçus et recommandés par le fabricant de l'outil.** Le fait que l'accessoire peut être rattaché à l'outil électrique ne veut pas automatiquement dire que son utilisation ne posera aucun risque.
- d) **La vitesse nominale des accessoires doit être équivalente ou supérieure à celle recommandée sur l'étiquette d'avertissement de l'outil.** Les accessoires utilisés à une vitesse plus rapide que leur vitesse nominale peuvent éclater ou se détacher de l'outil.
- e) **Le diamètre externe et l'épaisseur de l'accessoire utilisé doivent se conformer aux spécifications de la plaque signalétique de l'outil électrique.** Les accessoires aux spécifications incorrectes ne peuvent être ni maintenus ni contrôlés de façon adéquate.
- f) **Le filetage de montage des accessoires doit correspondre à celui de l'arbre de la meuleuse. Pour les accessoires montés avec des brides, l'alésage de l'accessoire doit correspondre au diamètre de positionnement de la bride.** Les accessoires qui ne

correspondent pas aux pièces de montage de l'outil électrique ne tournent pas correctement, vibrent de façon excessive et peuvent provoquer la perte de contrôle de l'outil.

- g) **Ne pas utiliser d'accessoires endommagés. Avant toute utilisation, vérifier tous les accessoires, par exemple que les meules abrasives ne sont ni ébréchées ni fendues, les tampons de soutien ne sont ni fendus ni usés excessivement, les brosses métalliques ne comportent aucun élément brisé ou lâche. En cas de chute, vérifier que l'outil n'a pas été endommagé et remplacer tout accessoire abîmé. Après avoir inspecté et installé un accessoire, se situer, soi-même et tout individu présent, hors du plan de rotation de l'accessoire et laisser tourner l'outil une minute à sa vitesse à vide maximale. En général, tout accessoire endommagé se brisera lors du temps d'essai.**
- h) **Porter un équipement de protection individuel. Selon l'application, utiliser une protection faciale et des lunettes ou un masque de protection. Si approprié, porter un masque anti-poussières, une protection auditive, des gants et un tablier d'atelier capables de vous protéger contre toute projection abrasive ou tout fragment.** La protection oculaire doit être capable d'arrêter toute projection de débris engendrés par des opérations diverses. Le masque anti-poussières doit être capable de filtrer les particules engendrées par l'opération en cours. Toute exposition prolongée à un haut niveau de décibels peut occasionner une perte de l'acuité auditive.
- i) **Maintenir à distance toute personne étrangère au travail en cours. Toute personne à l'intérieure de l'aire de travail doit porter un équipement de protection individuel.** Des débris provenant de la pièce à travailler ou d'un accessoire brisé pourraient être éjectés et causer des dommages corporels au-delà de l'aire de travail immédiate.
- j) **Tenir l'outil par les surfaces isolées prévues et cet effet pendant toute utilisation ou l'organe de coupe pourrait entrer en contact avec des fils électriques cachés ou son propre cordon.** Tout contact de l'organe de coupe avec un fil sous tension peut mettre les parties métalliques exposées de l'outil sous tension et électrocuter l'utilisateur.
- k) **Maintenir le cordon électrique éloigné de la partie rotative de l'outil.** En cas de perte de contrôle, le cordon pourrait être sectionné ou abîmé, et les bras ou mains pourraient entrer en contact avec l'organe rotatif.
- l) **Attendre systématiquement l'arrêt complet de l'outil avant de le déposer.** L'organe rotatif pourrait s'accrocher à la surface utilisée et rendre l'outil dangereusement imprévisible.
- m) **Ne pas laisser l'outil électrique en marche alors qu'il est accroché à votre côté.** Tout contact accidentel de l'organe rotatif pourrait faire que ce dernier s'accroche

aux vêtements et qu'un accessoire entre en contact avec le corps.

- n) **Nettoyer régulièrement les orifices d'aération de l'outil.** Le ventilateur du moteur attirera de la poussière à l'intérieur du boîtier et une accumulation excessive de poussières métalliques pourrait poser des risques d'électrocution/incendie.
- o) **Ne pas utiliser cet outil électrique à proximité de matériaux inflammables, car des étincelles pourraient les enflammer.**
- p) **Ne pas utiliser d'accessoires nécessitant l'utilisation d'un réfrigérant fluide.** L'utilisation d'eau ou de tout autre réfrigérant fluide pourrait poser des risques d'électrocution ou de décharges électriques.
- q) **Ne pas utiliser les meules de type 11 (à moyeu déporté) sur cet outil.** L'utilisation d'accessoires inappropriés peut causer des blessures.
- r) **Toujours utiliser la poignée latérale. Serrez fermement la poignée.** La poignée latérale doit toujours être utilisée pour conserver le contrôle de l'outil en permanence.

CONSIGNES GÉNÉRALES DE SÉCURITÉ COMPLÉMENTAIRES

Causes et prévention anti-rebonds

Les rebonds sont la conséquence du grippage ou coinçage d'une meule, d'un tampon de soutien, d'une brosse en rotation ou de tout autre accessoire. Tout grippage ou coinçage causera rapidement le blocage de l'accessoire en rotation, ce qui lancera l'outil non contrôlé dans la direction opposée à l'accessoire en rotation au point du grippage.

Par exemple, si une meule abrasive reste accrochée ou pincée dans une pièce à travailler, le bord de la meule engagée au point de grippage peut s'enfoncer dans la surface du matériau et faire tressauter ou rebondir la meule. La meule peut alors rebondir vers ou à l'opposé de l'utilisateur, selon la direction du mouvement de la meule au point de grippage. Dans ces conditions, il peut aussi arriver que les meules abrasives se brisent.

Les rebonds proviennent d'une utilisation impropre de l'outil ou de conditions ou procédures d'exécution incorrectes, et peuvent être évités en prenant les précautions adéquates énoncées ci-dessous :

- a) **Maintenir la scie fermement en positionnant le corps et les bras de façon à pouvoir résister à toute force de rebonds. Utiliser systématiquement la poignée latérale, si fournie avec l'outil, pour un contrôle maximal de l'outil en cas de rebonds ou retour de couple au démarrage.** L'utilisateur peut contrôler le retour de couple ou les forces de rebonds si des précautions adéquates sont prises.
- b) **Ne jamais approcher les mains de l'organe rotatif.** L'accessoire pourrait rebondir sur les mains.
- c) **Ne pas positionner le corps dans l'espace que pourrait occuper l'outil en cas de rebonds.** Les rebonds projeteront l'outil dans la direction opposée au mouvement de la meule au point de grippage.

- d) **Prendre des précautions supplémentaires pour travailler des coins, des bords acérés, etc. Éviter que l'accessoire sursaute ou reste accroché.** Les coins, bords acérés ou les sursauts ont tendance à retenir l'accessoire en rotation et causer la perte de contrôle de l'outil, ou des rebonds.
- e) **Ne pas rattacher une lame à chaîne coupante, à sculpter ou une lame dentée.** Ces lames posent des risques de rebonds fréquents et de perte de contrôle de l'outil.

Consignes spécifiques de sécurité propres au meulage et au tronçonnage abrasif

- a) **Utiliser uniquement des types de meules recommandés pour votre outil électrique ainsi que le carter spécifiquement conçu pour la meule choisie.** Les meules non conçues pour un outil électrique ne peuvent être adéquatement protégées et sont dangereuses.
- b) **La surface de meulage des disques à moyeu déporté doit être montée sous le plat de la lèvre du carter.** Un disque mal monté qui dépasse du plat de la lèvre du carter ne peut pas être correctement protégé.
- c) **Le carter doit être soigneusement arrimé à l'outil électrique et installé pour optimiser la sécurité, de façon à ce que l'utilisateur soit le moins possible exposé à la meule.** Le carter aide à protéger l'utilisateur contre toute projection de fragments et contre tout contact avec la meule et des étincelles qui pourraient enflammer les vêtements.
- d) **Les meules ne doivent être utilisées que pour les applications recommandées. Par exemple : ne pas meuler avec la partie latérale d'une meule à tronçonner.** Les meules à tronçonner ont été conçues pour le meulage périphérique, toute force latérale appliquée sur ces meules pourrait les faire éclater.
- e) **Utiliser systématiquement des brides de meules en parfait état, de taille et forme adaptées à la meule choisie.** Les brides de meules servent de support aux meules, réduisant ainsi les possibilités que la meule se brise. Les brides de meules à tronçonner peuvent différer des brides de disques à meuler.
- f) **Ne pas utiliser de meules émoussées lors de leur utilisation sur des outils électriques plus gros.** Les meules conçues pour des outils électriques plus gros ne sont pas adéquates pour les vitesses plus rapides des outils plus petits, et risqueraient d'éclater.

Consignes spécifiques de sécurité additionnelles propres au tronçonnage abrasif

- a) **Ne pas gripper la meule à tronçonner ou lui appliquer une pression excessive. Ne pas tenter d'effectuer des profondeurs de coupe excessives.** Pousser excessivement la meule augmente la charge

imposée à l'outil, et les possibilités de torsion ou grippage de la meule dans la coupe, et par conséquent les rebonds et bris.

- b) **Ne pas aligner le corps avec la meule en rotation ou se placer derrière elle.** Lorsque la meule, au point d'exécution, s'éloigne du corps, tout rebond possible pourrait propulser la meule en rotation et l'outil électrique directement sur l'utilisateur.
- c) **En cas de grippage de meule, ou si une coupe est interrompue pour quelque raison que ce soit, arrêter l'outil électrique et le maintenir immobile jusqu'à arrêt complet de la meule. Ne jamais tenter de retirer une meule à tronçonner de la coupe alors qu'elle est en rotation, pour prévenir tout rebond.** Vérifier la pièce à travailler et prendre les mesures adéquates pour éliminer toute cause de grippage.
- d) **Ne pas reprendre l'opération de coupe dans la pièce. Laisser la meule tourner à plein régime puis ré-entrer dans la coupe prudemment.** La meule pourrait se gripper, sortir de la coupe ou effectuer un rebond si l'outil électrique était remis en marche dans la pièce à travailler.
- e) **Soutenir les panneaux, ou toute pièce surdimensionnée, pour minimiser tout risque de grippage ou rebond de la meule.** Les pièces larges ont tendance à s'affaisser sous leur propre poids. Un support doit être installé sous la pièce à travailler, près de la ligne de coupe, et près des bords, de chaque côté de la meule.
- f) **Prenez des précautions supplémentaires lors de « coupes de poche » dans des murs existants ou dans toute zone à visibilité limitée.** La meule pourrait couper des canalisations de gaz ou d'eau, des fils électriques ou des objets pouvant causer en retour des rebonds.

Consignes de sécurité spécifiques au ponçage

- a) **N'utilisez pas de disques de papier abrasif surdimensionnés. Suivez les recommandations du fabricant lorsque vous choisissez du papier à poncer.** Les feuilles de papier abrasif de grande taille, dépassant du patin de ponçage, posent des risques de laceration et peuvent provoquer le déchirement du disque ou des rebonds.

Consignes spécifiques de sécurité propres au brossage métallique

- a) **Prendre des précautions, car des fibres métalliques sont éjectées par la brosse pendant le cours normal des opérations. Ne pas surcharger les fils en appliquant une pression excessive sur la brosse.** Les fibres métalliques peuvent facilement pénétrer les vêtements légers et/ou la peau.
- b) **Si l'utilisation d'un carter est recommandée pour le brossage métallique, protéger la brosse métallique circulaire ou la brosse de toute interférence avec ce carter.** Le diamètre des brosses métalliques circulaires ou

des brosses, peut se dilater. C'est dû au travail et aux forces centrifuges.

Risques résiduels

En dépit de l'application des normes de sécurité en vigueur et de l'installation de dispositifs de sécurité, certains risques résiduels sont inévitables. Il s'agit de :

- Diminution de l'acuité auditive ;
- Risques de dommages corporels dus à des projections de particules ;
- Risques de brûlures provoquées par des accessoires ayant surchauffé pendant leur fonctionnement ;
- Risques de dommages corporels dus à un usage prolongé ;
- Risques posés par les poussières de substances dangereuses.

Sécurité électrique

Le moteur électrique a été conçu pour fonctionner sur une tension unique. Vérifier systématiquement que la tension de la batterie correspond bien à la tension indiquée sur la plaque signalétique. Vérifier également que la tension du chargeur correspond bien à la tension du secteur.



Votre chargeur DEWALT à double isolation est conforme à la norme EN60335 ; un branchement à la terre n'est donc pas nécessaire.

Si le cordon fourni est endommagé, le remplacer par un cordon spécialement conçu à cet effet, et disponible auprès du service après-vente DEWALT.

CH Toujours utiliser la fiche prescrite lors du remplacement du câble d'alimentation.

Type 11 pour la classe II (isolation double) – outils

Type 12 pour la classe I (Conducteur de terre) – outils

CH En cas d'utilisation à l'extérieur, connecter les outils portatifs à un disjoncteur FI.

Utilisation d'une rallonge

N'utiliser une rallonge qu'en cas de nécessité absolue. Utiliser une rallonge homologuée compatible avec la tension nominale du chargeur (consulter la **Caractéristiques techniques**).

La section minimale du conducteur est de 1 mm² pour une longueur maximale de 30 m.

En cas d'utilisation d'un dévidoir, dérouler systématiquement le câble sur toute sa longueur.

CONSERVEZ CES INSTRUCTIONS

Chargeurs

Les chargeurs DEWALT ne nécessitent aucun réglage et sont conçus pour une utilisation la plus simple possible.

Consignes de sécurité importantes propres à tous les chargeurs de batteries

CONSERVEZ CES INSTRUCTIONS : ce manuel contient d'importantes consignes de sécurité et de fonctionnement concernant les chargeurs de batterie compatibles (consulter les **Caractéristiques Techniques**).

- Avant d'utiliser le chargeur, lire toutes les instructions et les marquages d'avertissement sur le chargeur, le bloc batterie et le produit utilisant le bloc batterie.



AVERTISSEMENT : risque de choc. Ne pas laisser les liquides pénétrer dans le chargeur. Risque de choc électrique.



AVERTISSEMENT : nous recommandons l'utilisation d'un disjoncteur différentiel avec un seuil de déclenchement de 30mA ou moins.



ATTENTION : risque de brûlure. Pour réduire le risque de blessures, ne charger que des batteries rechargeables DEWALT. Les autres types de batteries peuvent exploser et causer des blessures et des dégâts.



ATTENTION : les enfants doivent être surveillés pour s'assurer qu'ils ne jouent pas avec l'appareil.

AVIS : sous certaines conditions, lorsque le chargeur est branché à l'alimentation électrique, les contacts de charge exposés à l'intérieur du chargeur peuvent être mis en court-circuit par un corps étranger. Les corps étrangers de nature conductrice tels que, mais ne se limitant pas à, la laine d'acier, le papier aluminium ou toute accumulation de particules métalliques doivent être tenus éloignés des cavités du chargeur. Débranchez toujours le chargeur de la prise lorsqu'il n'y a pas de pack batterie dans la cavité. Débranchez le chargeur avant de le nettoyer.

- **NE PAS tenter de charger le bloc batterie avec un chargeur différent de ceux indiqués dans ce manuel.** Le chargeur et le bloc batterie sont spécifiquement conçus pour fonctionner ensemble.
- **Ces chargeurs ne sont pas prévus pour d'autres utilisations que la charge des batteries rechargeables DEWALT.** Toute autre utilisation peut causer un risque d'incendie, de choc électrique ou d'électrocution.
- **Ne pas exposer le chargeur à la pluie ou à la neige.**
- **Pour débrancher le chargeur, tirer sur la fiche et non sur le cordon.** Cela réduira le risque de dégât à la fiche et au cordon.
- **S'assurer que le cordon est placé de sorte qu'on ne puisse pas marcher dessus, trébucher ou l'endommager d'une autre manière.**
- **Ne pas utiliser de rallonge sauf si cela est absolument nécessaire.** Toute utilisation impropre d'une rallonge peut causer un risque d'incendie, de choc électrique ou d'électrocution.
- **Ne placez aucun objet sur le chargeur et ne le placez pas sur une surface molle qui pourrait obstruer les fentes d'aération et entraîner une chaleur interne excessive.** Éloignez le chargeur de toute source de chaleur. Le chargeur est aéré par des fentes au-dessus et au-dessous du boîtier.
- **Ne pas utiliser un chargeur ayant un cordon ou une fiche endommagés—les faire remplacer immédiatement.**
- **Ne pas utiliser le chargeur s'il a reçu un choc violent, s'il est tombé, ou s'il a été autrement endommagé de quelque manière que ce soit.** Apporter le chargeur à un centre de réparation agréé.

- **Ne pas démonter le chargeur ; l'apporter à un centre de réparation agréé lorsqu'un entretien ou une réparation est nécessaire** Un chargeur mal réassemblé peut entraîner un risque de choc électrique, d'électrocution ou d'incendie.
- Si le cordon d'alimentation est endommagé, il doit être remplacé immédiatement par le fabricant, un agent de réparation ou une personne qualifiée similaire pour éviter tout risque.
- **Débrancher le chargeur de la prise secteur avant de procéder à son nettoyage. Cette précaution réduira le risque de choc électrique.** Le retrait du bloc batterie ne réduira pas les risques.
- **NE JAMAIS tenter de relier 2 chargeurs ensemble.**
- **Le chargeur est conçu pour être alimenté en courant électrique domestique standard 230 V. Ne pas essayer de l'utiliser avec n'importe quelle autre tension** Cette directive ne concerne pas le chargeur pour véhicule.







Recharger une batterie (Fig. B)

1. Branchez le chargeur dans une prise appropriée avant d'insérer le bloc-batterie.
2. Insérez le bloc-batterie **11** dans le chargeur en vous assurant qu'il soit parfaitement bien en place. Le voyant rouge (charge) clignote de façon répétée pour indiquer que le processus de charge a commencé.
3. La fin de la charge est indiquée par le voyant rouge restant fixe en continu. Le bloc-batterie est alors complètement rechargé et il peut soit être utilisé, soit être laissé dans le chargeur. Pour retirer le bloc-batterie du chargeur, enfoncez le bouton de libération de la batterie **12** sur le bloc batterie.

REMARQUE : Pour garantir les meilleures performances et la durée de vie des blocs-batteries Li-Ion, rechargez-les complètement avant la première utilisation.

Fonctionnement du chargeur

Consultez les indicateurs ci-dessous pour connaître l'état de charge du bloc-batterie.

Indicateurs de charge	
 charge en cours	
 pleinement chargée	
 suspension de charge*	

*Le voyant rouge continue à clignoter, mais un voyant jaune s'allume durant cette opération. Lorsque la batterie a retrouvé une température appropriée, le voyant jaune s'éteint et le chargeur reprend la procédure de charge.

Les chargeurs compatibles ne rechargent pas un bloc batterie défectueux. Le chargeur indique que la batterie est défectueuse en refusant de s'allumer ou en affichant le dessin clignotant indiquant un problème sur le bloc ou le chargeur.

REMARQUE : cela peut également signifier un problème sur un chargeur.

Si le chargeur indique un problème, portez le chargeur et le bloc batterie pour un test dans un centre d'assistance agréé.

Délai Bloc chaud/froid

Lorsque le chargeur détecte que la batterie est trop chaude ou trop froide, il démarre automatiquement un délai Bloc Chaud/Froid, suspendant la charge jusqu'à ce que la batterie ait atteint la température adéquate. Le chargeur passe ensuite directement en mode Charge. Cette fonctionnalité permet une durée de vie maximale de la batterie.

Un bloc-batterie froid se recharge à une cadence plus lente qu'un bloc-batterie chaud. Le bloc batterie se charge à ce taux réduit pendant tout le cycle de charge et n'atteint pas le niveau de charge maximum même si la batterie se réchauffe.

Le chargeur DCB118 est équipé d'un ventilateur conçu pour refroidir le bloc-batterie. Le ventilateur se met automatiquement en marche si le bloc-batterie a besoin d'être refroidi. Ne faites jamais fonctionner le chargeur si le ventilateur ne fonctionne pas correctement ou si les fentes d'aération sont bouchées. Ne laissez pénétrer aucun corps étranger à l'intérieur du chargeur.

Système de protection électronique

Les outils XR Li-Ion sont conçus avec un système de protection électronique qui protège la batterie des surcharges, surchauffes ou d'être complètement déchargée.

L'outil s'éteint automatiquement si le système de protection électronique se déclenche. Si cela se produit, placez la batterie ion lithium sur le chargeur jusqu'à ce qu'elle soit complètement rechargée.

Fixation murale

Ces chargeurs sont conçus pour être fixés au mur ou pour être posés à la verticale sur une table ou un établi. En cas de fixation au mur, placez le chargeur près d'une prise électrique et loin d'un coin ou de toute autre obstacle qui pourrait gêner le flux d'air. Utilisez l'arrière du chargeur comme gabarit pour l'emplacement des vis au mur. Fixez le chargeur à l'aide de vis pour cloisons sèches (achetées séparément) d'au moins 25,4 mm de long avec un diamètre de tête de 7 et 9 mm, vissées dans du bois à une profondeur optimale laissant ressortir environ 5,5 mm de la vis. Alignez les fentes à l'arrière du chargeur avec les vis qui dépassent et insérez-les complètement ces dernières dans les fentes.

Consignes de nettoyage du chargeur

AVERTISSEMENT : risque de choc. Débranchez le chargeur de la prise de courant avant le nettoyage.

La saleté et la graisse peuvent être éliminées de l'extérieur du chargeur avec un chiffon ou une brosse souple non métallique. N'utilisez ni eau, ni autre solution de nettoyage. Ne laissez jamais aucun liquide pénétrer à l'intérieur de l'appareil et n'immergez jamais aucune pièce de l'appareil dans aucun liquide.

Batteries

Consignes de sécurité importantes propres à toutes les batteries

Pour commander une batterie de rechange, s'assurer d'inclure son numéro de catalogue et sa tension.

La batterie n'est pas totalement chargée en usine. Avant d'utiliser la batterie et le chargeur, lire les consignes de sécurité ci-dessous. Puis suivre la procédure de charge ci-après.

LIRE TOUTES CES CONSIGNES

- **Ne pas charger ou utiliser une batterie dans un milieu déflagrant, comme en présence de liquides, gaz ou poussières inflammables.** Insérer ou retirer le bloc-pile du chargeur peut enflammer la poussière ou des émanations.
- **Ne jamais forcer le bloc batterie dans le chargeur. Ne modifier le bloc batterie d'aucune manière que ce soit pour le faire entrer sur un chargeur incompatible, car le bloc batterie peut se casser et causer de graves blessures.**
- Charger le bloc batterie uniquement dans les chargeurs DEWALT.
- **NE PAS** l'éclabousser ou l'immerger dans l'eau ou d'autres liquides.
- **Ne pas ranger ou utiliser l'outil et le bloc-piles dans des endroits où la température peut atteindre ou excéder 40 °C (104 °F) (comme dans les remises extérieures ou les bâtiments métalliques l'été).**
- **Ne pas incinérer la batterie même si elle est sévèrement endommagée ou complètement usagée, car elle pourrait exploser au contact des flammes.** Au cours de l'incinération des batteries au lithium-ion, des vapeurs et matières toxiques sont dégagées.
- **En cas de contact du liquide de la batterie avec la peau, la rincer immédiatement au savon doux et à l'eau claire.** En cas de contact oculaire, rincer l'œil ouvert à l'eau claire une quinzaine de minutes, ou jusqu'à ce que l'irritation cesse. Si des soins médicaux sont nécessaires, noter que l'électrolyte de la batterie est composé d'un mélange de carbonates organiques liquides et de sels de lithium.
- **Le contenu des cellules d'une batterie ouverte pourrait causer une irritation des voies respiratoires.** Dans cette éventualité, exposer l'individu à l'air libre. Si les symptômes persistent, consulter un médecin.



AVERTISSEMENT : risques de brûlures. Le liquide de la batterie pourrait s'enflammer s'il est exposé à des étincelles ou à une flamme.



AVERTISSEMENT : ne jamais tenter d'ouvrir le bloc batterie pour quelque raison que ce soit. Si le boîtier du bloc batterie est fissuré ou endommagé, ne pas l'insérer dans un chargeur. Ne pas écraser, laisser tomber, ou endommager le bloc batterie. Ne pas utiliser un bloc batterie ou un chargeur ayant reçu un choc violent, étant tombé, ayant été écrasé ou endommagé de quelque façon que ce soit (par ex. percé par un clou, frappé d'un coup de marteau, piétiné). Risque de choc électrique ou d'électrocution. Les blocs batterie endommagés doivent être renvoyés à un centre de réparation pour y être recyclés.



AVERTISSEMENT : risque d'incendie. Ne rangez et ne transportez pas le bloc-batterie s'il est possible que des objets métalliques entrent en contact avec les

bornes de la batterie. Ne placez par exemple pas le bloc-batterie dans des tabliers, poches, boîtes à outils, boîtes de kits d'accessoires, tiroirs, etc. en présence de clous, vis, clés, etc.



ATTENTION : après utilisation, ranger l'outil, à plat, sur une surface stable là où il ne pourra ni faire tomber ni faire trébucher personne. Certains outils équipés d'un gros bloc batterie peuvent tenir à la verticale sur celui-ci, mais manquent alors de stabilité.

Transport



AVERTISSEMENT : risque d'incendie. Le transport des batteries peut causer un incendie si les bornes de la batterie entrent accidentellement en contact avec des matériaux conducteurs. Lors du transport des batteries, assurez-vous que les bornes de la batterie sont protégées et bien isolées des matériaux avec lesquels elles pourraient entrer en contact et qui pourraient provoquer un court-circuit.

Les batteries DEWALT sont conformes à toutes les réglementations d'expédition applicables comme prescrit par les normes industrielles et juridiques qui incluent les recommandations de l'ONU pour le transport des marchandises dangereuses, les réglementations relatives aux marchandises dangereuses de l'International Air Transport Association (IATA), les réglementations de l'International Maritime Dangerous Goods (IMDG) et l'accord européen concernant le transport international de marchandises dangereuses sur route (ADR). Les cellules et les batteries ion lithium ont été testées conformément à la section 38,3 des recommandations de l'ONU pour les tests et critères relatifs au transport des marchandises dangereuses.

Dans la plupart des cas, l'envoi d'un bloc-batterie DEWALT ne sera pas soumis à la classification réglementée de classe 9 pour les matières dangereuses. En règle générale, seuls les envois contenant une batterie Lithium-Ion d'une énergie nominale supérieure à 100 Watts/heure (Wh) nécessitent une expédition réglementée de classe 9. L'énergie nominale en Watts/heure de toutes les batteries Lithium-Ion est indiquée sur l'emballage. De plus, en raison de la complexité de la réglementation, DEWALT ne recommande pas l'expédition aérienne de blocs-batteries seuls, peu importe le wattage/heure nominal. Les envois d'outil avec batterie (kit combiné) peuvent être faits par avion si le wattage/heure nominal du bloc-batterie n'excède pas 100 Wh. Que l'expédition soit exemptée ou réglementée, l'expéditeur a la responsabilité intégrale de consulter les dernières réglementations relatives à l'emballage, à l'étiquetage/au marquage et aux exigences de documentation.

Les informations fournies dans cette section du manuel sont fournies en bonne foi et sont considérées précises au moment de la rédaction de ce document. Toutefois, aucune garantie explicite ou implicite ne peut être fournie. L'acheteur a la responsabilité de s'assurer que ses activités sont conformes aux réglementations applicables.

Transport de la batterie FLEXVOLT™

La batterie FLEXVOLT™ DEWALT dispose de deux modes : **Utilisation** et **Transport**.

Mode Utilisation : Lorsque la batterie FLEXVOLT™ est seule ou dans un produit DEWALT 18V, elle fonctionne comme une batterie de 18 V. Lorsque la batterie FLEXVOLT™ est dans un produit 54V ou 108V (deux batteries de 54V), elle fonctionne comme une batterie de 54V.

Mode Transport : Lorsque le cache est fixé sur la batterie FLEXVOLT™, elle est en mode Transport. Gardez le cache en place pour expédier la batterie.

En mode Transport, les chaînes des cellules sont déconnectées électriquement à l'intérieur du bloc pour en faire 3 batteries de plus faible wattage-heure (Wh) comparées à une seule batterie au wattage-heure plus élevé. Le fait de répartir l'énergie consommée du bloc en 3 batteries peut exempter le bloc de certaines réglementations en matière de transport qui sont imposées pour les batteries dont l'énergie consommée est plus élevée.

La valeur en Wh pour le transport indique 3 x 36 Wh, représentant 3 batteries de 36 Watts heure chacune.

La valeur en Wh pour l'utilisation indique 108 watts heure (1 seule batterie).

Exemple de marquage pour l'utilisation et le transport



Recommandations de stockage

1. Le lieu idéal de rangement est un lieu frais et sec, à l'abri de toute lumière solaire directe et de tout excès de température. Pour des performances et une durée de vie optimales, entreposer les batteries à température ambiante après utilisation.
2. Pour un stockage prolongé, il est recommandé de conserver la batterie complètement chargée dans un lieu frais et sec, hors du chargeur pour de meilleurs résultats.

REMARQUE : les blocs batterie ne doivent pas être stockés complètement déchargés. Le bloc batterie devra être rechargé avant l'utilisation.

Étiquettes sur le chargeur et la batterie

En plus des pictogrammes utilisés dans ce manuel, les étiquettes sur le chargeur et le bloc batterie peuvent montrer les pictogrammes suivants :



Lire la notice d'instructions avant toute utilisation.



Consulter la **Fiche technique** pour les temps de charge.



Ne pas mettre en contact avec des objets conducteurs.



Ne pas recharger une batterie endommagée.



Ne pas exposer à l'eau.



Remplacer systématiquement tout cordon endommagé.



Recharger seulement entre 4 °C et 40 °C.



Utiliser uniquement à l'intérieur.



Mettre la batterie au rebut conformément à la réglementation en matière d'environnement.



Recharger les blocs batterie DEWALT uniquement avec les chargeurs DEWALT appropriés. La recharge des blocs batterie différents des batteries DEWALT appropriées avec un chargeur DEWALT peut entraîner leur explosion ou d'autres situations dangereuses.



Ne jetez pas le bloc batterie au feu.



Utilisation : Utilisation sans cache de transport, la valeur en Wh indique 108 Wh (1 batterie de 108 Wh).



Transport : Transport avec cache de transport, la valeur en Wh indique 3 x 36 Wh (3 batteries de 36 Wh).

Type de Batterie

Le modèle DCG414 fonctionne avec un bloc-batterie de 54V. Ces blocs batterie peuvent être utilisés : DCB546. Consultez les Caractéristiques techniques pour plus d'informations.

Contenu de l'emballage

L'emballage contient :

- 1 Meuleuse d'angle
- 1 Carter de 125 mm (type 27)
- 1 Poignée latérale
- 1 Jeu de brides
- 1 Clé hexagonale
- 2 Blocs-batteries Li-Ion (modèles T2)
- 1 Notice d'instructions

- Vérifier que l'appareil et ses pièces ou accessoires n'ont pas été endommagés lors du transport.
- Prendre le temps de lire attentivement et comprendre cette notice d'instructions avant toute utilisation de l'appareil.

Étiquettes sur l'appareil

On trouve les diagrammes suivants sur l'outil :



Lire la notice d'instructions avant toute utilisation.



Porter un dispositif de protection auditive.



Porter un dispositif de protection oculaire.



Rayonnement visible. Ne pas exposer à la lumière.

Emplacement de la Date Codée de Fabrication (Fig. A)

La date codée de fabrication **21**, qui comprend aussi l'année de fabrication, est imprimée sur le boîtier.

Exemple :

2016 XX XX

Année de fabrication

Description (Fig. A, D, F)



AVERTISSEMENT : ne jamais modifier l'outil électrique ni aucun de ses composants. Il y a risques de dommages corporels ou matériels.

- 1 Interrupteur à gâchette
- 2 Levier de libération
- 3 Bouton de verrouillage de l'arbre
- 4 Arbre
- 5 Poignée latérale
- 6 Disque abrasif (Fig. F)
- 7 Bride-support
- 8 Écrou de blocage fileté
- 9 Carter de protection
- 10 Levier de libération du carter
- 11 Bloc-batterie
- 12 Bouton de libération de la batterie
- 13 Bouton de témoin de batterie
- 14 Vis
- 15 Tenons
- 16 Encoches du boîtier d'engrenage

Utilisation prévue

La meuleuse d'angle sans fil DCG414 a été conçue pour le tronçonnage, le meulage, le ponçage et le brossage métallique professionnels.

NE L'UTILISEZ PAS dans un environnement humide ou en présence de liquides ou de gaz inflammables.

Cette meuleuse d'angle sans fil est un outil électrique professionnel.

NE PAS les laisser à la portée des enfants. Une supervision est nécessaire auprès de tout utilisateur non expérimenté.

- Ce produit n'est pas prévu pour être utilisé par des personnes (y compris les enfants) dont les capacités physiques, sensorielles ou mentales sont réduites ou qui manquent d'expérience ou d'aptitudes, sauf si ces personnes sont surveillées par une autre personne responsable de leur sécurité. Ne jamais laisser les enfants seuls avec ce produit.

Embrayage électronique

L'embrayage électronique à limitation de couple réduit la réaction de couple maximum transmise à l'utilisateur en cas de coincement d'un disque. Cette fonction évite aussi le calage des engrenages et du moteur électrique. L'embrayage limiteur de couple a été réglé en usine et ne peut être ajusté.

Frein

Une fois l'alimentation coupée, le système de freinage arrête la rotation du disque plus rapidement qu'un outil ne disposant pas de cette fonctionnalité. L'objectif est d'améliorer l'efficacité et de mieux protéger l'utilisateur. La durée jusqu'à l'arrêt varie en fonction du type de disque utilisé.

MONTAGE ET RÉGLAGES



AVERTISSEMENT : pour réduire tout risque de dommages corporels graves, arrêter et déconnecter la batterie avant tout réglage ou avant de retirer ou installer toute pièce ou tout accessoire.

Tout démarrage accidentel pourrait causer des dommages corporels.



AVERTISSEMENT : utiliser exclusivement des batteries et chargeurs DeWALT.

Installation de la poignée latérale (Fig. C)



AVERTISSEMENT : avant toute utilisation, vérifier que la poignée est solidement arrimée.



AVERTISSEMENT : la poignée latérale doit toujours être utilisée pour conserver le contrôle de l'outil en permanence.

Vissez fermement la poignée latérale **5** dans l'un des trous situés de chaque côté du carter d'engrenage.

Pour améliorer le confort de l'utilisateur, le boîtier d'engrenage pivote de 90° pour les opérations de coupe.

Rotation du boîtier d'engrenage (Fig. A)

1. Retirez les quatre vis aux coins qui fixent le boîtier d'engrenage au carter du moteur.
2. Sans séparer le boîtier d'engrenage du carter du moteur, faites pivoter la tête du boîtier d'engrenage dans la position désirée.

REMARQUE : si le boîtier d'engrenage et le carter du moteur sont séparés de plus de 3,17 mm, l'outil doit être révisé et réassemblé par un centre de service DeWALT agréé. L'absence de révision de l'outil peut entraîner une panne de la brosse, du moteur et du roulement.

3. Remontez les vis pour fixer le boîtier d'engrenage au carter du moteur. Serrez les vis à un couple de 20 in.-lbs. Un serrage excessif pourrait arracher le filet des vis.

Carters de protection



ATTENTION : les carters de protection doivent être utilisés avec tous les disques de meulage, disques de tronçonnage, disques de ponçage à lamelles, brosses métalliques et les disques-brosses. Cet outil ne peut être utilisé sans protection qu'en cas de ponçage avec des disques de ponçage classiques. Consultez la figure A

pour savoir quels dispositifs de protection sont livrés avec l'appareil. Certaines applications peuvent nécessiter l'achat d'un carter de protection adapté auprès de votre revendeur local ou d'un centre d'assistance agréé.

REMARQUE : Le meulage et la découpe des bords peuvent être réalisés avec des disques de type 27 conçus spécifiquement pour ces opérations ; les disques 6,35 mm sont conçus pour meuler des surfaces alors que les disques plus fins de type 27 demandent à être examinés pour savoir si l'étiquette du fabricant indique qu'ils peuvent être utilisés pour le meulage des surfaces ou uniquement pour le meulage/la découpe de bords. Un carter de protection de type 1 doit être utilisé pour tous les disques avec lesquels le meulage de surface est interdit. Les découpes peuvent également être réalisées en utilisant un disque de type 1 et un carter de protection de type 1.

REMARQUE : Voir le Diagramme des accessoires pour sélectionner la bonne combinaison carter de protection / accessoire.

Réglage et installation du carter de protection (Fig. D, E)

ATTENTION : arrêtez l'appareil et retirez le bloc-batterie avant d'effectuer tout réglage ou de retirer ou d'installer toute pièce ou accessoire.

ATTENTION : AVANT de mettre l'outil en marche, contrôlez quel réglage a été défini pour votre outil.

Options de réglage

Le réglage du carter de votre meuleuse offre deux options : en une opération ou en deux opérations.

- **Une opération :** Lorsque le côté incliné du levier de libération du carter **10** est engagé, le carter peut facilement être repositionné en le tournant dans le sens des aiguilles d'une montre. Il n'est pas nécessaire d'enfoncer le levier pour faire pivoter le carter.
- **Deux opérations :** Lorsque le côté carré du levier de libération du carter **10** est engagé, le carter peut être repositionné en appuyant sur le levier de libération du carter et en tournant le carter.

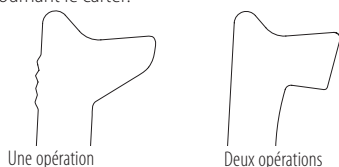

Configurer les options de réglage du carter

Pour régler le levier de libération du carter **10** en fonction de l'option de réglage du carter voulue :

1. Retirez le vis **14** à l'aide d'un embout T20.
2. Retirez le levier de libération du carter. Sélectionnez l'extrémité du levier en fonction de l'option de réglage voulue. L'option en une opération utilise l'extrémité inclinée du levier. L'option en deux opérations utilise l'extrémité carrée.

3. Remplacez le levier, en positionnant l'extrémité choisie sous le ressort **13**. Assurez-vous que le levier soit bien en contact avec le ressort
4. Réinstallez la vis.

Montage du carter de protection (Fig. D)

1. Enfoncez le levier de libération du carter de protection **10**.
2. Tout en maintenant le levier de libération du carter ouvert, alignez les tenons **15** du carter avec les emplacements prévus **16** sur la boîte d'engrenage.
3. Tout en gardant le levier de libération du carter ouvert, abaissez le carter jusqu'à ce que les tenons s'engagent, et faites-les tourner dans les encoches sur le moyeu de la boîte d'engrenage. Relâchez le levier de libération du carter.
4. Avec l'arbre faisant face à l'utilisateur, faites pivoter le carter dans le sens des aiguilles d'une montre, dans la position de travail désirée. Le corps du carter doit être positionné entre l'arbre et l'opérateur pour offrir une protection maximale à l'utilisateur.

REMARQUE : Le levier de libération du carter doit s'enclencher dans l'un des trous d'alignement **17** sur le collier du carter. Ceci garantit que le carter est sécurisé.

5. Pour retirer le carter, suivez les étapes 1 à 3 de ces instructions dans l'ordre inverse.

Brides et Disques

Montage de disques sans moyeu (Fig. F)

ATTENTION : les brides fournies doivent être utilisées avec des disques de meulage de type 27 et 42 et des disques de tronçonnage de type 1 et 41 dont le centre est bombé.

Consultez le Diagramme des accessoires pour avoir plus d'informations.

AVERTISSEMENT : un carter de protection fermé de disque à tronçonner bilatéral est obligatoire pour utiliser des disques à tronçonner.

AVERTISSEMENT : l'utilisation d'une bride ou d'un carter endommagé ou l'utilisation d'une bride ou d'un carter non adapté peut engendrer des blessures par rupture du disque ou contact avec le disque. **Consultez le Diagramme des accessoires pour avoir plus d'informations.**

1. Placez l'outil sur une table, carter vers le haut.
2. Installez la bride support non filetée **7** sur l'arbre **4**, centre surélevé face au disque.
3. Placez le disque contre la bride support en centrant le disque sur la partie centre surélevée de la bride.
4. Tout en appuyant sur le bouton de verrouillage de l'arbre et alors que les renforcements hexagonaux sont orientés à l'opposé du disque, enflez l'écrou de blocage **8** sur l'arbre de façon que les tenons s'engagent dans les deux emplacements prévus sur l'arbre.
5. Tout en appuyant sur le bouton de verrouillage de l'arbre, serrez la bride de blocage avec une clé.
6. Pour retirer le disque, appuyez sur le bouton de verrouillage de l'arbre et desserrez l'écrou de blocage fileté avec une clé.

Montage de patins-supports de ponçage (Fig. A, F)

REMARQUE : L'utilisation d'un carter de protection avec des disques de ponçage nécessitant des patins-supports, souvent appelés disques en résine de fibre, n'est pas nécessaire. Du fait qu'un carter de protection ne soit pas nécessaire avec ce type d'accessoires, il se peut que le carter ne s'adapte pas correctement, s'il est utilisé.



AVERTISSEMENT : *Un carter adapté doit être remonté pour les opérations avec disque de meulage, de tronçonnage, de ponçage à lamelles, brosse métallique ou disque-brosse.*

1. Installez ou vissez le patin-support **18** sur l'arbre.
2. Placez le disque de ponçage **19** sur le patin-support **18**.
3. Tout en enfonçant le dispositif de verrouillage de l'arbre **3**, vissez l'écrou de blocage **20** sur l'arbre, en guidant le moyeu surélevé de l'écrou de blocage au centre du disque et du patin-support.
4. Serrez l'écrou de blocage à la main. Enfoncez ensuite le bouton de verrouillage de l'arbre tout en tournant le disque de ponçage jusqu'à ce que ce dernier et l'écrou de blocage soient bien ajustés.
5. Pour retirer le disque, saisissez et tournez le patin-support et le patin de ponçage tout en maintenant enfoncé le bouton de verrouillage de l'arbre.

Montage et démontage de disques à moyeu (Fig. G)

Les disques à moyeu se montent directement sur l'arbre fileté M14. Le filetage de l'accessoire doit correspondre à celui de l'arbre.

1. Retirez la bride-support en la tirant hors de l'outil.
2. Vissez le disque sur l'arbre **4** à la main.
3. Appuyez sur le bouton de verrouillage de l'arbre **3** et utilisez une clé pour serrer le moyeu du disque.
4. Suivez la procédure ci-dessus dans l'ordre inverse pour retirer le disque.

AVIS : *si le disque n'est pas correctement en place avant de mettre l'outil en marche, il y a risque d'endommager l'outil ou le disque.*

Montage de brosses métalliques et de disques-brosses (Fig. A)



ATTENTION : *Afin d'éviter le risque de blessures, portez des gants de travail quand vous manipulez des brosses métalliques ou des disques-brosses. Ils peuvent devenir tranchants.*



ATTENTION : *afin de réduire le risque d'endommagement de l'outil, les disques et les brosses ne doivent pas toucher le carter au moment de leur installation ou pendant l'utilisation. Des dommages indétectables peuvent se produire sur l'accessoire, entraînant la fragmentation des brins du disque ou de la brosse.*

Les brosses métalliques ou les disques-brosses se montent directement sur l'arbre fileté sans brides. Utilisez uniquement

des brosses métalliques ou disques-brosses dotés d'un moyeu fileté M14. Ces accessoires sont disponibles en option chez votre revendeur ou dans un centre d'assistance agréé.

1. Placez l'outil sur une table, carter vers le haut.
2. Vissez le disque sur l'arbre à la main.
3. Enfoncez le bouton de verrouillage de l'arbre **3** et utilisez une clé sur le moyeu du disque-brosse ou de la brosse métallique pour les serrer.
4. Pour démonter le disque, suivez la procédure ci-dessus dans l'ordre inverse.

AVIS : *afin de réduire le risque d'endommagement de l'outil, installez correctement le moyeu du disque avant de mettre l'outil en marche.*

Avant tout utilisation

- Installez le carter et le disque ou la meule appropriés. N'utilisez aucun disque ou meule excessivement émoussé.
- Assurez-vous que les brides, externe et interne, sont correctement installées. Suivez les instructions fournies dans le **Tableau des accessoires de meulage et découpe**.
- Assurez-vous que le disque ou la meule tourne dans le sens des flèches marquées sur l'accessoire et l'outil.
- Ne pas utiliser d'accessoires endommagés. Avant toute utilisation, vérifiez tous les accessoires, par exemple que les meules abrasives ne sont ni ébréchées ni fendues, les tampons de soutien ne sont ni fendus ni usés excessivement, les brosses métalliques ne comportent aucun élément brisé ou lâche. En cas de chute, vérifiez que l'outil n'a pas été endommagé et remplacez tout accessoire abîmé. Après avoir inspecté et installé un accessoire, se situer, soi-même et tout individu présent, hors du plan de rotation de l'accessoire et laisser tourner l'outil une minute à sa vitesse à vide maximale. En général, tout accessoire endommagé se brisera lors du temps d'essai.

FONCTIONNEMENT

Consignes d'utilisation



AVERTISSEMENT : *respecter systématiquement les consignes de sécurité et les normes en vigueur.*



AVERTISSEMENT : *pour réduire tout risque de dommages corporels graves, arrêter et déconnecter la batterie avant tout réglage ou avant de retirer ou installer toute pièce ou tout accessoire.*

Tout démarrage accidentel pourrait causer des dommages corporels.



AVERTISSEMENT :

- *S'assurer que le matériau à meuler ou à tronçonner est fermement arrimé.*
- *Fixer et soutenir l'ouvrage. Utilisez les pinces ou un étau pour fixer et soutenir l'ouvrage sur une plateforme stable. Il est important pour serrer et soutenir l'ouvrage de manière sûre afin d'éviter le mouvement de l'ouvrage et la perte de contrôle. Le mouvement de l'ouvrage ou la perte de contrôle*

peuvent représenter un risque et causer des blessures personnelles.

- **Soutenir les panneaux, ou toute pièce surdimensionnée, pour minimiser tout risque de grippage ou rebond de la meule.** Les pièces larges ont tendance à s'affaisser sous leur propre poids. Un support doit être installé sous la pièce à travailler, près de la ligne de coupe, et près des bords, de chaque côté de la meule.
- Appliquer seulement une pression légère sur l'outil. Ne pas exercer de pression latérale sur le disque.
- Portez toujours des gants de travail appropriés lors de l'utilisation de cet outil.
- Le boîtier d'engrenage devient très chaud pendant l'utilisation.
- Installez toujours le carter de protection et le disque ou la meule adaptés. N'utilisez aucun disque ou meule excessivement émoussé.
- Assurez-vous que les brides, externe et interne, sont correctement installées.
- Assurez-vous que le disque ou la meule tourne dans le sens des flèches marquées sur l'accessoire et l'outil.
- Éviter toute surcharge. Après un effort important de l'outil électrique, faire fonctionner ce dernier à vide pendant plusieurs minutes pour refroidir l'accessoire. Ne pas toucher les disques de meulage et de tronçonnage avant qu'ils ne soient refroidis. Les disques peuvent devenir très chaud durant le travail.
- Ne jamais travailler avec la meule boisseau sans carter de protection approprié en place.
- Ne pas utiliser l'outil électrique avec un support de découpe.
- Ne jamais utiliser de tampon avec des produits abrasifs liés.
- Soyez prudent, la meule continue de tourner une fois que l'outil est arrêté.

Insertion et retrait du bloc batterie de l'outil (Fig. B)

REMARQUE : pour un résultat optimal, assurez-vous que le bloc batterie **11** est complètement chargé.

Pour installer le bloc batterie dans la poignée de l'outil

1. Alignez le bloc batterie **11** avec le rail à l'intérieur de la poignée de l'outil (Fig. B).
2. Faites-le coulisser dans la poignée jusqu'à ce qu'il soit correctement logé dans l'outil et vérifiez qu'il ne se libère pas.

Pour démonter le bloc batterie de l'outil

1. Appuyer sur le bouton de libération de la batterie **12** et tirer fermement le bloc batterie hors de la poignée de l'outil.
2. Insérer le bloc batterie dans le chargeur comme décrit dans la section du chargeur de ce manuel.

Témoin de charge des blocs batterie (Fig. B)

Certains blocs batterie DEWALT incluent un témoin de charge composé par trois voyants verts qui indiquent le niveau de charge restant dans le bloc batterie.

Pour activer le témoin de charge, maintenir enfoncé le bouton du témoin de charge **13**. Une combinaison de trois voyants verts s'allume pour indiquer le niveau de charge restant. Lorsque le niveau de charge de la batterie est au-dessous de la limite utilisable, le témoin de charge ne s'allume pas et la batterie doit être rechargée.

REMARQUE : le témoin de charge est uniquement une indication de la charge restant dans le bloc batterie. Il n'indique pas la fonctionnalité de l'outil et peut être sujet à des variations selon les composants du produit, la température et l'application de l'utilisateur final.

Position correcte des mains (Fig. A, I)

AVERTISSEMENT : pour réduire tout risque de dommages corporels graves, adopter **SYSTÉMATIQUEMENT** la position des mains illustrée.

AVERTISSEMENT : pour réduire tout risque de dommages corporels graves, maintenir fermement et **SYSTÉMATIQUEMENT** l'outil pour anticiper toute réaction soudaine de sa part.

La position correcte des mains requiert une main sur la poignée latérale **5**, et l'autre sur le boîtier de l'outil, comme illustré en figure I.

Interrupteur à gâchette et levier de libération (Fig. H)

AVERTISSEMENT : avant d'utiliser l'outil, vérifiez que la poignée est fermement fixée.

1. Pour mettre l'outil en marche, poussez le levier de libération **2** vers l'arrière de l'outil, puis appuyez sur l'interrupteur à gâchette **1**. L'outil fonctionne tant que l'interrupteur reste enfoncé.
2. Pour arrêter l'outil, relâchez l'interrupteur à gâchette.

AVERTISSEMENT : maintenez la poignée latérale et le corps de l'outil fermement pour en garder le contrôle, au démarrage, pendant l'utilisation et jusqu'à l'arrêt complet du disque ou de l'accessoire. Avant de poser l'outil, assurez-vous que le disque s'est complètement arrêté de tourner.

AVERTISSEMENT : laissez l'outil atteindre son plein régime avant de le mettre en contact avec la surface à travailler. Soulevez l'outil de la surface à travailler avant de l'éteindre.

Bouton de blocage de l'arbre (Fig. A)

Le bouton de blocage de l'arbre **3** est destiné à empêcher la broche de tourner lors de l'installation ou du retrait de la meule. N'utilisez le bouton de blocage de l'arbre que lorsque l'outil est à l'arrêt, débranché du secteur, et après arrêt complet du moteur.

AVIS : pour réduire tout risque de dommages matériels, ne pas actionner le bouton de blocage de l'arbre alors que l'outil est en marche. L'outil pourrait non seulement être endommagé mais tout accessoire installé pourrait se détacher et poser des risques de dommages corporels.

Pour actionner le verrouillage, appuyez sur le bouton de blocage de l'arbre **3** puis faites tourner la broche jusqu'à la bloquer complètement.

Meulage de surface, ponçage et brossage

! ATTENTION : utilisez toujours un carter de protection adapté, conformément aux instructions de ce manuel.

Pour intervenir sur la surface de la pièce à travailler :

1. Laissez l'outil atteindre son plein régime avant de le mettre en contact avec la surface à travailler.
2. Appuyez un minimum sur la surface et laissez l'outil fonctionner à grande vitesse. La capacité de retrait de matière est meilleure lorsque l'outil fonctionne à grande vitesse.

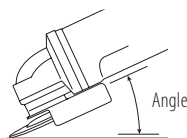

3. Conservez un angle adapté entre l'outil et la surface à travailler. Consultez le diagramme relatif à la fonction spécifique.

Fonction	Angle
Meulage	20° à 30°
Ponçage avec disque à lamelles	5° à 10°
Ponçage avec patin-support	5° à 15°
Brossage métallique	5° à 10°

4. Maintenez le contact entre le bord du disque et la surface à travailler.
 - Pour le meulage, le ponçage avec disque à lamelle ou le brossage métallique, déplacez l'outil en permanence d'avant en arrière pour ne pas creuser la surface à travailler.
 - Pour le ponçage avec un patin-support, déplacez l'outil en permanence en lignes droites pour ne pas brûler ou rayer la surface à travailler.

REMARQUE : Laissez l'outil sans mouvement sur la surface de travail, endommage la pièce à travailler.

5. Soulevez l'outil de la surface à travailler avant de l'arrêter. Laissez l'outil s'arrêter complètement de tourner avant de le poser.

! ATTENTION : faites particulièrement attention quand vous intervenez sur les bords, car la meuleuse peut se déplacer de façon soudaine.

Précautions à prendre lors d'intervention sur des pièces peintes

1. Le ponçage ou le brossage de peinture à base de plomb N'EST PAS RECOMMANDÉ en raison de la difficulté à contrôler les poussières contaminées. Les enfants et les femmes enceintes courent le plus grand risque d'empoisonnement par le plomb.
2. Étant donnée la difficulté à pouvoir déterminer si une peinture contient ou non du plomb sans analyse chimique, nous recommandons les précautions suivantes lors du ponçage de toutes les peintures :

Sécurité des personnes

1. Les enfants et les femmes enceintes ne doivent pas pénétrer dans la zone de travail lors du ponçage ou du brossage de peinture et tant que le nettoyage n'est pas terminé.
2. Toutes les personnes pénétrant dans la zone de travail doivent porter un masque anti-poussières ou un appareil respiratoire. Le filtre doit être remplacé tous les jours ou dès que l'utilisateur a du mal à respirer.

REMARQUE : N'utilisez que des masques appropriés pour le travail avec la poussière et les fumées de peintures au plomb. Les masques à peinture ordinaires n'offrent pas une telle protection. Prenez conseil auprès de votre quincaillerie concernant les masques à poussières agréés NIOSH.
3. NE MANGEZ, NE BUVEZ et NE FUMEZ PAS dans la zone de travail afin d'éviter d'ingérer des particules de peinture contaminées. Les utilisateurs doivent se laver et procéder à un nettoyage AVANT de manger, de boire ou fumer. Les aliments et les cigarettes ne doivent pas être laissés dans la zone de travail si la poussière peut s'y déposer.

Sécurité pour l'environnement

1. La peinture doit être retirée de manière à réduire au minimum la quantité de poussière générée.
2. Les zones où le retrait de peinture a lieu doivent être scellées avec des bâches en plastique d'une épaisseur de 4 millimètres.
3. Le ponçage doit être effectué de manière à réduire l'entraînement de poussière de peinture hors de la zone de travail.

Nettoyage et mise au rebut

1. Toutes les surfaces de la zone de travail doivent être aspirées et nettoyées à fond, chaque jour et pendant toute la durée du travail de ponçage. Les sacs filtrants des aspirateurs doivent être remplacés fréquemment.
2. Les bâches de protection en plastique doivent être rassemblées et jetées avec les poussières, copeaux et autres débris. Elles doivent être placées dans des récipients étanches et jetées selon les procédures habituelles de collecte des déchets.

Pendant le nettoyage, les enfants et les femmes enceintes doivent être tenus éloignés de la zone de travail.
3. Tous les jouets, meubles lavables et ustensiles utilisés par les enfants doivent être lavés à fond avant de pouvoir être réutilisés.

Meulage et découpe des bords (Fig. J)

AVERTISSEMENT : n'utilisez pas de disques de meulage/tronçonnage de bords pour les opérations de meulage de surface, car ces disques ne sont pas conçus pour les pressions latérales provoquées par le meulage de surface. Une rupture du disque et des blessures peuvent se produire.

ATTENTION : les disques utilisés pour le meulage et la découpe des bords peuvent rompre ou rebondir s'ils sont courbés ou tordus pendant l'utilisation de l'outil. Pendant toutes les opérations de meulage/découpe de bords, le côté ouvert du carter de protection doit toujours être positionné à l'opposé de l'utilisateur.

AVIS : le meulage/la découpe de bords avec un disque de type 27 doit être limité aux découpes et à la réalisation d'entailles peu profondes - moins de 13 mm de profondeur lorsque le disque est neuf. Réduisez la profondeur de découpe/d'entailage proportionnellement à la réduction du rayon du disque, suivant son usure.

Consultez le Diagramme des accessoires pour avoir plus d'informations. Le meulage/la découpe de bords avec un disque de type 1 nécessite l'utilisation d'un carter de protection de type 1.

1. Laissez l'outil atteindre son plein régime avant de le mettre en contact avec la surface à travailler.
2. Appuyez un minimum sur la surface et laissez l'outil fonctionner à grande vitesse. L'efficacité du meulage/de la découpe est supérieure lorsque l'outil fonctionne à grande vitesse.
3. Placez-vous de sorte que le côté inférieur à nu du disque pointe loin de vous.
4. Lorsqu'une coupe est entamée et qu'une entaille est pratiquée dans la pièce à travailler, ne modifiez plus l'angle de coupe. La modification de l'angle entraîne la courbure du disque qui peut alors se briser. Les disques prévus pour le meulage des bords ne sont pas conçus pour supporter les pressions latérales provoquées en cas de piége.
5. Retirez l'outil de la surface à travailler avant de l'arrêter. Laissez l'outil s'arrêter complètement de tourner avant de le poser.

Applications métal

Avant d'utiliser l'outil pour des applications métal, assurez-vous que le dispositif à courant résiduel (DCR) a été inséré pour prévenir tout risque résiduel inhérent aux limailles.

Si le courant venait à être coupé par le DCR, rappelez l'outil chez un réparateur agréé DEWALT.

AVERTISSEMENT : dans des conditions de travail extrêmes, des poussières conductrices peuvent s'accumuler à l'intérieur du boîtier de l'appareil lors du travail du métal. Cela pourra provoquer la dégradation de l'isolation protectrice de l'appareil et poser des risques de décharges électriques.

Pour éviter toute accumulation de limailles à l'intérieur de l'appareil, il est recommandé de nettoyer quotidiennement les fentes d'aération. Se reporter à la section **Maintenance**.

Pour couper le métal

Pour le tronçonnage avec des abrasifs agglomérés, toujours utiliser le carter de protection de type 1.

Lors de la coupe, adopter une vitesse modérée et adaptée au matériau à découper. Ne pas trop appuyer sur le disque de tronçonnage, ni incliner ou faire osciller la machine.

Ne pas réduire la vitesse de ralentissement des disques de tronçonnage en appliquant une pression latérale.

La machine doit toujours être utilisée avec un mouvement de meulage vers le haut. Dans le cas contraire, il existe un risque d'être poussé de manière incontrôlée hors de la découpe.

Lors de la découpe de profilés et de barres carrées, il convient de commencer par la section la plus petite.

Meulage grossier

Ne jamais utiliser de disque de tronçonnage pour le dégrossissage.

Utilisez toujours le carter de protection de type 27.

Les meilleurs résultats de dégrossissage sont obtenus en orientant la machine selon un angle de 30° à 40°. Déplacez la machine d'avant en arrière avec une pression modérée. De cette manière, la pièce ne deviendra pas trop chaude, ne se décolorera pas et aucune rainure ne sera formée.

Découpe de la pierre

La machine doit être utilisée uniquement pour la découpe à sec. Pour la découpe de la pierre, il convient d'utiliser un disque de tronçonnage diamanté. N'utilisez la machine qu'avec le masque de protection contre la poussière supplémentaire.

Conseil de travail

Prenez soin lors de la découpe d'encoches dans les parois structurelles. Les encoches dans les parois structurelles sont sujettes à des réglementations qui varient selon le pays. Ces réglementations doivent être respectées dans tous les cas. Avant de commencer le travail, consultez l'ingénieur structurel responsable, l'architecte ou le superviseur de construction.

MAINTENANCE

Votre outil électrique DEWALT a été conçu pour fonctionner longtemps avec un minimum de maintenance. Le fonctionnement continu et satisfaisant de l'outil dépendra d'une maintenance adéquate et d'un nettoyage régulier.

AVERTISSEMENT : pour réduire tout risque de dommages corporels graves, arrêter et déconnecter la batterie avant tout réglage ou avant de retirer ou installer toute pièce ou tout accessoire. Tout démarrage accidentel pourrait causer des dommages corporels.

Le chargeur et le bloc batterie ne peuvent pas être réparés.



Lubrification

Votre outil électrique ne requiert aucune lubrification additionnelle.



Entretien



AVERTISSEMENT : éliminer poussière et saleté du boîtier principal à l'aide d'air comprimé chaque fois que les orifices d'aération semblent s'encrasser. Porter systématiquement des lunettes de protection et un masque anti-poussières homologués au cours de cette procédure.



AVERTISSEMENT : ne jamais utiliser de solvants ou tout autre produit chimique décapant pour nettoyer les parties non métalliques de l'outil. Ces produits chimiques pourraient en attaquer les matériaux utilisés. Utiliser un chiffon humidifié avec de l'eau et un savon doux. Protéger l'outil de tout liquide et n'immerger aucune de ses pièces dans aucun liquide.

Accessoires en option



AVERTISSEMENT : comme les accessoires autres que ceux offerts par DEWALT n'ont pas été testés avec ce produit, leur utilisation avec cet appareil pourrait être dangereuse. Pour réduire tout risque de dommages corporels, seuls des accessoires DEWALT recommandés doivent être utilisés avec cet appareil.

Veillez consulter votre revendeur pour plus d'informations sur les accessoires appropriés.

Protection de l'environnement



Tri sélectif. Les produits et batteries marqués de ce symbole ne doivent pas être jetés avec les déchets ménagers.

Les produits et batteries contiennent des matières qui peuvent être récupérées et recyclées afin de réduire la demande en matières premières. Veuillez recycler les produits électriques et les batteries conformément aux dispositions locales en vigueur. Pour plus d'informations, consultez le site www.2helpU.com.

Batterie rechargeable

Recharger cette batterie longue durée lorsqu'elle ne produira plus assez de puissance pour effectuer un travail qu'elle faisait facilement auparavant. En fin de vie utile, mettre la batterie au rebut conformément à la réglementation en matière d'environnement :

- Décharger complètement la batterie, puis la retirer de l'outil.
- Les cellules ion lithium sont recyclables. Les apporter au revendeur ou dans un centre de recyclage local. Les blocs batterie collectés seront recyclés ou mis au rebut correctement.

Tableau d'accessoires de meulage













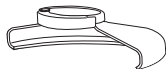



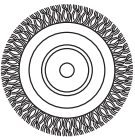

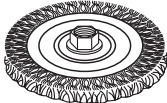
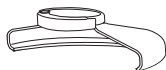

Type de carter	Accessoire	Description	Installation de la meule
 Carter de type 27		Meule à moyeu déporté	 Carter de type 27
		Disque à lamelles	 Bride de soutien  
		Brosse métallique circulaire	Meule de type 27 à moyeu déporté  Écrou de blocage fileté
		Brosse métallique à écrou taraudé	 Carter de type 27  Brosse métallique circulaire
		Brosse coupelle à écrou taraudé	 Carter de type 27  Brosse métallique
		Tampon de soutien/disque abrasif	 Carter de type 27  Tampon de soutien en caoutchouc  Disque abrasif  Écrou de blocage fileté

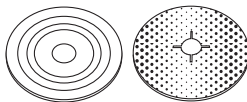
Tableau d'accessoires de meulage

Type de carter	Accessoire	Description	Installation de la meule
 Carter de type 1	 Disque de coupe de maçonnerie, liaisonné	Carter de type 1  Bride de soutien	
	 Disque à métal, liaisonné		
 Carter de type 1 OU  Carter de type 27	 Meule à tronçonner diamantée	 Meule à tronçonner  Écrou de blocage fileté	

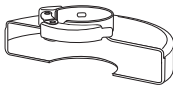
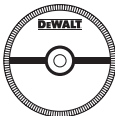
SMERIGLIATRICE ANGOLARE PICCOLA CORDLESS

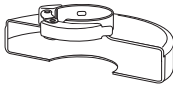
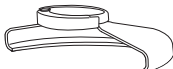
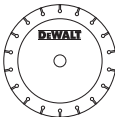
DCG414

Congratulazioni!

Per aver scelto un apparato DEWALT. Gli anni di esperienza, lo sviluppo e l'innovazione meticolosi del prodotto fanno di DEWALT uno dei partner più affidabili per gli utilizzatori di apparati elettrici professionali.

Dati Tecnici

		DCG414	
Tensione	V_{DC}	54	
Tipo		1	
Tipo di batterie		Li-Ion	
Potenza resa	W	1700	
Velocità nominale/a vuoto	min^{-1}	9000	
Diametro del disco	mm	125	
Spessore del disco (max)	mm	6	
Diametro dell'alberino		M14	
Lunghezza dell'alberino	mm		
Peso (senza blocco batteria)	kg	2,18	

Valori di rumorosità e valori di vibrazione (somma vettore triassiale) secondo EN60745-2-3

L_{PA} (livello pressione sonora delle emissioni)	dB(A)	84
L_{WA} (livello potenza sonora)	dB(A)	95
K (incertezza per il livello sonoro dato)	dB(A)	3

Smerigliatura di superficie

Valore di emissione delle vibrazioni $a_{h,AG} =$	m/s^2	5,9
Incertezza K =	m/s^2	1,5

Sabbatura disco

Valore di emissione delle vibrazioni $a_{h,DS} =$	m/s^2	2,9
Incertezza K =	m/s^2	1,5

Il livello di emissione di vibrazioni indicato in questo foglio informativo è stato misurato in base al test standard indicato nella normativa EN60745 e può essere utilizzato per confrontare vari apparati fra di loro. Può essere utilizzato per una valutazione preliminare dell'esposizione.

AVVERTENZA: il livello di emissioni delle vibrazioni riportato è relativo alle applicazioni principali dell'apparato. Tuttavia, se l'apparato viene utilizzato per applicazioni diverse, con diversi accessori, o non riceve adeguata manutenzione, il valore delle emissioni di vibrazioni può essere differente. Ciò potrebbe aumentare sensibilmente il livello di esposizione durante il periodo di utilizzo complessivo.

Una stima del livello di esposizione alle vibrazioni deve anche considerare i momenti in cui l'apparato è spento o quando è acceso ma non viene utilizzato. Ciò potrebbe ridurre sensibilmente il livello di esposizione durante il periodo di utilizzo complessivo.

È necessario identificare ulteriori misure di sicurezza per proteggere l'operatore dagli effetti delle vibrazioni. Per esempio: eseguire una manutenzione adeguata dell'apparato e degli accessori, evitare il raffreddamento delle mani, organizzare il lavoro.

Pacco batteria	DCB546		
Tipo batterie	Li-Ion		
Tensione	V_{DC}	18/54	
Capacità	Ah	6,0/2,0	
Peso	kg	1,05	
Caricabatteria	DCB118		
Tensione di rete	V_{AC}	230	
Tipo batterie	18/54 Li-Ion		
Tempo di caricamento approssimativo dei pacchi batteria	min	22 (1,3 Ah) 45 (3,0 Ah)	22 (1,5 Ah) 60 (4,0 Ah) 75 (5,0 Ah) 60 (6,0 Ah)
Peso	kg	0,66	

Il caricabatterie DCB118 accetta pacchi batteria da 18V Li-Ion XR e XR FLEXVOLT™ (DCB181, DCB182, DCB183, DCB183B, DCB184, DCB184B, DCB185 e DCB546).

Fusibili:		
Europa	Utensili a 230 V	10 A, rete elettrica

Dichiarazione di conformità CE

Direttiva Macchine



Smerigliatrice angolare piccola cordless DCG414

DEWALT dichiara che i prodotti qui descritti nei **Dati tecnici** sono conformi alle normative:

2006/42/CE, EN60745-1:2009+A11:2010, EN60745-2-3:2011 +A2:2013 +A11:2014 +A12:2014 +A13:2015..

Questi prodotti sono anche conformi alla Direttiva 2014/30/UE e 2011/65/UE. Per ulteriori informazioni, contattare DEWALT all'indirizzo seguente o vedere sul retro del manuale.

Il firmatario è responsabile della compilazione del documento tecnico e rende questa dichiarazione per conto di DEWALT.

Markus Rompel
Direttore Progettazione
DEWALT, Richard-Klinger-Strasse 11,
D-65510, Idstein, Germania
03.05.2016



AVVERTENZA: per ridurre il rischio di lesioni, leggere attentamente il manuale di istruzioni.

Definizioni: linee guida per la sicurezza

Le definizioni seguenti descrivono il livello di criticità di ciascuna indicazione. Leggere il manuale e prestare attenzione ai seguenti simboli.



PERICOLO: indica una situazione di pericolo imminente che, se non viene evitata, **provoca il decesso o lesioni personali gravi**.



AVVERTENZA: indica una situazione potenzialmente pericolosa che, se non viene evitata, **può provocare il decesso o lesioni personali gravi**.



ATTENZIONE: indica una situazione potenzialmente pericolosa che, se non viene evitata, **può provocare lesioni personali di entità lieve o moderata**.

AVVISO: indica una situazione **non in grado di causare lesioni personali** ma che, se non evitata, **potrebbe provocare danni materiali**.



Segnala il pericolo di scosse elettriche.



Segnala rischio di incendi.

Avvertenze generali di sicurezza per apparati elettrici



AVVERTENZA: leggere attentamente tutte le avvertenze e le istruzioni. La mancata osservanza delle istruzioni seguenti può causare scossa elettrica, incendio e/o gravi lesioni personali.

CONSERVARE LE AVVERTENZE E LE ISTRUZIONI PER RIFERIMENTI FUTURI

Il termine "apparato elettrico" utilizzato nelle avvertenze fa riferimento sia agli apparati alimentati a corrente (con cavo elettrico), sia a quelli a batteria (senza cavo).

1) Sicurezza Dell'area di Lavoro

- Mantenere l'area di lavoro pulita e ben illuminata.**
Gli ambienti disordinati o scarsamente illuminati favoriscono gli incidenti.
- Non azionare gli apparati in ambienti con atmosfera esplosiva, come quelli in presenza di liquidi, gas o polveri infiammabili.** Gli apparati elettrici creano scintille che possono incendiare le polveri o i fumi.
- Durante l'uso di un apparato elettrico, tenere lontani i bambini e chiunque si trovi nelle vicinanze.**
Le distrazioni possono provocare la perdita di controllo.

2) Sicurezza Elettrica

- Le spine dell'apparato elettrico devono essere adatte alla presa di alimentazione. Non modificare la spina in alcun modo. Non collegare un adattatore alla spina di un apparato elettrico dotato di scarico a terra.** Per ridurre il rischio di scossa elettrica evitare di modificare le spine e utilizzare sempre le prese appropriate.

- Evitare il contatto con superfici collegate con la terra, quali tubature, termosifoni, fornelli e frigoriferi.** Se il proprio corpo è collegato con la terra, il rischio di scossa elettrica aumenta.
- Non esporre gli apparati elettrici alla pioggia o all'umidità.** Se l'acqua entra nell'apparato elettrico aumenta il rischio di scossa elettrica.
- Non utilizzare il cavo elettrico in modo improprio. Non utilizzare mai il cavo per spostare, tirare o scollegare l'apparato elettrico. Tenere il cavo elettrico lontano da fonti di calore, olio, bordi taglienti o parti in movimento.** Se il cavo è danneggiato o impigliato, il rischio di scossa elettrica aumenta.
- Quando l'apparato elettrico viene impiegato all'aperto, utilizzare unicamente cavi di prolunga previsti per esterni.** L'uso di un cavo elettrico adatto ad ambienti esterni riduce il rischio di scossa elettrica.
- Se è non è possibile evitare l'uso di un apparato elettrico in ambienti umidi, usare una fonte di corrente protetta da un interruttore differenziale (salvavita).** L'uso di un interruttore differenziale riduce il rischio di scossa elettrica.

3) Sicurezza Personale

- Quando si utilizza un apparato elettrico evitare di distrarsi. Prestare attenzione a quello che si sta facendo e utilizzare il buon senso. Non utilizzare l'apparato elettrico quando si è stanchi o sotto l'effetto di droghe, alcool o medicinali.** Un solo attimo di distrazione durante l'uso di tali apparati potrebbe provocare gravi lesioni personali.
- Indossare abbigliamento di protezione adeguato. Utilizzare sempre protezioni oculari.** L'uso di abbigliamento di protezione quali mascherine antipolvere, scarpe antinfortunistiche antiscivolo, caschi di sicurezza o protezioni uditive, in condizioni opportune consente di ridurre le lesioni personali.
- Evitare avvii involontari. Assicurarsi che l'interruttore sia in posizione di spento prima inserire l'alimentazione elettrica e/o il blocco batteria e prima di afferrare o trasportare l'apparato.** Il trasporto di apparati elettrici tenendo il dito sull'interruttore o quando sono collegati alla rete elettrica con l'interruttore nella posizione di accesso provoca incidenti.
- Prima di accendere l'apparato elettrico, rimuovere eventuali chiavi o utensili di regolazione.** Un utensile di regolazione o una chiave fissati su una parte rotante dell'apparato elettrico possono provocare lesioni personali.
- Non sporgersi. Mantenere sempre una buona stabilità al suolo ed equilibrio.** Ciò consente un migliore controllo dell'apparato nelle situazioni impreviste.
- Indossare vestiario adeguato. Non indossare abiti lenti o gioielli. Tenere capelli, vestiti e guanti lontano**

dalle parti in movimento. Abiti lenti, gioielli o capelli lunghi possono impigliarsi nelle parti in movimento.

- g) **Se i dispositivi sono forniti di collegamento con l'attrezzatura di aspirazione e raccolta delle polveri, assicurarsi che siano collegati e utilizzati correttamente.** La raccolta delle polveri può ridurre i pericoli legati a queste ultime.

4) Uso e Manutenzione Dell'apparato Elettrico

- a) **Non forzare l'apparato. Utilizzare un apparato adatto al lavoro da eseguire.** L'apparato lavora meglio e con maggior sicurezza se utilizzato secondo quanto è stato previsto.
- b) **Non utilizzare l'apparato se l'interruttore non permette l'accensione o lo spegnimento.** Qualsiasi apparato elettrico che non possa essere controllato tramite l'interruttore è pericoloso e deve essere riparato.
- c) **Staccare la spina dall'alimentazione elettrica e/o il blocco batteria dell'apparato elettrico prima di effettuare qualsiasi tipo di regolazione, prima di cambiare gli accessori o di riporlo.** Queste misure di sicurezza preventive riducono il rischio di azionare l'apparato accidentalmente.
- d) **Riporre gli apparati non utilizzati fuori dalla portata dei bambini ed evitarne l'uso da parte di persone che hanno poca familiarità con l'apparato elettrico e con le presenti istruzioni.** Gli apparati elettrici sono pericolosi in mano a persone inesperte.
- e) **Eseguire una manutenzione adeguata degli apparati elettrici. Verificare il cattivo allineamento e inceppamento di parti mobili, la rottura di componenti e ogni altra condizione che possa influire sul funzionamento degli apparati. Se danneggiato, far riparare l'apparato elettrico prima dell'uso.** Molti incidenti sono provocati da apparati elettrici su cui non è stata effettuata la corretta manutenzione.
- f) **Tenere gli utensili da taglio affilati e puliti.** La manutenzione corretta degli utensili da taglio con bordi affilati riduce le probabilità di inceppamento e ne facilita il controllo.
- g) **Utilizzare l'apparato elettrico, gli accessori, le punte ecc., rispettando le presenti istruzioni e tenendo in considerazione le condizioni di funzionamento e il lavoro da eseguire.** L'utilizzo dell'apparato elettrico per impieghi diversi da quelli previsti può provocare situazioni di pericolo.

5) Uso e Manutenzione Della Batteria

- a) **Ricaricare l'apparato esclusivamente con il caricabatteria specificato dal produttore.** Un caricabatteria adatto a un determinato tipo di batteria può provocare il rischio di incendio se utilizzato con un pacco batteria differente.
- b) **Gli apparati elettrici vanno usati esclusivamente con i pacchi batteria specificatamente indicati.**

L'utilizzo di ogni altro pacco batteria crea rischio di lesioni e d'incendio.

- c) **Se il pacco batteria non è utilizzato tenerlo lontano da oggetti di metallo come fermagli, monete, chiavi, chiodi, viti o altri piccoli oggetti metallici che possono provocare un contatto dei terminali.** Il corto circuito dei terminali della batteria può provocare ustioni o un incendio.
- d) **In condizioni di uso eccessivo è possibile che la batteria espella del liquido; evitarne il contatto. In caso di contatto, sciacquare abbondantemente con acqua. Se il liquido viene a contatto con gli occhi, consultare un medico.** Il liquido emesso dalla batteria può causare irritazioni o ustioni.

6) Assistenza

- a) **L'apparato elettrico deve essere riparato da personale qualificato, che utilizzi ricambi originali identici alle parti da sostituire.** In questo modo viene garantita la sicurezza dell'apparato elettrico.

NORME DI SICUREZZA SPECIFICHE AGGIUNTIVE

Avvertenze di sicurezza per tutte le lavorazioni

- a) **Questo apparato è stato progettato per essere utilizzato come smerigliatrice, sabbiatrice, spazzola o apparato di taglio. Leggere attentamente tutte le avvertenze, istruzioni, illustrazioni e specifiche fornite con l'apparato.** La mancata osservanza delle istruzioni seguenti può dar luogo a scossa elettrica, incendio e/o lesioni gravi.
- b) **Con questo apparato non è consigliabile eseguire lavorazioni di lucidatura.** L'esecuzione di lavorazioni per le quali l'apparato non è stato progettato comporta dei rischi e può causare lesioni personali.
- c) **Non utilizzare accessori non progettati appositamente o non consigliati dal produttore per questo tipo di apparato.** Anche se un accessorio può essere collegato all'apparato, ciò non ne garantisce la sicurezza di utilizzo.
- d) **La velocità nominale dell'accessorio deve essere pari almeno a quella massima indicata sull'apparato.** Gli accessori fatti funzionare a una velocità superiore rispetto a quella nominale possono rompersi e disintegrarsi.
- e) **Il diametro esterno e lo spessore dell'accessorio devono rientrare nei limiti previsti per l'apparato.** Non è possibile proteggere o controllare adeguatamente gli accessori di dimensioni errate.
- f) **Il montaggio filettato degli accessori deve corrispondere alla filettatura del mandrino della smerigliatrice. Per gli accessori montati tramite flange, il foro dell'albero dell'accessorio deve corrispondere al diametro di posizionamento della flangia.** Gli accessori che non corrispondono alla struttura

di montaggio dell'apparato non mantengono l'equilibrio, vibrano eccessivamente e possono causare la perdita di controllo.

- g) **Non utilizzare accessori danneggiati.** Prima di ogni utilizzo controllare gli accessori affinché sui dischi abrasivi non vi siano scheggiature e lesioni, non siano presenti crepe o segni eccessivi di usura sul platorello, che le spazzole metalliche non abbiano filamenti metallici staccati o spezzati. Se l'apparato o l'accessorio è caduto, verificare eventuali danni o installare un accessorio non danneggiato. Dopo aver ispezionato o installato un accessorio, verificare che l'operatore e le altre persone siano lontane dal piano dell'accessorio rotante e far girare l'apparato a vuoto alla massima velocità per un minuto. Gli accessori danneggiati normalmente si rompono durante questa fase di verifica.
- h) **Indossare abbigliamento di protezione adeguato.** A seconda delle lavorazioni, utilizzare una maschera o occhiali di protezione. Se opportuno, indossare una mascherina antipolvere, protezioni acustiche, guanti e un grembiule da lavoro in grado di arrestare frammenti abrasivi o di lavorazione di piccole dimensioni. La protezione oculare deve impedire a detriti volanti generati dalle varie lavorazioni di raggiungere gli occhi. La maschera antipolvere o il respiratore devono essere in grado di filtrare le particelle generate dalle lavorazioni. L'esposizione prolungata a rumori di alta intensità può causare la perdita dell'udito.
- i) **Tenere le altre persone a distanza di sicurezza dalla zona di lavoro.** Chiunque acceda alla zona di lavoro deve indossare abbigliamento di protezione adeguato. Frammenti del pezzo da lavorare o di un accessorio rotto possono volare via e causare lesioni al di là dell'immediata area di lavoro.
- j) **Sostenere l'apparato unicamente con supporti aventi superfici isolanti quando si eseguono lavorazioni in cui la parte tagliente potrebbe toccare cavi elettrici nascosti o il cavo di alimentazione dell'apparato stesso.** Gli accessori da taglio che vengono a contatto con un cavo sotto tensione trasmettono la corrente elettrica anche alle parti metalliche esposte dell'apparato e possono provocare la folgorazione dell'operatore.
- k) **Posizionare il cavo lontano dall'accessorio rotante.** In caso di perdita di controllo, il cavo può essere tagliato o impigliato e potrebbe avere una forza tale da trascinare la mano o il braccio dell'operatore verso l'accessorio rotante.
- l) **Non appoggiare mai l'apparato finché l'accessorio non si sia completamente arrestato.** L'accessorio rotante potrebbe fare presa sulla superficie e trascinare l'apparato facendone perdere il controllo.
- m) **Non azionare l'apparato mentre lo si trasporta a fianco.** Un contatto accidentale con l'accessorio rotante può farlo impigliare ai vestiti e trascinarlo verso il corpo dell'operatore.

- n) **Pulire regolarmente le prese d'aria dell'apparato.** La ventola del motore può attirare la polvere all'interno dell'alloggiamento e l'accumulo eccessivo di metallo polverizzato può causare pericoli elettrici.
- o) **Non utilizzare l'apparato vicino a materiali infiammabili.** Le scintille possono far prendere fuoco ai materiali.
- p) **Non utilizzare accessori che richiedono refrigeranti liquidi.** L'utilizzo di acqua o altri liquidi refrigeranti può provocare elettrocuzione o scosse elettriche.
- q) **Non utilizzare mole di Tipo 11 (a coppa svasata) su questo apparato.** L'utilizzo di accessori inappropriati può provocare lesioni.
- r) **Utilizzare sempre l'impugnatura laterale. Serrare saldamente l'impugnatura.** L'impugnatura laterale deve essere sempre utilizzata per mantenere il controllo dell'apparato in qualsiasi momento.

ISTRUZIONI DI SICUREZZA AGGIUNTIVE PER TUTTE LE LAVORAZIONI

Cause del rimbalzo e salvaguardia dell'operatore

Il rimbalzo è una reazione improvvisa provocata da mole, platorelli, spazzole o qualsiasi altro accessorio in rotazione che rimanga pinzato o impigliato. Ciò provoca un arresto immediato dell'accessorio rotante che a sua volta provoca la perdita di controllo dell'apparato, che viene spinto nella direzione opposta rispetto alla rotazione dell'accessorio nel punto in cui è stato trattenuto.

Ad esempio, se un disco abrasivo è impigliato o pinzato dal pezzo da lavorare, il bordo della mola penetrato nel punto pinzato può scavare nel materiale e causare lo scavalciamento o il rimbalzo della mola. La mola può saltare sia verso l'operatore che in direzione opposta a seconda della direzione del movimento della mola nel punto pinzato. In queste condizioni è possibile che i dischi abrasivi si spezzino.

Il rimbalzo è il risultato di un uso sbagliato dell'apparato e/o di metodi o condizioni di lavoro scorretti e può essere evitato prendendo le appropriate precauzioni come descritto di **SEGUITO**:

- a) **mantenere una salda presa sull'apparato e scegliere una posizione per corpo e braccia che sia in grado di resistere alle forze di rimbalzo. Utilizzare sempre l'impugnatura ausiliaria, se presente, per offrire la massima resistenza al rimbalzo o alla reazione di coppia durante l'avviamento.** L'operatore può frenare la reazione di coppia o la forza di rimbalzo se vengono prese le precauzioni adatte.
- b) **non porre mai le mani vicino l'accessorio rotante.** L'accessorio può rimbalzare sulle mani dell'operatore.
- c) **l'operatore non deve posizionarsi nel punto in cui si potrebbe dirigere l'apparato in caso di rimbalzo.** Il rimbalzo spinge l'apparato nella direzione opposta al movimento del disco nel punto in cui si impiglia.

- d) **prestare particolare attenzione quando si lavorano angoli, estremità appuntite ecc. Evitare di far rimbalzare o impigliare l'accessorio.** Angoli, estremità appuntite o rimbalzi tendono a fare impigliare l'accessorio rotante e a causare la perdita di controllo o il rimbalzo dell'apparato.
- e) **non collegare una lama da motosega per legno o una lama da sega dentata.** Queste lame creano rimbalzi e perdita di controllo frequenti.

Avvertenze di sicurezza specifiche per lavorazioni di smerigliatura e taglio abrasivo

- a) **Usare solo i tipi di mola raccomandati per il proprio apparato e le protezioni specifiche progettate per quella mola.** Le mole non omologate per quell'apparato non possono essere protette adeguatamente e non sono sicure.
- b) **La superficie di smerigliatura delle mole premute al centro deve essere montata al di sotto del piano della linguetta di protezione.** Non è possibile fornire una protezione adeguata a una mola non montata correttamente che sporge attraverso il piano della linguetta di protezione.
- c) **La protezione deve essere fissata saldamente all'apparato e posizionata per la massima sicurezza, in modo che la mola sporga il meno possibile verso l'operatore.** La protezione aiuta a proteggere l'operatore dai frammenti della mola e dai contatti accidentali con essa e dalle scintille che potrebbero incendiare gli indumenti.
- d) **Le mole vanno usate solo nelle lavorazioni per cui sono raccomandate. Per esempio: non molare con il fianco di una mola da taglio.** Le mole da taglio abrasivo sono progettate per la smerigliatura periferica. Forze laterali applicate a queste mole possono causarne la frantumazione.
- e) **Per le mole utilizzare sempre flange non danneggiate, della dimensione e forma corretta per quella mola.** Se le flange sono appropriate, supportano la mola e ne riducono la possibilità di rottura. Le flange per dischi da taglio possono differire dalle flange per dischi abrasivi.
- f) **Non utilizzare mole consumate dall'uso con apparati più potenti.** Le mole progettate per apparati più potenti non sono adatte alle maggiori velocità degli apparati più piccoli e si possono spaccare.

Avvertenze di sicurezza aggiuntive specifiche per lavorazioni di taglio abrasivo

- a) **Non far incastrare il disco di taglio e non applicare troppa pressione. Non provare a fare tagli troppo profondi.** Il sovraccarico della mola aumenta il carico e la suscettibilità alla torsione o all'inzeppamento della mola nel taglio, con la possibilità di rimbalzo o di rottura.
- b) **Non posizionarsi con il corpo allineato alla mola in rotazione e star dietro di essa.** Quando la mola si

muove nella direzione di allontanamento dal corpo, il possibile rimbalzo può spingere la mola in rotazione e l'apparato proprio verso di se.

- c) **Quando la mola si inceppa o quando un taglio si interrompe per qualsiasi ragione, spegnere l'apparato e tenerlo immobile fino al suo completo arresto. Non tentare mai di rimuovere il disco da taglio mentre la mola è in movimento, altrimenti può rimbalzare.** Esaminare e prendere azioni correttive per eliminare le cause che inceppano la lama.
- d) **Non ricominciare il taglio nel pezzo in lavorazione. Far raggiungere la massima velocità alla mola e poi rientrare con attenzione nel taglio.** La mola può incepparsi, scavalcare o rimbalzare se l'apparato elettrico viene riavviato quando ancora è dentro al pezzo in lavorazione.
- e) **Pannelli o altri pezzi di grandi dimensioni vanno sorretti per minimizzare il rischio che la mola sia pinzata o che rimbalzi.** I pezzi più grandi tendono a incurvarsi sotto il loro stesso peso. Devono essere collocati nei supporti sotto al pezzo da entrambi i lati, vicino la linea di taglio e alle estremità del pannello, da entrambi i lati della mola.
- f) **Prestare ancora più attenzione quando si eseguono "tagli a tuffo" all'interno di pareti o di altre aree cieche.** La parte sporgente della mola può tagliare tubi del gas o dell'acqua, cavi elettrici o anche oggetti che possono provocare il ribalzo.

Avvertenze di sicurezza specifiche per operazioni di carteggiatura

- a) **Non utilizzare carta vetrata che sporga molto oltre il disco. Nella scelta della carta vetrata seguire i consigli del produttore.** Una carta vetrata che sporga oltre il platello di carteggiatura presenta il rischio di lacerazioni e può restare impigliata, strappare il disco o rimbalzare.

Avvertenza di sicurezza specifiche per lavorazioni di spazzolatura

- a) **Far attenzione alle setole metalliche che schizzano via dalla spazzola anche durante le comuni lavorazioni. Non sforzare le setole con un eccessivo carico sulle spazzola.** Le setole metalliche penetrano facilmente gli abiti leggeri e/o la pelle.
- b) **Quando viene raccomandato l'utilizzo di una protezione durante la spazzolatura, non far mai toccare la mola o la spazzola con il bordo della protezione.** La mola o la spazzola possono aumentare di diametro durante il lavoro a causa delle forze centrifughe.

Rischi residui

Malgrado l'applicazione delle principali regole di sicurezza e l'implementazione di dispositivi di sicurezza, alcuni rischi residui non possono essere evitati. Questi sono:

- Menomazioni uditive.

- *Rischio di lesioni personali causati da schegge volanti.*
- *Rischio di bruciature causate da parti che si arroventano durante la lavorazione.*
- *Rischio di lesioni personali causate dall'utilizzo prolungato.*
- *Rischio di polveri provenienti da sostanze pericolose.*

Sicurezza elettrica

Il motore elettrico è stato progettato per essere alimentato con un solo livello di tensione. Verificare sempre che la tensione del pacco batteria corrisponda alla tensione della targhetta. Assicurarsi anche che la tensione del caricabatterie corrisponda a quella di rete.



L'apparato DEWALT possiede doppio isolamento secondo la normativa EN60335, perciò non è necessario il collegamento a terra.

Se il cavo di alimentazione è danneggiato, deve essere sostituito con un cavo appositamente realizzato, disponibile tramite la rete di assistenza DEWALT.

CH Per la sostituzione del cavo di alimentazione, utilizzare sempre la spina di tipo prescritto.

- Tipo 11 per la classe II (doppio isolamento) – utensili elettrici
- Tipo 12 per la classe I (messa a terra) – utensili elettrici

CH Gli apparecchi portatili, utilizzati in ambiente esterno, devono essere collegati ad un interruttore differenziale.

Utilizzo di un cavo di prolunga

Non si dovrebbe mai utilizzare un cavo di prolunga se non assolutamente necessario. Utilizzare un cavo di prolunga omologato, adatto alla presa di ingresso del caricabatterie (vedere i **Dati tecnici**). La sezione minima del conduttore è 1 mm² e la lunghezza massima è 30 m.

Se si utilizza un cavo in bobina, srotolarlo completamente.

CONSERVARE QUESTE ISTRUZIONI

Caricabatterie

I caricabatterie DEWALT non richiedono alcuna regolazione e sono progettati per funzionare nel modo più semplice possibile.

Istruzioni di sicurezza importanti per tutti i caricabatteria

CONSERVARE LE PRESENTI ISTRUZIONI: il presente manuale contiene importanti istruzioni di sicurezza e di funzionamento per caricabatterie compatibili (vedere **Dati tecnici**).

- *Prima di utilizzare il caricatore, leggere tutte le istruzioni e gli avvertimenti contrassegnati sul caricatore, la batteria e il prodotto che funziona con la batteria.*



AVVERTENZA: rischio di scossa elettrica. Non far penetrare alcun liquido dentro al caricabatterie. Pericolo di scossa elettrica.



AVVERTENZA: consigliamo l'utilizzo di un dispositivo di corrente residua con una corrente nominale residua di 30mA o inferiore.



ATTENZIONE: rischio di incendio. Per ridurre il rischio di lesioni, caricare solamente batterie ricaricabili DEWALT.

Tipi diversi di batterie potrebbero scoppiare provocando lesioni personali e danni.



ATTENZIONE: i bambini devono essere sorvegliati per assicurarsi che non giochino con l'apparecchio.

AVVISO: in determinate condizioni, con il caricatore inserito nella presa di corrente, i contatti di carica esposti all'interno del caricabatterie possono essere circuitati da materiale estraneo. Materiali estranei di natura conduttiva quali, a titolo esemplificativo, ma non esaustivo, lana d'acciaio, fogli di alluminio o qualsiasi accumulo di particelle metalliche devono essere tenuti lontano dalle cavità del caricabatterie. Staccare sempre il caricabatterie dalla presa quando il pacco batteria non è in sede. Staccare il caricabatterie dalla presa prima di cominciare a pulirlo.

- **NON provare a caricare il pacco batterie con qualsiasi altro caricabatteria diverso da quelli di questo manuale.** Il caricabatterie e il pacco batteria sono progettati specificatamente per lavorare insieme.
- **Questi caricabatteria non sono previsti per alcun altro utilizzo diverso dal caricare le batterie ricaricabili DEWALT.** Ogni utilizzo diverso comporta rischio di incendio, scossa elettrica o folgorazione.
- **Non esporre il caricabatteria a pioggia o neve.**
- **Per staccare dalla presa il caricabatterie, tirare la spina e non il cavo.** Ciò riduce il rischio che si danneggino entrambi.
- **Assicurarsi che il cavo sia posto in modo da non essere calpestato, non faccia inciampare o altro che lo possa danneggiare o sollecitare.**
- **Non utilizzare un cavo di prolunga se non è strettamente necessario.** L'utilizzo di cavi di prolunga non idonei può dar luogo a rischio di incendio, scossa elettrica o folgorazione.
- **Non mettere alcun oggetto sopra il caricabatteria e non appoggiare il caricabatteria su superfici morbide che potrebbero bloccare le fessure di ventilazione e causare calore interno eccessivo.** Tenere il caricabatteria lontano da qualsiasi fonte di calore. Il caricabatteria viene ventilato con le fessure sopra e sotto l'alloggiamento.
- **Non lavorare con un caricabatteria che abbia il cavo o la spina danneggiati**—farli sostituire immediatamente.
- **Non azionare il caricabatteria se ha preso un forte colpo, è caduto o è stato danneggiato in qualche altro modo.** Portarlo in un centro di assistenza autorizzato.
- **Non smontare il caricabatteria; quando è necessaria assistenza o riparazione, portarlo in un centro di assistenza autorizzato.** Un montaggio sbagliato comporta il rischio di scossa elettrica, folgorazione o incendio.
- **Nel caso in cui il cavo di alimentazione fosse danneggiato, è necessario farlo sostituire immediatamente dal produttore, o dal suo agente o da persone qualificate per evitare pericoli.**
- **Staccare il caricabatterie dalla presa prima di qualsiasi tipo di pulizia.** Ciò riduce il rischio di scossa elettrica. La rimozione del pacco batteria non riduce tale rischio.
- **Non tentare MAI di collegare fra loro 2 caricabatteria.**

- **Il caricabatteria è progettato per funzionare con la corrente elettrica da 230V standard di rete. Non tentare di utilizzarlo con una tensione diversa. Ciò non vale per i caricabatterie da veicolo.**









Caricamento di una batteria (Fig. B)

1. Collegare il caricatore ad una presa adatta prima di inserire il gruppo batterie.
2. Inserire il pacco batteria **11** nel caricabatteria, assicurandosi che sia completamente posizionato nel caricabatteria. La luce rossa (in carica) lampeggia ripetutamente, indicando che è iniziato il processo di carica.
3. Il completamento della carica sarà indicato dalla luce rossa che rimane continuamente accesa. Il pacco batteria è completamente carico e può essere utilizzato in questo momento o lasciato nel caricabatteria. Per rimuovere il pacco batteria dal caricabatteria, premere e tenere premuto il pulsante di sblocco della batteria **12** sul pacco batteria.

NOTA: Per garantire la massima prestazione e durata delle batterie Li-Ion, caricare completamente il pacco batteria prima di utilizzarlo per la prima volta.

Funzionamento del caricabatterie

Consultare gli indicatori sottostanti per lo stato di carica del pacco batteria.

Indicatori di carica		
 in carica		
 carica completa		
 ritardo per pacco caldo/freddo*		

*La spia rossa continuerà a lampeggiare, ma una spia dell'indicatore gialla sarà illuminata durante questa operazione. Una volta che la batteria avrà raggiunto una temperatura adeguata, la spia gialla si spegnerà e il caricabatteria riprenderà la procedura di caricamento.

I caricabatteria compatibili non caricheranno un pacco batteria difettoso. Il caricabatteria indicherà una batteria difettosa non illuminandosi o visualizzando un motivo lampeggiante con la dicitura pacco batteria o caricabatteria difettoso.

NOTA: questo potrebbe anche indicare un problema del caricabatteria.

Se il caricabatteria indica un problema, portare il caricatore e il pacco batteria presso un centro di assistenza autorizzato per essere testati.

Ritardo pacco caldo/freddo

Quando il caricabatteria rileva una batteria troppo calda o troppo fredda avvia automaticamente un ritardo pacco caldo/freddo, sospendendo il caricamento finché la batteria non ha raggiunto la temperatura appropriata. Il caricabatteria quindi passa automaticamente alla modalità di caricamento del pacco. Questa funzione garantisce la massima durata della batteria.

Un pacco batteria freddo si caricherà a una velocità più lenta rispetto a un pacco batteria caldo. Il pacco batteria si caricherà a una velocità rallentata per tutto il ciclo di caricamento e non

tornerà alla velocità di caricamento massima anche se la batteria si scalda.

Il caricabatterie DCB118 è dotato di una ventola interna progettata per raffreddare il pacco batterie. La ventola si accende automaticamente quando il pacco batteria necessita di essere raffreddato. Non utilizzare mai il caricabatteria se la ventola non funziona correttamente o se le aperture di ventilazione sono bloccate. Non permettere a corpi estranei di entrare all'interno del caricabatteria.

Sistema di protezione elettronico

Gli apparati XR Li-Ion (agli ioni di litio) sono progettati con un sistema di protezione elettronico che salvaguarda la batteria da sovraccarico, surriscaldamento o scaricamento completo.

L'apparato si spegnerà automaticamente se dovesse scattare il Sistema di Protezione Elettronico. In tal caso, riporre la batteria agli ioni di litio sul caricatore finché non è completamente carica.

Montaggio a parete

Questi caricabatterie sono progettati per essere montabili a parete o per sedersi in posizione verticale su un piano o una superficie di lavoro. Durante il montaggio a parete, individuare il caricabatteria a portata di una presa elettrica, e lontano da un angolo o altri ostacoli che possano impedire il flusso d'aria. Utilizzare il retro del caricabatteria come modello per la posizione delle viti di montaggio sulla parete. Montare il caricabatteria in modo sicuro utilizzando viti per cartongesso (acquistate separatamente) di almeno 25,4 mm di lunghezza con un diametro della testa della vite di 7-9 mm, fissata nel legno a una profondità ottimale lasciando circa 5,5 mm della vite esposti. Allineare le fessure sul retro del caricatore con le viti a vista e inserirle fino in fondo nelle fessure.

Istruzioni di pulizia per il caricabatteria

AVVERTENZA: rischio di scossa elettrica. Scollegare il caricabatteria dalla presa di alimentazione CA prima della pulizia. È possibile rimuovere lo sporco e il grasso dall'esterno del caricabatteria utilizzando un panno o una spazzola morbida non metallica. Non utilizzare acqua o soluzioni detergenti. Non far penetrare del liquido all'interno dell'apparato, e non immergere alcuno dei suoi componenti direttamente in un liquido.

Pacco batteria

Istruzioni di sicurezza importanti per tutti i pacchi batteria

Con l'ordine dei pacchi batteria di ricambio, assicurarsi di includere il loro numero di catalogo e la tensione.

Quando si apre la scatola, il pacco batteria non è carico completamente. Prima di utilizzare il pacco batteria e il caricabatteria, leggere le istruzioni di sicurezza seguenti. Seguire poi le procedure di carica descritte.

LEGGERE TUTTE LE ISTRUZIONI

- **Non caricare o utilizzare la batteria in ambienti con atmosfera esplosiva, come quelli in presenza di liquidi, gas o polveri infiammabili.** L'inserimento o la rimozione

della batteria dal caricabatterie può incendiare le polveri o i fumi.

- **Non forzare il pacco batteria nel caricabatteria. Non modificare il pacco batteria in modo da farlo entrare in un caricabatteria non compatibile siccome il pacco batteria potrebbe rompersi e provocare gravi lesioni personali.**
- Caricare i pacchi batteria solo nei caricabatteria DEWALT.
- **NON spruzzare o immergere in acqua o in altri liquidi.**
- **Non immagazzinare o non utilizzare l'apparato e il pacco batteria in posti dove la temperatura raggiunge o supera 40 °C (104 °F) (come nei capannoni o nelle costruzioni metalliche in estate).**
- **Non bruciare il pacco batteria anche se è seriamente danneggiato o è completamente esausto.** Il pacco batteria può esplodere se gettato nel fuoco. Se vengono bruciati dei pacchi batteria agli ioni di litio, si creano fumi e materiali tossici.
- **Se il contenuto della batteria viene a contatto con la pelle, lavare immediatamente con sapone delicato e acqua.** Se il liquido della batteria raggiunge gli occhi, sciacquare con acqua gli occhi aperti per 15 minuti o fino a quando cessa l'irritazione. Se sono necessarie cure mediche, l'elettrolito della batteria è composto da una miscela di carbonati organici liquidi e di sali di litio.
- **Il contenuto delle celle della batteria aperta può causare irritazione delle vie respiratorie.** Far circolare aria fresca. Se il sintomo persiste, rivolgersi a cure mediche.



AVVERTENZA: rischio di incendio. Il liquido della batteria si può incendiare se esposto a scintilla o a fiamma.



AVVERTENZA: non cercare mai di aprire il pacco batteria per alcun motivo. Se l'involucro del pacco batteria è lesionato o danneggiato, non inserirlo nel caricabatteria. Non schiacciare, far cadere o danneggiare il pacco batteria. Non utilizzare un pacco batteria o un caricabatteria che abbia subito un forte colpo, sia caduto, sia stato travolto o danneggiato in qualche modo (per esempio forato con un chiodo, battuto con un martello, calpestato). Pericolo di scossa elettrica o folgorazione. I pacchi batteria danneggiati dovrebbero essere inviati al centro assistenza per il riciclaggio.



AVVERTENZA: pericolo d'incendio. Non conservare o trasportare il pacco batteria in modo tale che degli oggetti metallici possano entrare a contatto con i terminali esposti della batteria. Per esempio, non riporre il pacco batteria in grembiuli, tasche, cassette degli attrezzi, scatole kit prodotto, cassette, ecc. con chiodi, viti, chiavi, etc.



ATTENZIONE: quando non viene usato, appoggiare l'apparato di fianco su una superficie stabile, dove non ci sia rischio di inciampare o di cadere. Alcuni apparati con pacchi batterie grandi possono rimanere in piedi poggiando sul pacco batteria ma potrebbero cadere facilmente.

Trasporto



AVVERTENZA: pericolo d'incendio. Il trasporto delle batterie può causare incendi se i terminali della batteria entrano inavvertitamente a contatto con materiali conduttivi. Durante il trasporto delle batterie, assicurarsi che i terminali della batteria siano protetti e ben isolati da materiali che potrebbero entrare in contatto con essi e causare un corto circuito.

Le batterie DEWALT sono conformi a tutte le norme di trasporto in vigore come prescritte dalle normative del settore e legali che includono la Raccomandazione NU sul trasporto di merci pericolose; le normative sulle merci pericolose dell'Associazione di trasporto aereo internazionale (IATA), le normative internazionali marittime sulle merci (IMDG) e l'Accordo europeo concernente il trasporto stradale internazionale di merci pericolose (ADR). Le celle e le batterie agli ioni di litio sono state testate conformemente alla sezione 38,3 delle Raccomandazioni NU sul Manuale di Test e Criteri per il Trasporto di merci pericolose.

Nella maggior parte dei casi, la spedizione di un pacco batteria DEWALT sarà esentata dalla classificazione di Materiale pericoloso Classe 9 pienamente regolamentato. In generale, solo le spedizioni contenenti una batteria agli ioni di litio con una classe superiore a 100 wattore (Wh) richiederà una spedizione Classe 9 pienamente regolamentata. Tutte le batterie agli ioni di litio hanno la potenza in wattora indicata sulla confezione. Inoltre, a causa della complessità della regolamentazione, DEWALT consiglia la spedizione aerea delle sole batterie agli ioni di litio a prescindere dalla classificazione in wattora. Le spedizioni di utensili con batterie (kit combo) possono essere effettuate per via aerea eccetto salvo che la classificazione in wattore della batteria non sia superiore a 100 Wh.

A prescindere che una spedizione sia considerata esente o pienamente regolata, è di responsabilità dei trasportatori consultare le ultime normative concernenti i requisiti di imballaggio/etichettatura/contrassegno e documentazione.

Le informazioni contenute nella presente sezione sono fornite in buona fede e si ritengono accurate al momento della creazione del documento. Tuttavia, non viene fornita alcuna garanzia implicita o esplicita. È di responsabilità dell'acquirente assicurarsi che le proprie attività sia conformi alle normative in vigore.

Trasporto della batteria FLEXVOLT™

La batteria DEWALT FLEXVOLT™ ha due modalità: **Uso** e **Trasporto**.

Modalità Uso: Quando la batteria FLEXVOLT™ è utilizzata autonomamente o si trova in un prodotto DEWALT 18V, funzionerà come batteria da 18V. Quando la batteria FLEXVOLT™ si trova in un prodotto da 54V o 108V (due batterie da 54V), funzionerà come batteria da 54V.

Modalità Trasporto: Quando viene inserito il coperchio sulla batteria FLEXVOLT™, la batteria è in modalità trasporto. Conservare il coperchio per la spedizione.

In modalità Trasporto, le celle sono elettricamente scollegate all'interno del pacco risultando in 3 batterie con un wattora più

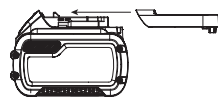

basso (Wh) rispetto a 1 batteria con un wattora superiore. La quantità superiore di 3 batterie con un wattora inferiore può esentare il pacco da determinate norme di spedizione imposte sulle batterie con wattora superiore.

Il valore di Wh per il trasporto indica 3 x 36 Wh, il che significa 3 batterie di 36 wattora ciascuna. Il valore Wh d'Uso indica 108 wattora (1 batteria implicita).

esempio di marcatura sull'etichetta d'uso e trasporto



Istruzioni per la conservazione

1. Il posto migliore per la conservazione è un luogo fresco e asciutto, non illuminato direttamente dal sole e protetto da eccessive temperature calde o fredde. Per ottenere il massimo di prestazioni e di durata dalla batteria, conservare i pacchi batteria a temperatura ambiente quando non utilizzati.
2. Per la conservazione nel lungo periodo, si raccomanda di ritirare un pacco batteria completamente carico in un luogo fresco e asciutto fuori dal caricabatteria per risultati ottimali.

NOTA: i pacchi batteria non devono essere conservati completamente privi di carica. Il pacco batteria dovrà essere ricaricato prima dell'uso.

Targhette sul caricabatterie e sul pacco batteria

Oltre ai simboli utilizzati nel presente manuale, le etichette sul caricabatteria e il pacco batteria riportano i seguenti simboli:



Leggere il manuale d'istruzioni prima dell'uso.



Vedere i **Dati Tecnici** per il tempo di ricarica.



Non toccare con oggetti conduttivi.



Non caricare pacchi batteria danneggiati.



Non esporre all'acqua.



Far sostituire immediatamente i cavi difettosi.



Caricare esclusivamente a temperature tra 4 °C e 40 °C.



Solo per uso interno.



Smaltire il pacco batteria con la dovuta attenzione per l'ambiente.



Caricare i pacchi batteria DEWALT esclusivamente con i caricabatteria designati da DEWALT. Il caricamento di pacchi batteria diversi da quelli designati da DEWALT con un caricabatteria DEWALT potrebbero causare un'esplosione o comportare altre situazioni di pericolo.



Non bruciare il pacco batteria.



Uso: Uso senza coperchio di trasporto, il valore Wh indica 108 Wh (1 batteria con 108 Wh).



Trasporto: Trasporto con coperchio di trasporto integrato, il valore Wh indica 3 x 36 Wh (3 batterie di 36 Wh).

Tipo batterie

Il modello DCG414 funziona con una batteria da 54 volt.

Questi pacchi batteria possono essere utilizzati: DCB546. Fare riferimento a **Dati Tecnici** per ulteriori informazioni.

Contenuto della confezione

La confezione contiene:

- 1 Smerigliatrice angolare
- 1 Protezione da 125 mm (Tipo 27)
- 1 Impugnatura laterale
- 1 Set di flange
- 1 Chiave esagonale
- 2 Pacchi batteria Li-Ion (modelli T2)
- 1 Manuale di istruzioni

- Verificare eventuali danni all'apparato, ai componenti o agli accessori che possano essere avvenuti durante il trasporto.
- Prima di utilizzare il prodotto, leggere e comprendere interamente questo manuale.

Riferimenti sull'apparato

Sull'apparato sono presenti i seguenti simboli:



Leggere il manuale d'istruzioni prima dell'uso.



Utilizzare protezioni acustiche.



Utilizzare protezioni oculari.



Radiazione visibile. Non guardare direttamente la luce.

Posizione del Codice Data (Fig. A)

Il codice data **21**, che comprende anche l'anno di fabbricazione, è stampato sulla superficie dell'alloggiamento.

Esempio:

2016 XX XX

Anno di fabbricazione

Descrizione (Fig. A, D, F)



AVVERTENZA: non modificare l'apparato o alcuna parte di esso. Si possono causare danni o lesioni personali.

- 1 Interruttore di azionamento
- 2 Levetta di sblocco
- 3 Pulsante di blocco dell'alberino
- 4 Mandrino
- 5 Impugnatura laterale
- 6 Mola abrasiva (Fig. F)
- 7 Flangia di sostegno
- 8 Dado di serraggio filettato
- 9 Riparo
- 10 Leva di rilascio della protezione
- 11 Gruppo batterie
- 12 Pulsante di rilascio della batteria
- 13 Pulsante dell'indicatore di carburante
- 14 Vite
- 15 Alette
- 16 Fessure della scatola del cambio

Uso previsto

La smerigliatrice angolare cordless DCG414 è stata progettata per applicazioni di taglio professionale, smerigliatura, carteggiatura e applicazioni di spazzolatura metallica.

NON utilizzare in presenza di acqua, liquidi infiammabili o gas. Questa smerigliatrice angolare cordless è un apparato elettrico professionale.

NON PERMETTERE ai bambini di avvicinarsi all'apparato. Le persone inesperte devono utilizzare questo apparato solo sotto sorveglianza.

- Questo prodotto non è destinato per l'uso da parte di persone (compresi i bambini) con capacità fisiche, sensoriali o mentali ridotte, o prive di esperienza e conoscenza, a meno che non abbiano ottenuto sorveglianza o istruzioni riguardo all'uso dell'apparecchio da parte di una persona responsabile della loro sicurezza. I bambini non devono mai essere lasciati da soli con questo prodotto.

Frizione elettronica

La frizione di limitazione della coppia elettronica riduce la reazione della coppia massima trasmessa all'operatore in caso di inceppamento di un disco. Questa funzione impedisce inoltre lo stallo della marcia e del motore elettrico. La frizione è stata tarata in fabbrica e pertanto non può essere modificata.

Freno

Una volta che l'apparato è spento, il freno arresta la rotazione più rapida di un'unità priva di questa funzione. Questo migliora l'efficienza e aumenta la protezione degli utenti. Il tempo di arresto varia a seconda del tipo di disco utilizzato.

ASSEMBLAGGIO E REGOLAZIONI



AVVERTENZA: per ridurre il rischio di gravi lesioni personali, spegnere l'apparato e staccare il pacco batteria prima di eseguire qualsiasi regolazione o

rimozione/installazione di dotazioni o accessori. Un avvio accidentale può causare lesioni.



AVVERTENZA: utilizzare esclusivamente pacchi batteria e caricabatterie DEWALT.

Attacco dell'impugnatura laterale (Fig. C)



AVVERTENZA: prima di utilizzare l'apparato, verificare che l'impugnatura sia fissata saldamente.



AVVERTENZA: l'impugnatura laterale deve essere sempre utilizzata per mantenere il controllo dell'apparato in qualsiasi momento.

Avvitare a fondo l'impugnatura **5** in uno degli innesti presenti su ciascun lato della scatola ingranaggi.

Per agevolare l'utente, la scatola del cambio ruota di 90° per le operazioni di taglio.

Rotazione della scatola del cambio (Fig. A)

1. Rimuovere le quattro viti angolari che fissano la scatola del cambio all'alloggiamento del motore.
2. Senza separare la scatola del cambio dall'alloggiamento del motore, ruotare la testa della scatola del cambio alla posizione desiderata.

nota: se la scatola del cambio e l'alloggiamento del motore si distaccano di oltre 3,17 mm, l'apparato deve essere riparato e riassembleato da un centro di assistenza autorizzato DEWALT. La mancata riparazione dell'apparato potrebbe causare un guasto delle spazzole, del motore e dei cuscinetti.

3. Reinserrire le viti per fissare la scatola del cambio all'alloggiamento del motore. Serrare le viti a una coppia di serraggio pari a 20 in.-lbs. Un serraggio eccessivo potrebbe causare la rottura delle viti.

Protezioni



ATTENZIONE: le protezioni devono essere usate con tutte le mole, dischi di taglio, dischi lamellari di levigatura, spazzole metalliche e mole a raggi.

L'apparato può essere utilizzato senza una protezione solo quando esegue la levigatura con dischi abrasivi convenzionali. Fare riferimento alla Figura A per vedere le protezioni fornite con l'unità. Alcune applicazioni possono richiedere l'acquisto della protezione corretta presso il rivenditore locale o il centro di assistenza autorizzato.

NOTA: La smerigliatura e il taglio dei bordi possono essere eseguiti con mole di tipo 27 progettate e previste per questo scopo; le mole con spessore di 6,35 millimetri sono progettate per la smerigliatura di superficie, mentre quelle più sottili di Tipo 27 devono essere esaminate consultando l'etichetta del produttore per vedere se possono essere utilizzate per la smerigliatura di superficie oppure soltanto per la smerigliatura / taglio dei bordi. Una protezione di tipo 1 deve essere utilizzata per qualsiasi mola per cui cui sia vietata la smerigliatura di superficie. Il taglio può anche essere eseguito utilizzando una mola di Tipo 1 e una protezione di Tipo 1.

NOTA: Vedere la Tabella Accessori per selezionare la combinazione di protezione / accessori corretta.

Regolazione e montaggio della protezione (Fig. D, E)

⚠ ATTENZIONE: spegnere l'unità e rimuovere il pacco batteria dall'apparato prima di regolare o rimuovere o installare gli attacchi o gli accessori.

⚠ ATTENZIONE: PRIMA di mettere in funzione l'apparato, assicurarsi di individuare su quale opzione di regolazione è impostato l'apparato.

Opzioni di regolazione

La smerigliatrice offre opzioni ad uno o due tocchi per la regolazione della protezione.

- **Un tocco:** Quando il lato inclinato della leva di rilascio della protezione **10** è innestato, la protezione può essere facilmente riposizionata tramite rotazione in senso orario. Non è necessario premere la leva per ruotare la protezione.
- **Due tocchi:** Quando il lato quadrato della leva di rilascio della protezione **10** è innestato, la protezione può essere riposizionata premendo la leva di rilascio della protezione e ruotando la protezione.

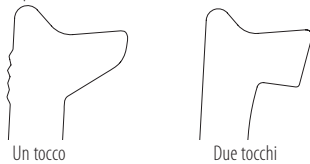

Impostazione delle opzioni di regolazione della protezione

Per regolare la leva di rilascio della protezione **10** per l'opzione di regolazione desiderata:

1. Rimuovere la vite **14** utilizzando una punta T20.
2. Rimuovere la leva di rilascio della protezione. Scegliere l'estremità della leva per l'opzione di regolazione desiderata. L'opzione a un tocco utilizzerà l'estremità inclinata della leva. L'opzione due tocchi utilizzerà l'estremità quadrata.
3. Riposizionare la leva, posizionando l'estremità prescelta sotto la molla **13**. Assicurarsi che la leva sia correttamente a contatto con la molla.
4. Riposizionare la vite.

Montaggio della protezione (fig. D)

1. Premere la leva di rilascio della protezione **10**.
2. Tenendo aperta la leva di rilascio della protezione, allineare le alette **15** sulla protezione alle scanalature **16** sulla scatola degli ingranaggi.
3. Tenendo aperta la leva di rilascio della protezione, spingere la protezione verso il basso fino a innestare le alette della protezione e ruotarle nella scanalatura sul mozzo della scatola del cambio. Rilasciare la leva di rilascio della protezione.
4. Con l'alberino rivolto verso l'operatore, ruotare la protezione in senso orario nella posizione di lavoro desiderata. Il corpo della protezione deve essere posizionato tra l'alberino e l'operatore per fornire la massima protezione dell'operatore.
NOTA: la leva di rilascio della protezione deve innestarsi in

uno dei fori di allineamento **17** sul collare della protezione. Questo assicura la tenuta della protezione.

5. Per rimuovere la protezione, seguire i passaggi 1–3 di queste istruzioni in ordine inverso.

Flange e mole

Montaggio di mole senza mozzo (Fig. F)

⚠ ATTENZIONE: le flange in dotazione devono essere utilizzate con mole di levigatura di Tipo 27 e Tipo 42 con il centro depresso e dischi di taglio di Tipo 1 e di Tipo 41.

Vedere la Tabella accessori per ulteriori informazioni.

⚠ AVVERTENZA: è necessaria una protezione della mola chiusa e bilaterale durante l'utilizzo dei dischi di taglio.

⚠ AVVERTENZA: l'utilizzo di una flangia o protezione danneggiata o il mancato utilizzo di una flangia e protezione corrette può provocare lesioni dovute alla rottura della mola e al contatto con la mola. **Vedere la Tabella accessori per ulteriori informazioni.**

1. Poggiare l'apparato su un tavolo, con la protezione in su.
2. Inserire la flangia di sostegno non filettata **7** sull'alberino **4** con il centro sollevato (pilota) rivolto verso la mola.
3. Posizionare la mola contro la flangia di sostegno, centrando la mola sul centro sollevato (pilota) della flangia di sostegno.
4. Tenendo premuto il pulsante di blocco dell'alberino e con le depressioni esagonali rivolte lontano dall'alberino, avvitare il dado di serraggio **8** sull'alberino in modo che le alette si innestino nelle due scanalature dell'alberino.
5. Tenendo premuto il tasto di blocco dell'alberino, serrare la flangia di bloccaggio con una chiave.
6. Per rimuovere la mola, premere il tasto di blocco dell'alberino e allentare la flangia di bloccaggio filettata con una chiave.

Montaggio dei platorelli di sabbiatura (Fig. A, F)

NOTA: L'utilizzo di una protezione con dischi di levigatura che utilizzano platorelli, spesso chiamati dischi in resina di fibra, non è necessario. Dal momento che non è necessaria una protezione per questi accessori, la protezione potrebbe essere o non essere delle dimensioni corrette se utilizzata.

⚠ AVVERTENZA: è necessario reinserire una protezione adeguata per le applicazioni con mola di smerigliatura, mola di taglio, disco di sabbiatura, spazzola metallica o mola metallica una volta completate le operazioni di sabbiatura.

1. Posizionare o inserire correttamente il platorello **18** sull'alberino.
2. Posizionare il disco per carteggiatura **19** sul platorello **18**.
3. Tenendo premuto il blocco dell'alberino **3**, far passare il dado di serraggio **20** sull'alberino, guidando il centro sollevato sul dado di serraggio al centro del disco di sabbiatura e del platorello.
4. Serrare il dado di serraggio a mano. Quindi premere il tasto di blocco dell'alberino facendo ruotare il disco di sabbiatura

finché il disco di sabbatura e il dado di serraggio non vengono sistemati in posizione.

5. Per rimuovere la mola, afferrare e ruotare il platello e il disco di sabbatura tenendo premuto il tasto di blocco dell'alberino.

Montaggio e rimozione delle mole con mozzo (Fig. G)

Le mole con mozzo si installano direttamente sull'alberino filettato M14. La filettatura di un accessorio deve corrispondere alla filettatura dell'alberino.

1. Rimuovere la flangia di supporto tirandola lontano dall'apparato.
2. Filettare la mola sull'alberino ④ manualmente.
3. Premere il tasto di blocco dell'alberino ③ e utilizzare una chiave per serrare il mozzo della mola.
4. Invertire la procedura di sopra per rimuovere la mola.

AVVISO: Il mancato posizionamento corretto della mola prima dell'accensione dell'apparato può provocare danni all'apparato o alla mola.

Montaggio di spazzole di ferro e mole e spazzola (Fig. A)



ATTENZIONE: per ridurre il rischio di lesioni personali, indossare guanti protettivi durante la manipolazione di spazzole metalliche e mole a spazzola. Possono essere affilate.



ATTENZIONE: per ridurre il rischio di danni all'elettrotensile, la mola o la spazzola non deve toccare la protezione durante il montaggio o l'uso. Potrebbero conseguire dei danni non visibili all'accessorio, causando la frattura delle parti metalliche dalla mola o dalla lamella dell'accessorio.

Le spazzole metalliche o le mole a spazzola si inseriscono direttamente sull'alberino filettato senza l'uso di flange.

Utilizzare esclusivamente spazzole o mole a spazzola dotato di un mozzo filettato M14. Questi accessori sono disponibili a un costo aggiuntivo presso il vostro rivenditore locale o un centro di assistenza autorizzato.

1. Poggiare l'apparato su un tavolo, con la protezione in su.
2. Filettare la mola sull'alberino manualmente.
3. Premere il tasto di blocco dell'alberino ③ e utilizzare una chiave sul mozzo della mola o spazzola di ferro per serrare la mola.
4. Per rimuovere la mola, invertire la procedura di cui sopra.

AVVISO: per ridurre il rischio di danni all'apparato, sistemare correttamente il mozzo della mola prima di accendere l'apparato.

Prima di cominciare

- Installare la protezione e il disco o la mola appropriata. Non utilizzare dischi o mole troppo consumati.
- Assicurarsi che le flange interna ed esterna siano montate correttamente. Seguire le istruzioni fornite nel **Diagramma degli accessori di smerigliatura e di taglio**.

- Assicurarsi che il disco o la mola ruoti nella direzione delle frecce indicate sull'accessorio e sull'apparato.
- Non utilizzare accessori danneggiati. Prima di ogni utilizzo controllare gli accessori affinché sui dischi abrasivi non vi siano scheggiature e lesioni, non siano presenti crepe o segni eccessivi di usura sul platello, che le spazzole metalliche non abbiano filamenti metallici staccati o spezzati. Se l'apparato o l'accessorio è caduto, verificare eventuali danni o installare un accessorio non danneggiato. Dopo aver ispezionato o installato un accessorio, verificare che l'operatore e le altre persone siano lontane dal piano dell'accessorio rotante e far girare l'apparato a vuoto alla massima velocità per un minuto. Gli accessori danneggiati normalmente si rompono durante questa fase di verifica.

FUNZIONAMENTO

Istruzioni per l'uso



AVVERTENZA: osservare sempre le istruzioni di sicurezza e le normative in vigore.



AVVERTENZA: per ridurre il rischio di gravi lesioni personali, spegnere l'apparato e staccare il pacco batteria prima di eseguire qualsiasi regolazione o rimozione/installazione di dotazioni o accessori. Un avvio accidentale può causare lesioni.



AVVERTENZA:

- assicurarsi che tutti i materiali da smerigliare o tagliare siano fissati saldamente.
- fissare e supportare il pezzo da lavorare. Usare morse o un morsetto per tenere e bloccare il pezzo da lavorare ad una piattaforma stabile. È importante fissare e sostenere il pezzo saldamente per impedire movimenti del pezzo e la perdita del controllo. Il movimento del pezzo o la perdita del controllo possono costituire un pericolo e provocare lesioni alle persone.
- **pannelli o altri pezzi di grandi dimensioni vanno sorretti per minimizzare il rischio che la mola sia pinzata o che rimbalzi.** I pezzi più grandi tendono a incurvarsi sotto il loro stesso peso. Devono essere collocati dei supporti sotto al pezzo da entrambi i lati, vicino la linea di taglio e alle estremità del pannello, da entrambi i lati della mola.
- applicare solo una pressione leggera sull'apparato. Non esercitare pressioni laterali sul disco.
- indossare sempre regolari guanti da lavoro durante il funzionamento di questo utensile.
- la scatola del cambio diventa bollente durante l'uso.
- installare sempre la protezione e il disco o la mola appropriata. Non utilizzare dischi o mole troppo consumati.
- assicurarsi che le flange interna ed esterna siano montate correttamente.
- assicurarsi che il disco o la mola ruoti nella direzione delle frecce indicate sull'accessorio e sull'apparato.
- evitare i sovraccarichi. Dopo aver sottoposto l'apparato elettrico a uno sforzo notevole, continuare

a farlo funzionare a vuoto per diversi minuti per raffreddare l'accessorio. Non toccare i dischi di smerigliatura e di taglio prima che si siano raffreddati. Il dischi possono diventare molto caldi durante la lavorazione.

- non operare mai con la coppa di smerigliatura senza una protezione adeguata in posizione.
- non utilizzare l'apparato elettrico con un supporto tagliato.
- non usare mai dischi deformabili insieme a prodotti legati abrasivi.
- attenzione: il disco continuerà a ruotare per qualche istante dopo che l'utensile è stato spento.

Inserimento e rimozione del gruppo batterie dall'apparato (Fig. B)

NOTA: per risultati ottimali, assicurarsi che il pacco batteria **11** sia completamente carico.

Per installare il pacco batteria nell'impugnatura dell'apparato

1. Allineare il pacco batteria **11** alle guide all'interno dell'impugnatura dell'apparato (Fig. B).
2. Farlo scorrere nell'impugnatura finché il pacco batteria non è saldamente posizionato nell'apparato e assicurarsi che non si disinnesti.

Per rimuovere il pacco batteria dall'apparato

1. Premere il pulsante di rilascio della batteria **12** ed estrarre il pacco batteria dall'impugnatura dell'apparato.
2. Inserire il pacco batteria nel caricatore come descritto nella sezione caricabatteria di questo manuale.

Pacchi batteria con indicatore del livello di carburante (Fig. B)

Alcuni pacchi batteria DeWALT comprendono un indicatore del livello di carburante costituito da tre spie LED verdi che indicano il livello di carica rimanente nel pacco batteria.

Per azionare l'indicatore del carburante, premere e tenere premuto il pulsante dell'indicatore del carburante **13**. Una combinazione di tre spie LED verdi si illumina per designare il livello di carica residua. Quando il livello di carica nella batteria scende al di sotto del limite utilizzabile, l'indicatore del carburante non si illumina e sarà necessario ricaricare la batteria.

NOTA: l'indicatore del carburante è solo un'indicazione del livello di carica residua sul pacco batteria. Non indica la funzionalità dell'apparato ed è soggetto a variazioni in base ai componenti prodotto, alla temperatura e all'applicazione dell'utente finale.

Corretto posizionamento delle mani (Fig. A, I)

AVVERTENZA: per ridurre il rischio di gravi lesioni personali, tenere le mani **SEMPRE** nella posizione corretta, come illustrato.

AVVERTENZA: per ridurre il rischio di gravi lesioni personali, mantenere **SEMPRE** una presa sicura per prevenire reazioni improvvise.

Per una presa corretta, stringere con una mano l'impugnatura laterale **5** e con l'altra il corpo dell'apparato, come mostrato in figura I.

Interruttore a grilletto e leva di bloccaggio (Fig. H)

AVVERTENZA: prima di utilizzare l'apparato, verificare che l'impugnatura sia fissata saldamente.

1. Per accendere l'apparato, premere il pulsante di sicurezza **2** verso il basso dell'apparato, poi premere l'interruttore a grilletto **1**. L'apparato funziona quando si preme l'interruttore.
2. Spegner l'apparato rilasciando l'interruttore.

AVVERTENZA: stringere saldamente l'impugnatura laterale e il corpo dell'apparato per mantenere il controllo all'avvio e durante l'utilizzo fino a quando la mola o l'accessorio non sia completamente fermo. Assicurarsi che la mola sia completamente ferma prima di appoggiare l'apparato.

AVVERTENZA: far raggiungere la massima velocità all'apparato prima di toccare la superficie da lavorare. Sollevare l'apparato dalla superficie da lavorare prima di spegnerlo.

Blocco dell'alberino (Fig. A)

Il blocco dell'alberino **3** serve a prevenire la rotazione dell'alberino durante il montaggio o la rimozione delle mole. Agire sul blocco dell'alberino solo quando l'apparato è spento, con il cavo elettrico staccato dalla presa e dopo che è completamente fermo.

AVVISO: per ridurre il rischio di danneggiare l'apparato, non inserire il blocco dell'alberino durante il funzionamento. Altrimenti si danneggia l'apparato e gli accessori presenti potrebbero schizzare via, causando possibili lesioni.

Per inserire il blocco, premere il pulsante di blocco dell'alberino **3** e ruotarlo fino a quando non gira più.

Smerigliatura di superficie, sabbatura e spazzolatura metallica

ATTENZIONE: Utilizzare sempre la protezione secondo le istruzioni contenute nel presente manuale.

Per eseguire operazioni sulla superficie di un pezzo:

1. Far raggiungere la massima velocità all'apparato prima di toccare la superficie da lavorare.
2. Applicare una minima pressione alla superficie di lavoro, lasciando funzionare l'apparato a velocità elevata. La velocità di rimozione del materiale è al massimo quando l'apparato funziona ad alta velocità.

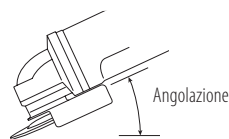

3. Mantenere un'angolazione appropriata tra l'apparato e la superficie di lavoro. Fare riferimento alla tabella in base a una determinata funzione.

Funzione	Angolazione
Rettificata	20°-30°
Carteggiatura con disco lamellare	5°-10°
Carteggiatura con platorello	5°-15°
Spazzolatura metallica	5°-10°

4. Mantenere il contatto tra il bordo della mola e la superficie di lavoro.
- Se si esegue la smerigliatura, la levigatura con dischi lamellari o la spazzolatura metallica, spostare continuamente l'apparato con un movimento avanti e indietro per evitare di creare squarci nella superficie di lavoro.
 - Se si esegue la sabbatura con un platorello, spostare l'apparato costantemente in linea retta per impedire lasciare segni di bruciatura e impronte circolari sulla superficie di lavoro.

NOTA: consentire all'apparato di rimanere appoggiato sul piano di lavoro senza muoversi danneggia il pezzo da lavorare.

5. Rimuovere l'apparato dalla superficie da lavorare prima di spegnerlo. Attendere che la rotazione dell'apparato sia terminata prima di appoggiarlo.



ATTENZIONE: prestare particolare attenzione durante la lavorazione su un bordo, siccome è possibile che si verifichi un movimento brusco improvviso della smerigliatrice.

Precauzioni da prendere quando si lavora su un pezzo verniciato

1. La sabbatura o la spazzolatura metallica di vernici a base di piombo NON è CONSIGLIATA per via delle difficoltà che presenta il controllo delle polveri contaminate. I bambini e le donne in stato interessante sono i soggetti più a rischio di avvelenamento da piombo.
2. Siccome è difficile determinare se una vernice contiene piombo senza un'analisi chimica, consigliamo di attenersi alle seguenti precauzioni per la levigatura di superfici verniciate:

Sicurezza personale

1. Laddove vengano effettuate operazioni di levigatura di vernici o spazzolatura metallica, non consentire l'accesso all'area di lavoro a bambini e donne in stato interessante finché tutte le operazioni di pulizia non saranno completate.
2. Tutte le persone che entrano nell'area di lavoro devono indossare una maschera anti-polvere o un respiratore. Il filtro deve essere sostituito ogni giorno o ogniqualvolta il soggetto presenti difficoltà respiratorie.

NOTA: è necessario utilizzare esclusivamente maschere anti-polvere adatte per la lavorazione con le polveri e i fumi delle vernici a base di piombo. Le normali maschere per vernici non offrono questa protezione. Consultare il proprio rivenditore locale per una maschera anti-polvere appropriata omologata NIOSH.

3. NON MANGIARE, BERE o FUMARE nell'area di lavoro per impedire l'ingestione di particelle di vernice contaminata. Gli operai devono lavarsi e cambiarsi PRIMA di mangiare, bere o fumare. Non lasciare residui di cibi, bevande o fumo nell'area di lavoro, dove è possibile che si accumulino la polvere.

Sicurezza ambientale

1. La vernice deve essere rimossa in modo tale da minimizzare la quantità di polvere generata.
2. Le aree dove vengono effettuate operazioni di asportazione della vernice devono essere sigillate con rivestimenti in plastica dello spessore di 4 mil.
3. La levigatura deve essere eseguita in modo tale da ridurre le tracce di polvere di vernice al di fuori dell'area di lavoro.

Pulizia e smaltimento

1. È necessario aspirare e pulire accuratamente ogni giorno tutte le superfici nell'area di lavoro per tutta la durata del progetto di levigatura. I sacchetti del filtro dell'aspirapolvere devono essere cambiati regolarmente.
2. Gli stracci utilizzati durante la lavorazione devono essere raccolti e smaltiti insieme ai residui della polvere o a qualsiasi altro detrito prodotto dall'asportazione. Tali residui devono essere riposti in contenitori di scarto sigillati e smaltiti tramite le regolari procedure di raccolta dei rifiuti. Durante le operazioni di pulizia, è necessario tenere i bambini e le donne in stato interessante lontano dall'area di lavoro.
3. Tutti i giocattoli, i mobili lavabili e gli utensili utilizzati dai bambini devono essere lavati accuratamente prima di essere riutilizzati.

Smerigliatura e taglio dei bordi (Fig. J)



AVVERTENZA: non usare le mole per la smerigliatura dei bordi/mole da taglio per le applicazioni di smerigliatura di superficie, poiché queste mole non sono progettate per le pressioni laterali riscontrate con la smerigliatura in superficie. Si potrebbero causare la rottura della mola e lesioni.



ATTENZIONE: le mole utilizzate per la smerigliatura dei bordi e il taglio possono causare rotture o rimbalzi se si piegano o si attorcigliano mentre l'elettrotensile viene utilizzato. In tutte le operazioni di smerigliatura/taglio dei bordi, il lato aperto della protezione deve essere posizionato lontano dall'operatore.

AVVISO: la smerigliatura/taglio dei bordi con una mola di Tipo 27 devono essere limitati al taglio e alla dentellatura di superficie - meno di 13 mm di profondità quando la mola è nuova. Ridurre la profondità di taglio/dentellatura pari alla riduzione del raggio della mola man mano che si consuma. **Fare riferimento alla Tabella accessori per ulteriori informazioni. La smerigliatura / taglio dei bordi**

con una mola di Tipo 1 richiede l'utilizzo di una protezione di Tipo 1.

1. Far raggiungere la massima velocità all'apparato prima di toccare la superficie da lavorare.
2. Applicare una minima pressione alla superficie di lavoro, lasciando funzionare l'apparato a velocità elevata. La velocità di smerigliatura/taglio è al massimo quando l'apparato funziona ad alta velocità.
3. Posizionarsi in modo che il lato inferiore aperto della mola non sia rivolto verso di sé.
4. Una volta che si è iniziato un taglio e creato un intaglio nel pezzo, non cambiare l'angolazione del taglio. Un cambio dell'angolazione di taglio potrebbe far piegare la mola causandone la rottura. Le mole per la smerigliatura dei bordi non sono progettate per resistere alle pressioni laterali causate dalla piegatura.
5. Rimuovere l'apparato dalla superficie da lavorare prima di spegnerlo. Attendere che la rotazione dell'apparato sia terminata prima di appoggiarlo.

Lavorazioni su metalli

Nelle lavorazioni su parti metalliche, assicurarsi che sia stato inserito un interruttore differenziale per evitare i rischi residui causati da sfridi metallici.

Se la corrente è stata interrotta dall'interruttore differenziale, portare l'apparato presso un centro di assistenza autorizzato DEWALT.



AVVERTENZA: in condizioni di lavoro estreme, durante le lavorazioni su metalli si possono accumulare polveri conduttive dentro l'alloggiamento del motore. Ciò può far degradare l'isolamento protettivo della macchina, con possibili rischi di scossa elettrica.

Per evitare l'accumulo di sfridi metallici dentro la macchina, si raccomanda di pulire le prese d'aria giornalmente. Vedere **Manutenzione**.

Taglio nel metallo

Per il taglio di abrasivi agglomerati, utilizzare sempre la protezione di tipo 1.

Durante il taglio, lavorare con un'alimentazione moderata, adattata al materiale di taglio. Non esercitare pressione sul disco di taglio e non inclinare né far oscillare la macchina.

Non ridurre la velocità dei dischi di taglio in corsa applicando una pressione laterale.

La macchina deve sempre funzionare con un movimento di smerigliatura verso l'alto. Altrimenti sussiste il rischio che venga fatta fuoriuscire dal taglio in modo incontrollato.

Durante il taglio di profili e barre quadrate, è consigliabile iniziare dalla sezione trasversale più piccola.

Smerigliatura grezza

Non utilizzare mai un disco da taglio per la sgrossatura. Utilizzare sempre la protezione di tipo 27.

I risultati ottimali di sgrossatura sono ottenuti impostando la macchina a un'angolazione compresa tra 30°-40°. Spostare la macchina avanti e indietro con una pressione moderata. In tal

modo, il pezzo da lavorare non si scalderebbe eccessivamente, non si scolorirebbe e non si formeranno scanalature.

Taglio di pietra

La macchina deve essere utilizzata esclusivamente per il taglio a secco. Per il taglio della pietra, è consigliabile utilizzare un disco di taglio diamantato. Far funzionare la macchina soltanto con una maschera anti-polvere aggiuntiva.

Consigli per la lavorazione

Esercitare cautela nel taglio di scanalature in pareti strutturali. Le scanalature nelle pareti strutturali sono soggette alle normative specifiche di ciascun paese. Tali normative devono essere osservate in tutti i casi. Prima di iniziare il lavoro, consultare l'ingegnere strutturale, l'architetto o il responsabile edile competente.

MANUTENZIONE

Questo apparato DEWALT è stato progettato per funzionare a lungo con una manutenzione minima. Per avere prestazioni sempre soddisfacenti occorre avere cura dell'apparato e sottoporlo a pulizia periodica.



AVVERTENZA: per ridurre il rischio di gravi lesioni personali, spegnere l'apparato e staccare il pacco batteria prima di eseguire qualsiasi regolazione o rimozione/installazione di dotazioni o accessori. Un avvio accidentale può causare lesioni.

Il caricabatteria e il pacco batteria non sono parti riparabili.



Lubrificazione

L'apparato non richiede alcuna ulteriore lubrificazione.



Pulizia



AVVERTENZA: soffiare via la polvere dall'alloggiamento con aria compressa, non appena vi sia sporco visibile all'interno e intorno alle prese d'aria di ventilazione. Quando si esegue questa procedura indossare occhiali di protezione e mascherine antipolvere omologati.



AVVERTENZA: non utilizzare solventi o altri prodotti chimici aggressivi per pulire le parti non metalliche dell'apparato. Questi prodotti chimici indeboliscono i materiali utilizzati per questi componenti. Utilizzare un panno inumidito solo con acqua e sapone delicato. Non far penetrare del liquido all'interno dell'apparato, e non immergere alcuno dei suoi componenti direttamente in un liquido.

Accessori su richiesta



AVVERTENZA: su questo prodotto sono stati collaudati soltanto gli accessori offerti da DEWALT, quindi l'utilizzo di accessori diversi potrebbe essere rischioso. Per ridurre il rischio di lesioni, su questo prodotto vanno utilizzati solo gli accessori raccomandati DEWALT.

Rivolgersi al proprio rivenditore per ulteriori informazioni sugli accessori più adatti.

Rispetto ambientale



Raccolta differenziata. I prodotti e le batterie contrassegnati con questo simbolo non devono essere smaltiti con i normali rifiuti domestici.











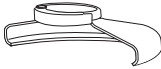

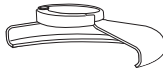
Prodotti e batterie contengono materiali che possono essere recuperati o riciclati diminuendo la domanda di materie prime. Si prega di riciclare prodotti elettrici e batterie secondo le disposizioni locali. Ulteriori informazioni sono disponibili all'indirizzo www.2helpU.com.

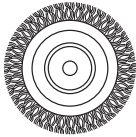
Pacco batteria ricaricabile

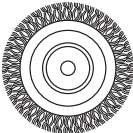
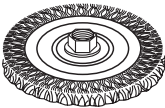
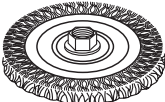
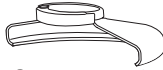

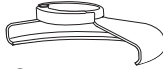
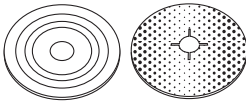
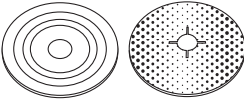
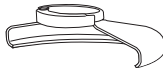

Questo pacco batteria a lunga durata deve essere ricaricato quando non fornisce più energia sufficiente per eseguire compiti che prima erano eseguiti agevolmente. Al termine della sua vita operativa, il pacco batteria va smaltito con la dovuta cura per l'ambiente.

- Far scaricare il pacco batteria completamente, quindi rimuoverlo dalla radio.
- Le batterie agli ioni di litio sono riciclabili. Consegnarle al proprio concessionario o presso un'apposita stazione di riciclaggio. Le batterie raccolte verranno riciclate o smaltite in modo appropriato.

Guida accessori per la smerigliatura

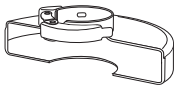
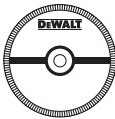
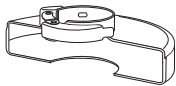
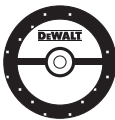
Tipo di protezione	Accessorio	Descrizione	Inserimento della mola
 Protezione tipo 27		Disco da smerigliatura a centro depresso	 Protezione tipo 27
		Mola lamellare	 Flangia di sostegno  
		Mole a spazzola	Mola a centro depresso tipo 27  Dado di serraggio filettato
		Mole a spazzola con dado filettato	 Protezione tipo 27  Mola a spazzola
		Spazzola di ferro con dado filettato	 Protezione tipo 27  Spazzola
		Platello/carta vetrata	 Protezione tipo 27  Platello di gomma  Disco per sabbatura  Dado di serraggio filettato

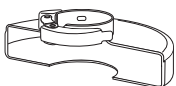
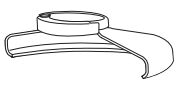
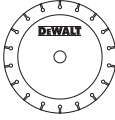
Guida accessori per la smerigliatura

Tipo di protezione	Accessorio	Descrizione	Inserimento della mola
 <p>Protezione tipo 1</p>		<p>Mola per il taglio di muratura, legata</p>	 <p>Protezione tipo 1</p>
		<p>Disco da taglio per metalli, legata</p>	 <p>Flangia di sostegno</p>
 <p>Protezione tipo 1</p> <p>OPPURE</p>  <p>Protezione tipo 27</p>		<p>Dischi da taglio diamantati</p>	 <p>Disco da taglio</p>  <p>Dado di serraggio filettato</p>

KLEINE HAAKSE ACCU SLIJPER DCG414

Hartelijk gefeliciteerd!

U hebt gekozen voor een DEWALT gereedschap. Jarenlange ervaring, grondige productontwikkeling en innovatie maken DEWALT tot een van de betrouwbaarste partners voor gebruikers van professioneel gereedschap.

Technische gegevens

DCG414		
Spanning	V_{DC}	54
Type		1
Accutype		Li-Ion
Uitgangsvermogen	W	1700
Snelheid zonder weerstand	min^{-1}	9000
Schijfdiameter	mm	125
Schijfdikte (max)	mm	6
Spildiameter		M14
Aslengte	mm	
Gewicht (zonder accuset)	kg	2,18

Lawaaiwaarden en vibratiewaarden (triax-vectorsom) volgens EN60745-2-3.

L_{PA} (emissie geluidsdrukniveau)	dB(A)	84
L_{WA} (niveau geluidsvermogen)	dB(A)	95
K (onzekerheid voor het gegeven geluidsniveau)	dB(A)	3

Flakslijpen

Vibratie-emissiewaarde $a_{h,AG} =$	m/s^2	5,9
Onzekerheid K =	m/s^2	1,5

Schuurschijf

Vibratie-emissiewaarde $a_{h,DS} =$	m/s^2	2,9
Onzekerheid K =	m/s^2	1,5

Het vibratie-emissieniveau dat in dit informatieblad wordt gegeven, is gemeten in overeenstemming met een gestandaardiseerde test volgens EN60745 en kan worden gebruikt om het ene gereedschap met het andere te vergelijken. Het kan worden gebruikt voor een eerste inschatting van blootstelling.

WAARSCHUWING: *Het verklaarde vibratie-emissieniveau geldt voor de hoofdtoepassingen van het gereedschap. Als het gereedschap echter voor andere toepassingen wordt gebruikt, dan wel met andere accessoires of slecht wordt onderhouden, kan de vibratie-emissie verschillen. Dit kan het blootstellingsniveau aanzienlijk verhogen gedurende de totale arbeidsduur.*

Een inschatting van het blootstellingsniveau aan vibratie dient ook te worden overwogen wanneer het gereedschap wordt uitgeschakeld of als het aan staat maar geen daadwerkelijke werkzaamheden uitvoert. Dit kan het

blootstellingsniveau aanzienlijk verminderen gedurende de totale arbeidsduur.

Stel aanvullende veiligheidsmaatregelen op om de operator te beschermen tegen de effecten van vibratie, zoals: onderhoud het gereedschap en de accessoires, houd de handen warm, organisatie van werkpatronen.

Accu		DCB546	
Accutype		Li-Ion	
Spanning	V_{DC}	18/54	
Capaciteit	Ah	6,0/2,0	
Gewicht	kg	1,05	
Lader		DCB118	
Netspanning	V_{AC}	230	
Accutype		18/54 Li-Ion	
Laadtijd bij benadering van accu's	min	22 (1,3 Ah)	22 (1,5 Ah) 30 (2,0 Ah)
		45 (3,0 Ah)	60 (4,0 Ah) 75 (5,0 Ah)
			60 (6,0 Ah)
Gewicht	kg	0,66	

De lader van het type DCB118 is geschikt voor accu's van het type 18V Li-Ion XR en XR FLEXVOLT™ (DCB181, DCB182, DCB183, DCB183B, DCB184, DCB184B, DCB185 en DCB546).

Zekeringen:

Europa	230 V-gereedschap	10 ampère, stroomnet
--------	-------------------	----------------------

EG-conformiteitsverklaring

Richtlijn Voor Machines



Kleine haakse accu slijper DCG414

DEWALT verklaart dat deze producten zoals beschreven onder **Technische gegevens** in overeenstemming zijn met: 2006/42/EG, EN60745-1:2009+A11:2010, EN60745-2-3:2011 +A2:2013 +A11:2014 +A12:2014 +A13:2015..

Deze producten voldoen ook aan de Richtlijn 2014/30/EU en 2011/65/EU. Neem voor meer informatie contact op met DEWALT via het volgende adres of kijk op de achterzijde van de gebruiksaanwijzing.

De ondergetekende is verantwoordelijk voor de samenstelling van het technische bestand en legt deze verklaring af namens DEWALT.

Markus Rompel
Directeur Engineering

DeWALT, Richard-Slinger-Strase 11,
D-65510, Idstein, Duitsland
03.05.2016



WAARSCHUWING: Lees de instructiehandleiding om het risico op letsel te verminderen.

Definities: Veiligheidsrichtlijnen

De definities hieronder beschrijven de ernstgraad voor elk signaalwoord. Gelieve de handleiding te lezen en op deze symbolen te letten.



GEVAAR: Wijst op een dreigende gevaarlijke situatie die, indien niet vermeden, **zal leiden tot de dood of ernstige verwondingen**.



WAARSCHUWING: Wijst op een mogelijk gevaarlijke situatie die, indien niet vermeden, **zou kunnen leiden tot de dood of ernstige letsels**.



VOORZICHTIG: Wijst op een mogelijk gevaarlijke situatie die, indien niet vermeden, **kan leiden tot kleine of matige letsels**.

OPMERKING: Geeft een handeling aan **waarbij geen persoonlijk optreedt** die, indien niet voorkomen, **schade aan goederen kan veroorzaken**.



Wijst op risico van een elektrische schok.



Wijst op brandgevaar.

Algemene veiligheidswaarschuwingen voor elektrisch gereedschap



WAARSCHUWING: Lees alle veiligheidswaarschuwingen en alle instructies. Het niet opvolgen van de waarschuwingen en instructies kan leiden tot een elektrische schok, brand en/of ernstig persoonlijk letsel.

BEWAAR ALLE WAARSCHUWINGEN EN INSTRUCTIES ALS TOEKOMSTIG REFERENTIEMATERIAAL

De term „elektrisch gereedschap“ in de waarschuwingen verwijst naar uw (met een snoer) op de netspanning aangesloten elektrische gereedschap of naar (draadloos) elektrisch gereedschap met een accu.

1) Veiligheid Werkplaats

- Houd het werkgebied schoon en goed verlicht.** Rommelige of donkere gebieden zorgen voor ongelukken.
- Bedien elektrische gereedschappen niet in een explosieve omgeving, zoals in de nabijheid van ontvlambare vloeistoffen, gassen of stof.** Elektrische gereedschappen veroorzaken vonken die het stof of de dampen kunnen doen ontbranden.
- Houd kinderen en omstanders op een afstand terwijl u een elektrisch gereedschap bedient.** Als u wordt afgeleid kunt u de controle over het gereedschap verliezen.

2) Elektrische Veiligheid

- Stekkers van elektrisch gereedschap moeten in het stopcontact passen. Pas de stekker nooit op enige manier aan. Gebruik geen adapterstekkers samen met geaard elektrisch gereedschap.** Niet aangepaste stekkers en passende contactdozen verminderen het risico op een elektrische schok.
- Vermijd lichamelijk contact met geaarde oppervlaktes zoals buizen, radiatoren, fornuizen en ijskasten.** Er bestaat een verhoogd risico op een elektrische schok als uw lichaam geaard is.
- Stel elektrisch gereedschap niet bloot aan regen of natte omstandigheden.** Als er water in een elektrisch gereedschap terecht komt, verhoogt dit het risico op een elektrische schok.
- Behandel het stroomsnoer voorzichtig. Gebruik het stroomsnoer nooit om het elektrische gereedschap te dragen of te trekken, of de stekker uit het stopcontact te halen. Houd het snoer uit de buurt van warmte, olie, scherpe randen, of bewegende onderdelen.** Beschadigde snoeren of snoeren die in de war zijn verhogen het risico op een elektrische schok.
- Als u een elektrisch gereedschap buitenshuis gebruikt, gebruikt u een verlengsnoer dat geschikt is voor gebruik buitenshuis.** Het gebruik van een verlengsnoer dat geschikt is voor buitenshuis, vermindert het risico op een elektrische schok.
- Als het gebruik van een elektrisch gereedschap op een vochtige locatie onvermijdelijk is, gebruikt u een stroomvoorziening die beveiligd is met een aardlekschakelaar.** Het gebruik van een aardlekschakelaar vermindert het risico op een elektrische schok.

3) Persoonlijke Veiligheid

- Blijf alert, kijk wat u doet en gebruik uw gezonde verstand als u een elektrisch gereedschap bedient. Gebruik het gereedschap niet als u vermoeid bent of onder de invloed van drugs, alcohol of medicatie bent.** Een moment van onoplettendheid tijdens het bedienen van elektrische gereedschappen kan leiden tot ernstig persoonlijk letsel.
- Gebruik een beschermende uitrusting. Draag altijd oogbescherming.** Beschermende uitrusting zoals een stofmasker, antislip veiligheidsschoenen, een helm, of gehoorbescherming gebruikt in de juiste omstandigheden zal het risico op persoonlijk letsel verminderen.
- Vermijd onbedoeld starten. Zorg ervoor dat de schakelaar in de „off“ (uit) stand staat voordat u het gereedschap aansluit op de stroombron en/of accu, het oppakt of rondraagt.** Het rondragen van elektrische gereedschappen met uw vinger op de schakelaar of het aanzetten van elektrische gereedschappen waarvan de schakelaar aan staat, zorgt voor ongelukken.

- d) **Verwijder alle stelsleutels of moersleutels voordat u het elektrische gereedschap aan zet.** Een moersleutel of stelsleutel die in een ronddraaiend onderdeel van het elektrische gereedschap is achtergelaten kan leiden tot persoonlijk letsel.
- e) **Rek u niet te ver uit. Blijf altijd stevig en in balans op de grond staan.** Dit zorgt voor betere controle van het elektrische gereedschap in onverwachte situaties.
- f) **Draag geschikte kleding. Draag geen loszittende kleding of sieraden. Houd uw haar, kleding en handschoenen uit de buurt van bewegende onderdelen.** Loszittende kleding, sieraden of lang haar kunnen door bewegende delen worden gegrepen.
- g) **Als er in apparaten wordt voorzien voor het aansluiten van stofverwijdering- of verzamelapparatuur, zorg er dan voor dat deze correct worden aangesloten en gebruikt.** Het gebruik van een stofverzamelaar kan aan stof gerelateerde gevaren verminderen.

4) Gebruik en Verzorging van Elektrisch Gereedschap

- a) **Forceer het gereedschap niet. Gebruik het juiste elektrische gereedschap voor uw toepassing.** Het juiste elektrische gereedschap voert de werkzaamheden beter en veiliger uit waarvoor het is ontworpen.
- b) **Gebruik het gereedschap niet als de schakelaar het niet aan en uit kan zetten.** Ieder gereedschap dat niet met de schakelaar kan worden bediend is gevaarlijk en moet worden gerepareerd.
- c) **Haal de stekker uit het stopcontact en/of neem de accu uit het gereedschap voordat u aanpassingen uitvoert, accessoires verwisselt, of het elektrische gereedschap opbergt.** Dergelijke preventieve veiligheidsmaatregelen verminderen het risico dat het elektrische gereedschap per ongeluk opstart.
- d) **Bewaar gereedschap dat niet wordt gebruikt buiten het bereik van kinderen en laat niet toe dat personen die onbekend zijn met het elektrische gereedschap of deze instructies het gereedschap bedienen.** Elektrische gereedschappen zijn gevaarlijk in handen van ongetrainde gebruikers.
- e) **Onderhoud elektrische gereedschappen. Controleer op verkeerde uitlijning en het grijpen van bewegende onderdelen, breuk van onderdelen en andere omstandigheden die de werking van het gereedschap nadelig kunnen beïnvloeden. Zorg dat het gereedschap voor gebruik wordt gerepareerd als het beschadigd is.** Veel ongelukken worden veroorzaakt door slecht onderhouden gereedschap.
- f) **Houd snijgereedschap scherp en schoon.** Correct onderhouden snijgereedschappen met scherpe snijdranden lopen minder snel vast en zijn gemakkelijker te beheersen.
- g) **Gebruik het elektrische gereedschap, de accessoires en gereedschapsonderdelen enz. in**

overeenstemming met deze instructies, waarbij u rekening houdt met de werkomstandigheden en de werkzaamheden die dienen te worden uitgevoerd. Gebruik van het elektrische gereedschap voor werkzaamheden die anders zijn dan het bedoelde gebruik, kunnen leiden tot een gevaarlijke situatie.

5) Gebruik en Verzorging van Gereedschap op Accu

- a) **Gebruik alleen de lader die door de fabrikant wordt opgegeven.** Een lader die geschikt is voor één accutype, kan een risico op brand veroorzaken indien gebruikt met een andere accu.
- b) **Gebruik elektrische gereedschappen uitsluitend met speciaal omschreven accu's.** Gebruik van andere accu's kan leiden tot letsel en brandgevaar.
- c) **Als de accu niet in gebruik is, dient u deze uit de buurt te houden van andere metalen voorwerpen zoals paperclips, munten, sleutels, spijkers, schroeven of andere kleine metalen voorwerpen die een verbinding van het ene contactpunt met het andere kunnen maken.** Het kortsluiten van de accucontactpunten samen kan brandwonden of brand veroorzaken.
- d) **Als het gereedschap te zwaar wordt belast, kan er vloeistof uit de accu lekken; vermijd contact hiermee. Als u per ongeluk hier toch mee in contact komt, spoelt u met water. Als de vloeistof in contact met de ogen komt, dient u daarnaast medische hulp in te roepen.** Vloeistof afkomstig uit de accu kan irritatie of brandwonden veroorzaken.

6) Service

- a) **Zorg dat u gereedschap wordt onderhouden door een erkende reparateur die uitsluitend identieke vervangende onderdelen gebruikt.** Dit zorgt ervoor dat de veiligheid van het gereedschap blijft gegarandeerd.

AANVULLENDE SPECIFIEKE VEILIGHEIDSVOORSCHRIFTEN

Veiligheidsvoorschriften voor alle handelingen

- a) **Dit elektrische gereedschap is bedoeld als slijpmachine, schuurmachine, metalen borstel en afkortgereedschap. Lees alle veiligheids waarschuwingen, instructies, illustraties en specificaties die bij dit gereedschap zijn meegeleverd.** Het niet opvolgen van alle onderstaande instructies kan leiden tot een elektrische schok, brand en/of ernstig persoonlijk letsel.
- b) **Het wordt niet aanbevolen werkzaamheden zoals polijsten met dit elektrisch gereedschap uit te voeren.** Werkzaamheden waarvoor het elektrisch gereedschap niet is ontworpen, kunnen leiden tot een gevaarlijke situatie en persoonlijk letsel.

- c) **Gebruik geen accessoires die niet speciaal ontworpen en aanbevolen zijn door de fabrikant van het gereedschap.** Het feit dat een accessoire aan uw gereedschap kan worden bevestigd wil nog niet zeggen dat dit een veilige bediening garandeert.
- d) **Het nominale toerental van het accessoire moet tenminste gelijk zijn aan het maximale toerental zoals dit op het gereedschap staat vermeld.** Accessoires die sneller draaien dan hun nominale toerental kunnen breken en wegschieten.
- e) **De buitendiameter en de dikte van uw accessoire moeten binnen het nominale vermogen van uw gereedschap liggen.** Accessoires met een onjuiste grootte kunnen niet voldoende worden vastgemaakt of beheerst.
- f) **Bij het monteren van accessoires moet de schroefdraad overeenkomen met die van de as van de slijpmachine. Voor accessoires die zijn gemonteerd door middel van flenzen moet het drevelgat van het accessoire passen bij de plaatsingsdiameter van de flens.** Accessoires die niet passen op de bevestigingshardware van het gereedschap zullen uit balans raken en/of extreem trillen en kunnen u de controle over het gereedschap doen verliezen.
- g) **Gebruik een accessoire niet als ze beschadigd is. Controleer het accessoire zoals een schuurwiel voor gebruik op schilfers en barstjes, steunkussens op barstjes, scheurtjes of excessieve slijtage, staalborstels op losse of gespleten draden. Als het gereedschap of het accessoire is gevallen, controleert u dit op schade of plaatst u een onbeschadigd accessoire. Na het controleren en plaatsen van een accessoire zorgt u dat u en omstanders uit de buurt van het bereik van het ronddraaiende accessoire blijft en zet u het gereedschap gedurende een minuut aan op maximale snelheid zonder weerstand.** Beschadigde accessoires breken gewoonlijk af tijdens deze testtijd.
- h) **Draag persoonlijke beschermende kleding. Afhankelijk van de toepassing gebruikt u gezichtsbedekking en een beschermende of veiligheidsbril. Indien van toepassing draagt u een stofmasker, gehoorbescherming, handschoenen en een werkschort die kleine afgeschuurde deeltjes of deeltjes van het werkstuk tegenhouden.** De oogbescherming moet rondvliegende brokstukken die door de diverse werkzaamheden vrijkomen tegen kunnen houden. Het stofmasker e.d. moet in staat zijn om partikelletjes die door uw werkzaamheden vrijkomen te filteren. Langdurige blootstelling aan intense geluiden kan gehoorverlies veroorzaken.
- i) **Houd omstanders op een veilige afstand van het werkgebied. Iedereen die het werkgebied betreedt moet persoonlijke beschermende kleding dragen.** Brokstukken van het werkstuk of van een afgebroken accessoire kunnen wegvliegen en letsel buiten het directe werkgebied veroorzaken.
- j) **Houd het gereedschap alleen vast aan geïsoleerde oppervlakken wanneer u een handeling uitvoert waarbij het snijgereedschap in contact kan komen met verborgen bedrading of het eigen stroomsnoer.** Accessoires van snijgereedschap die in contact komen met bedrading die onder stroom staat, kunnen metalen onderdelen van het gereedschap onder stroom zetten en de gebruiker een elektrische schok geven.
- k) **Plaats het stroomsnoer buiten het bereik van het ronddraaiende accessoire.** Als u de controle verliest, wordt het snoer mogelijk doorgesneden of gegrepen en kan uw hand of arm in het draaiende accessoire worden getrokken.
- l) **Leg het gereedschap nooit neer voordat het accessoire volledig tot stilstand is gekomen.** Het ronddraaiende accessoire kan mogelijk in contact met de oppervlakte komen waardoor u de controle over het gereedschap verliest.
- m) **Gebruik het gereedschap niet terwijl u het aan uw zijde draagt.** Per ongeluk contact met het ronddraaiende accessoires kan uw kleding grijpen waardoor het accessoire naar uw lichaam wordt getrokken.
- n) **Maak de luchtgaten van het gereedschap regelmatig schoon.** De ventilator van de motor zuigt het stof in de behuizing en extreme ophoping van metaaldeeltjes kan een elektrische schok veroorzaken.
- o) **Bedien het gereedschap niet in de buurt van ontvlambare materialen.** Vonken kunnen deze materialen doen ontbranden.
- p) **Gebruik geen accessoires die koelvloeistof nodig hebben.** Het gebruik van water of andere koelvloeistoffen kan leiden tot elektrocutie of een elektrische schok.
- q) **Gebruik niet schijven van Type 11 (komvormig) op dit gereedschap.** Het gebruik van accessoires die niet geschikt zijn, kan persoonlijk letsel tot gevolg hebben.
- r) **Gebruik altijd de zijhandgreep.** Zet de handgreep stevig vast. Gebruik de zijhandgreep zodat u te allen tijde de controle over het gereedschap behoudt.

OVERIGE VEILIGHEIDSINSTRUCTIES VOOR ALLE HANDELINGEN

Oorzaken en voorkoming van terugslag

Terugslag is een plotselinge reactie op een ronddraaiend wiel, steunkussens, borstel of ander accessoire dat bekneld of gegrepen wordt. Beknelling of grijpen zorgt voor het snel vastlopen van het ronddraaiende accessoire dat op zijn beurt zorgt dat het onbeheersbare gereedschap in de tegenovergestelde richting van de draaiing van het accessoire wordt gedwongen op het bevestigingspunt.

Als bijvoorbeeld een schuurwiel wordt gegrepen of bekneld raakt door het werkstuk, kan de rand van het wiel die er bij het beknellingspunt ingaat in het oppervlak van het materiaal slaan waardoor het wiel naar buiten loopt of terugslaat. Het wiel kan ofwel naar de operator toe of van hem vandaan springen, afhankelijk van de richting van de wielbeweging

op het beknellingpunt. Schuurwielen kunnen onder deze omstandigheden ook afbreken.

Terugslag is het gevolg van een verkeerd gebruik en/of onjuiste gebruiksomstandigheden van het gereedschap en kan worden voorkomen door geschikte voorzorgsmaatregelen te nemen zoals hieronder **VERMELD**:

- a) **Houd het gereedschap voortdurend stevig vast en plaats uw lichaam en arm zo dat u terugslagkrachten kunt weerstaan. Gebruik altijd een hulphandgreep indien meegeleverd voor maximale beheersing van terugslag of torsiereactie tijdens het opstarten.** De operator kan torsiereactie of terugslagkrachten beheersen als de juiste voorzorgsmaatregelen worden genomen.
- b) **Plaats uw handen nooit in de buurt van het ronddraaiende accessoire.** Het accessoire kan over uw hand terugslaan.
- c) **Plaats uw lichaam niet in het gebied waar het gereedschap naartoe zal gaan als zich terugslag voordoet.** Terugslag zorgt dat het gereedschap wegschiet in de tegenovergestelde richting van de wielbeweging op het beknellingpunt.
- d) **Wees extra voorzichtig als u hoeken, scherpe randen, enz. bewerkt. Voorkom dat het accessoire stuitert of blijft hangen.** Hoeken, scherpe randen en stuiteren kunnen er vaak toe leiden dat het ronddraaiende accessoire blijft hangen en kunnen verlies van controle of terugslag veroorzaken.
- e) **Bevestig geen houtsnijzaag of getand zaagblad aan het gereedschap.** Dergelijke zaagbladen kunnen herhaaldelijke terugslag en verlies van controle veroorzaken.

Veiligheidswaarschuwingen speciaal voor slijpende en schurende snijdhandelingen

- a) **Gebruik uitsluitend wieltypes die zijn aanbevolen voor uw elektrische gereedschap en de specifieke beveiliging die is ontworpen voor het gekozen wiel.** Wielen waarvoor het elektrische gereedschap niets is ontwikkeld kunnen niet adequaat worden beveiligd en zijn onveilig.
- b) **Het slijpoppervlak van de in het midden ingedrukte schijven moet worden gemonteerd onder het vlak van de beveiligingslip.** Een wiel dat niet goed is gemonteerd en dat uitsteekt door het vlak van de beveiligingslip, kan niet naar behoren worden beschermd.
- c) **De beschermkap moet stevig zijn vastgemaakt aan en geplaatst zijn op het elektrisch gereedschap voor maximale veiligheid, zodat het gedeelte dat onafgeschermd is voor de gebruiker zo klein mogelijk is.** De beschermkap helpt de gebruiker te beveiligen tegen afgebroken deeltjes van de schijf en voorkomt dat de gebruiker in contact komt met de schijf.
- d) **Wielen mogen uitsluitend worden gebruikt voor de aanbevolen toepassingen. Bijvoorbeeld: slijp niet met de zijkant van een snijdwiel.** Schurende

snijdwielen zijn bedoeld voor perifeer slijpen; zijwaartse krachten kunnen ervoor zorgen dat deze wielen barsten.

- e) **Gebruik altijd onbeschadigde wielflenzen van de juiste grootte en vorm voor het wiel van uw keuze.** De juiste wielflenzen ondersteunen het wiel en verminderen zo de mogelijkheid dat het wiel breekt. Flenzen voor snijdwielen kunnen verschillen van wielflenzen voor slijpen.
- f) **Gebruik geen versleten wielen van grotere elektrische gereedschappen.** Een wiel dat is bedoeld voor een groter elektrisch gereedschap is niet geschikt voor de hogere snelheid van een kleiner gereedschap en kan barsten.

Aanvullende veiligheidswaarschuwingen speciaal voor schurende snijdhandelingen

- a) **Laat het snijdwiel niet "vastlopen" en oefen er geen extreme druk op uit. Probeer geen extreme diepte of snede te maken.** Het overbelasten van het wiel vergroot de belasting en ontvankelijkheid voor het blokkeren of vastlopen van het wiel in de snede, en de mogelijkheid van terugslag of wielbreuk.
- b) **Plaats uw lichaam niet op een lijn met en achter het ronddraaiende wiel.** Als het wiel tijdens de bediening van uw lichaam vandaan beweegt, kan de mogelijke terugslag het draaiende wiel doen wegschieten en het elektrische gereedschap direct in uw richting doen komen.
- c) **Als het wiel blokkeert of als een snede om een bepaalde reden wordt onderbroken, schakelt u het elektrische gereedschap uit en houdt u het vast zonder te bewegen totdat het wiel volledig tot stilstand is gekomen. Probeer nooit een snijdwiel uit de snede te verwijderen terwijl het wiel in beweging is, anders kan zich een terugslag voordoen.** Zoek naar de oorzaak van het blokkeren en neem de geschikte maatregelen om dit op te heffen.
- d) **Start het zagen niet opnieuw op in het werkstuk. Laat het wiel volledig op snelheid komen en steek het voorzichtig opnieuw in de zaagsnede.** Het wiel kan blokkeren, weglopen of terugslaan als het gereedschap opnieuw wordt opgestart in het werkstuk.
- e) **Ondersteun panelen of enig ander erg groot werkstuk om te het risico dat het wiel vastloopt of terugslaat te verminderen.** Grote werkstukken kunnen onder hun eigen gewicht doorzakken. De ondersteuning moeten aan beide zijden worden geplaatst onder het werkstuk, dicht bij de zaaglijn en aan beide randen.
- f) **Wees bijzonder voorzichtig wanneer u invallend zaagt op bestaande muren of andere verborgen gedeelten.** Het uitstekende wiel kan gas- of waterbuizen, elektrische bedrading of objecten snijden die een terugslag veroorzaken.

Veiligheidswaarschuwingen speciaal voor schuurwerk

- a) **Gebruik geen schuurschijf papier dat veel te groot is. Volg de aanbevelingen van de fabrikant op bij het uitkiezen van schuurpapier.** Groter schuurpapier dat uit het schuurkussen steekt, veroorzaakt gevaar van schaafwonden en kan beknelling of scheuren van de schijf of terugslag veroorzaken.

Veiligheidswaarschuwingen speciaal voor metaalborstelen

- a) **Wees ervan bewust dat metalen haartjes worden uitgeworpen zelfs tijdens normale bediening. Zet niet teveel kracht op de borstelharen door een te grote druk op de borstel uit te oefenen.** De borstelharen dringen gemakkelijk door in lichte kleding en/of de huid.
- b) **Als het gebruik van een beveiliging wordt aanbevolen voor metaalborstelen, zorg dan dat er geen contact is tussen het draadwiel of de metaalborstel en de beveiliging.** Het draadwiel of de borstel kan in diameter groter worden als gevolg van centrifugale krachten.

Overige risico's

Ondanks het toepassen van de relevante veiligheidsvoorschriften en het toepassen van veiligheidsapparaten, kunnen sommige overige risico's niet worden vermeden. Dit zijn:

- Gehoorbeschadiging.
- Risico op persoonlijk letsel door rondvliegende deeltjes.
- Risico op brandwonden als gevolg van accessoires die tijdens het gebruik heet worden.
- Risico op persoonlijk letsel als gevolg van langdurig gebruik.
- Risico van stof dat van gevaarlijke stoffen vrijkomt.

Elektrische veiligheid

De elektrische motor is slechts voor één voltage ontworpen. Controleer altijd of het voltage van de accu overeenkomt met het voltage op het typeplaatje. Zorg er ook voor dat het voltage van uw oplader overeenkomt met dat van uw stroomvoorziening.



Uw DeWALT oplader is dubbel geïsoleerd in overeenstemming met EN60335; daarom is geen aarding nodig.

Als het stroom snoer is beschadigd, moet het worden vervangen door een speciaal geprepareerd snoer dat leverbaar is via het DeWALT servicecentrum.

Een verlengsnoer gebruiken

U dient geen verlengsnoer te gebruiken, tenzij dit absoluut noodzakelijk is. Gebruik een goedgekeurd verlengsnoer dat geschikt is voor de stroominvoer van uw oplader (zie **Technische gegevens**). De minimale geleidingsgrootte is 1 mm²; de maximale lengte is 30 m.

Als u een haspel gebruikt, dient u het snoer altijd volledig af te rollen.

BEWAAR DEZE INSTRUCTIES

Laders

DeWALT laders hoeven niet te worden afgesteld en zijn zo ontworpen dat zij zeer gemakkelijk in het gebruik zijn.

Belangrijke veiligheidsinstructies voor alle acculaders

BEWAAR DEZE INSTRUCTIES: Deze handleiding bevat belangrijke instructies voor de veiligheid en voor de bediening van geschikte batterijladers (raadpleeg **Technische Gegevens**).

- Lees voordat u de lader gebruikt, alle instructies en aanwijzingen voor de veiligheid op de lader, de accu en het product dat de accu gebruikt.



WAARSCHUWING: Gevaar voor elektrische schok. Laat geen vloeistof in de lader dringen. Dit zou kunnen leiden tot een elektrische schok.



WAARSCHUWING: Wij adviseren een aardlekschakelaar met een reststroomwaarde van 30mA of minder te gebruiken.



VOORZICHTIG: Gevaar voor brandwonden. Beperk het risico van letsel, laad alleen oplaadbare accu's op van het merk DeWALT. Andere typen accu's zouden uit elkaar kunnen springen en persoonlijk letsel en schade kunnen veroorzaken.



VOORZICHTIG: Houd toezicht op kinderen zodat zij niet met het apparaat kunnen spelen.

OPMERKING: Onder bepaalde omstandigheden, wanneer de stekker van de lader in het stopcontact zit, kunnen de niet-afgedekte laadcontacten binnenin de lader door materiaal of een voorwerp worden kortgesloten. Bepaalde materialen die geleidend zijn, zoals, maar niet uitsluitend, staalwol, aluminiumfolie of een opeenhoping van metaalachtige deeltjes, kunnen beter bij de holtes van de lader worden weggehouden. Trek altijd de stekker uit het stopcontact wanneer er geen accu in de lader zit. Trek de stekker van de lader uit het stopcontact voordat u de lader gaat reinigen.

- **Probeer NIET de accu op te laden met andere laders dan die in deze handleiding worden beschreven.** De lader en de accu zijn speciaal voor elkaar ontworpen.
- **Deze laders zijn niet bedoeld voor een andere toepassing dan het opladen van oplaadbare accu's van DeWALT.** Andere toepassingen kunnen leiden tot het gevaar van brand, elektrische schok of elektrocutie.
- **Stel de lader niet bloot aan regen of sneeuw.**
- **U kunt beter niet aan het snoer trekken wanneer u de stekker van de lader uit het stopcontact trekt.** Er is dan minder risico op beschadiging van het snoer en van de stekker.
- **Het is belangrijk dat u het snoer zo plaatst dat niemand erop kan stappen of erover kan struikelen, en het snoer niet op een andere manier kan beschadigen of onder spanning kan komen te staan.**

- **Gebruik alleen een verlengsnoer als het er werkelijk niet anders kan.** Gebruik van een ongeschikt verlengsnoer kan het risico van brand, elektrische schok of elektrocutie tot gevolg hebben.
- **Plaats niet iets boven op een lader en plaats de lader niet op een zacht oppervlak omdat hierdoor de ventilatiesleuven kunnen worden geblokkeerd en de lader binnenin veel te heet wordt.** Plaats de lader niet in de buurt van een warmtebron. De lader wordt geventileerd door sleuven boven en onder in de behuizing.
- **Gebruik de lader niet met een beschadigd snoer of een beschadigde stekker—laat deze onmiddellijk vervangen.**
- **Gebruik de lader niet als er hard op is geslagen, als de lader is gevallen of op een andere manier beschadigd is.** Breng de lader naar een erkend servicecentrum.
- **Haal de lader niet uit elkaar; breng de lader naar een erkend servicecentrum wanneer service of reparatie nodig is.** Onjuiste montage kan leiden tot het risico van een elektrische schok, elektrocutie of brand.
- Als het netsnoer is beschadigd, moet het onmiddellijk worden vervangen door de fabrikant, een servicemonteur van de fabrikant of een dergelijk vakbekwaam persoon, zodat risico is uitgesloten.
- **Trek de stekker van de lader uit het stopcontact voordat u de lader gaat schoonmaken. Er is dan minder risico van een elektrische schok.** Het risico is niet minder wanneer u de accu verwijderd.
- Probeer **NOOIT** 2 laders op elkaar aan te sluiten.
- **De lader is ontworpen voor de 230V stroomvoorziening van een woning. Probeer de lader niet te gebruiken op een andere spanning.** Dit geldt niet voor de 12V-lader.







Een accu opladen (Afb. [Fig.] B)

1. Steek de lader in een geschikt stopcontact voordat u de accu insteekt.
2. Plaats de accu **11** in de lader, en let er daarbij op dat de accu geheel in de lader komt te zitten. Het rode lampje (opladen) knippert herhaaldelijk en dat duidt erop dat het laadproces is gestart.
3. Een volledig opgeladen accu wordt aangegeven door het rode lampje dat constant AAN blijft. De accu is nu volledig opgeladen en kan worden gebruikt of kan in de acculader blijven zitten. Duw, als u de accu uit de lader wilt nemen, op de accu-vrijgaveknop **12** op de accu.

OPMERKING: U kunt maximale prestaties en levensduur van lithium-ion-accu's garanderen door de accu's volledig op te laden voordat u deze voor het eerst in gebruik neemt.

Werking van de lader

Raadpleeg onderstaande indicatoren voor de laadstatus van de accu.

Laadindicaties		
	bezig met opladen	
	volledig opgeladen	
	hete/koude accuvertraging*	

*Het rode lampje blijft knipperen, maar er brandt ook een geel indicatielampje wanneer de functie actief is. Wanneer de accu een geschikte temperatuur heeft bereikt, gaat het gele lampje uit en hervat de lader de laadprocedure.

De geschikte lader(s) laden niet een kapotte accu op. Het lampje zal niet of onregelmatig gaan branden en de lader geeft daarmee aan dat de accu kapot is.

OPMERKING: Dit kan ook betekenen dat er iets mis is met de lader.

Als de lader laat zien dat er een probleem is, laat de lader en de accu dan testen door een geautoriseerd servicecentrum.

Hot/Cold Pack Delay (Vertraging Hete/Koude Accu)

Wanneer de lader waarneemt dat een accu te warm of te koud is, wordt onmiddellijk een Hot/Cold Delay gestart en wordt het laden uitgesteld tot de accu een geschikte temperatuur heeft bereikt. De lader schakelt dan automatisch over op de acculaadstand. Deze functie waarborgt een maximale levensduur van de accu.

Een koude accu zal minder snel worden opgeladen dan een warme accu. De accu zal minder snel opladen gedurende de gehele laadcyclus en zal niet op maximumsnelheid gaan opladen, ook niet als de accu warmer wordt.

De lader DCB118 is voorzien van een interne ventilator voor het koelen van de accu. De ventilator gaat automatisch draaien wanneer de accu moet worden gekoeld. Gebruik de lader nooit als de ventilator niet goed werkt of als de ventilatiesleuven zijn geblokkeerd. Zorg ervoor dat er geen voorwerpen in de lader kunnen komen.

Elektronisch Beveiligingssysteem

XR Li-Ion-gereedschap is ontworpen met een Elektronisch Beveiligingssysteem dat ervoor zorgt dat de accu niet te veel wordt geladen, niet te heet wordt of te veel wordt ontladen. Het product zal automatisch uitgeschakeld worden, als het elektronisch beschermingssysteem actief wordt. Als dit gebeurt, zet u de Lithium-ion-accu op de lader, totdat deze volledig geladen is.

Montage aan de wand

Deze laders kunnen aan de wand worden gemonteerd of rechtop op een tafel of werkoppervlak staan. Plaats bij wandmontage de accu dichtbij een stopcontact en uit de buurt van een hoek of andere obstakels die de doorstroming van lucht kunnen verhinderen. Gebruik de achterzijde van de lader als sjabloon voor de plaatsing van de montageschroeven aan de wand. Monteer de lader stevig met gipsplaatsschroeven (afzonderlijk aan te schaffen), van tenminste 25,4 mm lang waarvan de schroefkop een diameter heeft van 7 – 9 mm, in hout geschroefd tot op een optimale diepte, waarbij ongeveer 5,5 mm van de schroef uitsteekt. Houd de sleuven aan de

achterzijde van de lader tegenover de uitstekende schroeven en steek montagesleuven volledig op de schroeven.

Instructies voor het reinigen van de lader



WAARSCHUWING: Gevaar voor elektrische schok. **Neem, voordat u met de reiniging begint, de stekker van de lader uit het stopcontact.** U kunt stof en vet van de buitenzijde van de lader verwijderen met een doek of een zachte, niet-metalen borstel. Gebruik geen water of schoonmaakmiddelen. Laat nooit vloeistof in het gereedschap komen; dompel nooit een onderdeel van het gereedschap onder in een vloeistof.

Accu

Belangrijke veiligheidsinstructies voor alle accu's

Als u vervangende accu's bestelt, zorg er dan voor dat u het catalogusnummer en voltage vermeldt.

De accu is niet volledig opgeladen als deze uit de verpakking komt. Voordat u de accu en oplader gebruikt, dient u de onderstaande veiligheidsinstructies te lezen. Volg vervolgens de oplaadprocedures zoals die zijn uitgelegd.

LEES ALLE INSTRUCTIES

- **Laad de accu niet op en gebruik deze niet in een explosieve omgeving, zoals in de nabijheid van ontvlambare vloeistoffen, gassen of stof.** Wanneer u de accu plaatst in of verwijdert uit de lader kan het stof of de damp door een vonk vlamvatten.
- **Gebruik nooit geweld bij het plaatsen van de accu in de lader. Wijzig de accu op geen enkele manier als deze niet past in een lader die niet geschikt is, omdat de accu kan openbarsten waardoor ernstig persoonlijk letsel kan ontstaan.**
- **Laad de accu's alleen op in DeWALT-laders.**
- **Spat NIET met water en dompel de accu niet onder in water of andere vloeistoffen.**
- **Gebruik of bewaar het gereedschap en de accu niet op plaatsen waar de temperatuur 40 °C of meer kan bereiken (bijvoorbeeld in een schuurtje of een metalen loods in de zomer).**
- **Verbrand de accu niet, zelfs niet als deze ernstig beschadigd is of volledig verbruikt.** De accu kan in vuur exploderen. Als lithium ion accu's worden verbrand, komen giftige dampen en materialen vrij.
- **Als de inhoud van de accu in contact met de huid komt, wast u dit onmiddellijk af met water en een milde zeep.** Als accuvloeistof in de ogen komt spoelt u 15 minuten met water in het geopende oog, of totdat de irritatie stopt. Als medische hulp nodig is dient u te vermelden dat de accuelektrolyt is samengesteld uit een mengsel van vloeibare organische carbonaten en lithiumzouten.
- **De inhoud van geopende accucellen kan irritatie aan de luchtwegen veroorzaken.** Zorg voor frisse lucht. Zoek als de symptomen aanhouden medische hulp.



WAARSCHUWING: Gevaar voor brandwonden. Accuvloeistof kan ontvlambaar zijn als deze aan een vonk of vlam wordt blootgesteld.



WAARSCHUWING: Probeer nooit om welke reden dan ook de accu te openen. Als de behuizing van de accu is gescheurd of beschadigd, zet de accu dan niet in de lader. Klem een accu niet vast, laat een accu niet vallen, beschadig een accu niet. Gebruik een accu of lader waar hard op is geslagen, die is gevallen, waar overheen is gereden of die op welke manier dan ook is beschadigd (dat wil zeggen, doorboord met een spijker, geraakt met een hamer, vertrapt) niet. Een elektrische schok of elektrocutie kan het gevolg zijn. Breng beschadigde accu's terug naar het servicecentrum zodat ze kunnen worden gerecycled.



WAARSCHUWING: Brandgevaar. Berg de accu niet op en vervoer de accu niet op een manier dat metalen voorwerpen in contact kunnen komen met de aansluitpunten van de accu. Bijvoorbeeld, steek de accu niet in een schoortzak, broekzakken, gereedschapskisten, gereedschapsdozen, laden, enz., waar een losse spijkers, schroeven, sleutels, enz. liggen.



VOORZICHTIG: Plaats het gereedschap wanneer het niet in gebruik is, op z'n zijkant op een stabiel oppervlak waar het niet kan vallen of omvallen. Sommige gereedschappen met grote accu's kunnen rechtop staan op de accu maar kunnen gemakkelijk worden omgegooid.

Transport



WAARSCHUWING: Brandgevaar. Tijdens het transport kunnen accu's mogelijk vlam vatten als de aansluitingen van de accu onbedoeld in aanraking komen met geleidende materialen. Controleer dat tijdens het transport de aansluitingen van de accu afgeschermd zijn en goed geïsoleerd van materialen die ermee in contact kunnen komen en kortsluiting kunnen veroorzaken.

DeWALT accu's voldoen aan alle van toepassing zijn verzendvoorschriften zoals deze zijn bepaald door de bedrijfstak en door wettelijke normen, zoals Aanbevelingen voor het Transport van Gevaarlijke Goederen van de UN; Voorschriften voor Gevaarlijke Goederen van de International Air Transport Association (IATA), Voorschriften Internationale Maritieme Gevaarlijke Goederen (IMDG) en de Europese Overeenkomst Betreffende het Internationale Vervoer van Gevaarlijke Goederen over de Weg (ADR). Lithium-ion cellen en accu's zijn getest in overeenstemming met Hoofdstuk 38,3 van de Aanbevelingen voor het Transport van Gevaarlijke Goederen Handleiding van Testen en Criteria.

In de meeste gevallen zal bij de verzending van een DeWALT-accu deze naar verwachting worden geclassificeerd als volledig gereguleerd Klasse 9 Gevaarlijk materiaal. Over het algemeen zullen alleen verzendingen die een lithium-ion-accu bevatten met een energie-classificatie hoger dan 100 Wattuur (Wh), moeten worden verzonden als volledig gereguleerd Klasse 9. Bij alle lithium-ion-accu's wordt de Wattuur-classificatie op de accu vermeld. Verder adviseert DeWALT in verband met complicaties

met de voorschriften, lithium-ion-accu's niet als luchtvracht alleen te verzenden, ongeacht de Wattuur-classificatie. Zendingen van gereedschap met accu's (combo-sets) kunnen naar verwachting per luchtvracht worden verzonden, als de Wattuur-classificatie van de accu niet hoger is dan 100 Wh. Ongeacht of een verzending wordt geacht een vrijstelling te hebben of volledig voorgeschreven, is voor de verantwoordelijkheid van de verzender de meest recente voorschriften voor verpakking, labeling/markering en vereisten ten aanzien van documentatie.

De informatie die in dit hoofdstuk van de handleiding wordt verstrekt, wordt verstrekt in goed vertrouwen en wordt geacht nauwkeurig te zijn op het moment dat het document werd opgesteld. Er wordt echter geen garantie gegeven, impliciet of expliciet. Het is voor de verantwoordelijkheid van de koper ervoor te zorgen dat zijn activiteiten in overeenstemming zijn met de geldende voorschriften.

De FLEXVOLT™-accu vervoeren

De DeWALT FLEXVOLT™-accu heeft twee standen: **Gebruiks-** en **Transport-**.

Stand: Wanneer de FLEXVOLT™-accu op zichzelf staat of in een DeWALT 18V-product zit, werkt de accu als een 18V-accu. Wanneer de FLEXVOLT™-accu in een 54V- of een 108V-product (twee 54V-accu's) zit, werkt de accu als een 54V-accu.

Transport-stand: Wanneer de kap op de FLEXVOLT™-accu is bevestigd, staat de accu in de transport-stand. Houd de kap op de accu bij verzending.

In de Transport-stand zijn reeksen van cellen binnen in de accu elektrisch van elkaar geïsoleerd, waardoor 3 accu's ontstaan met een lagere Wattuur-classificatie (Wh), vergeleken bij 1 accu met een hogere Wh-classificatie. Door dit grotere aantal van 3 accu's met een lagere Wattuur- classificatie kan de accu vrijgesteld zijn van bepaalde voorschriften voor verzending die worden opgelegd aan accu's met een hogere Wattuur-capaciteit.

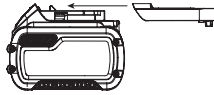

Wh-classificatie voor het voorbeeld van markering met etiket gebruik transport geeft 3 x 36 Wh en transport

Wh, wat betekent 3 accu's van elk 36 Wattuur. Wh-classificatie van de gebruiksstand geeft 108 Wattuur (betekent 1 accu).



Aanbevelingen voor opslag

1. De beste plaats om het apparaat op te bergen is koel en droog, uit direct zonlicht en niet in overmatige hitte of koude. Voor optimale accuprestaties en levensduur bergt u accu's op bij kamertemperatuur als deze niet in gebruik zijn.
2. Wanneer u de accu lange tijd opbergt, kunt u deze voor optimale resultaten het beste volledig opgeladen opslaan op een koele, droge plaats buiten de lader.

OPMERKING: Accu's kunnen beter niet volledig ontladen worden opgeslagen. De accu moet voor gebruik weer worden opgeladen.

Labels op de oplader en accu

Behalve de pictogrammen die in deze handleiding worden gebruikt, kunnen de volgende pictogrammen op de labels op de lader en op de accu staan:



Lees gebruiksaanwijzing voor gebruik.



Zie **Technische gegevens** voor de oplaadtijd.



Niet doorboren met geleidende voorwerpen.



Laad geen beschadigde accu's op.



Niet blootstellen aan water.



Zorg dat defecte snoeren onmiddellijk worden vervangen.



Uitsluitend opladen tussen 4 °C en 40 °C.



Alleen voor gebruik binnenshuis.



Bied de accu als chemisch afval aan en houd rekening met het milieu.



Laad DeWALT-accu's alleen op met de aangewezen DeWALT-laders. Wanneer u andere accu's dan de aangewezen DeWALT-accu's oplaadt met een DeWALT-lader dan kunnen deze barsten of kan dit leiden tot andere gevaarlijke situaties.



Gooi de accu niet in het vuur



Gebruik: Gebruik zonder transportkap, Wh-classificatie geeft 108 Wh (1 accu van 108 Wh).



Transport: Gebruik met transportkap, Wh-classificatie geeft 3 x 36 Wh (3 accu's van 36 Wh).

Accutype

De DCG414 werkt op 54V-accu's.

Deze accu's kunnen worden gebruikt: DCB546. Raadpleeg **Technische Gegevens** voor meer informatie.

Inhoud van de verpakking

De verpakking bevat:

- 1 Haakse slijpmachine
- 1 125 mm beschermkap (Type 27)
- 1 Zijhandgreep
- 1 Flensset

- 1 Inbussleutel
- 2 Li-Ion-accu's (model T2)
- 1 Gebruiksaanwijzing
- *Controleer of het gereedschap, de onderdelen of accessoires mogelijk zijn beschadigd tijdens het transport.*
- *Neem de tijd om deze handleiding grondig door te lezen en te begrijpen voordat u de apparatuur gebruikt.*

Markering op het gereedschap

De volgende pictogrammen staan op het gereedschap vermeld:



Lees gebruiksaanwijzing voor gebruik.



Draag gehoorbescherming.



Draag oogbescherming.



Zichtbare straling. Staar niet in het licht.

Positie Datumcode (Afb. A)

De datumcode **21**, die ook het jaar van fabricage bevat, is binnen in de behuizing geprint.

Voorbeeld:

2016 XX XX

Jaar van fabricage

Beschrijving (Afb. A, D, F)



WAARSCHUWING: *Pas het gereedschap of een onderdeel ervan nooit aan. Dit kan schade of persoonlijk letsel tot gevolg hebben.*

- 1 Aan/uit-schakelaar
- 2 Ontgrendelingshendel
- 3 Knop spilvergrendeling
- 4 Spindel
- 5 Zijhandgreep
- 6 Schuurwiel (Afb. F)
- 7 Steunflens
- 8 Klemmoer met schroefdraad
- 9 Beschermkap
- 10 Vrijgavehendel beschermkap
- 11 Accu
- 12 Accu-ontgrendelknop
- 13 Accumeter-knop
- 14 Schroef
- 15 Nokken
- 16 Sleuven tandwielkast

Bedoeld gebruik

De haakse accu slijper DCG414 is ontworpen voor professioneel zagen, slijpen, schuren en toepassingen met een draadborstel.

NIET GEBRUIKEN bij natte omstandigheden of in de aanwezigheid van ontvlambare vloeistoffen of gassen.

Deze haakse accu slijper is professioneel elektrisch gereedschap.

LAAT GEEN kinderen in contact met het gereedschap komen. Toezicht is vereist als onervaren gebruikers dit gereedschap bedienen.

- Dit product is niet bedoeld voor gebruik door personen (waaronder kinderen) die verminderde fysieke, sensorische of psychische vermogens hebben of die het ontbreekt aan ervaring en/of kennis of bekwaamheden, als dat niet gebeurt onder toezicht van een persoon die verantwoordelijk is voor hun veiligheid. Kinderen mogen nooit alleen worden gelaten met dit product zodat ze ermee zouden kunnen spelen.

Elektronische koppeling

De elektronische koppelbegrenzende koppeling vermindert de maximale koppelreactie die op de gebruiker wordt overgebracht in het geval dat een schijf vastloopt. Deze functie voorkomt ook dat de tandwielen en de elektrische motor vastlopen. De koppelbegrenzende koppeling is in de fabriek ingesteld en kan niet worden aangepast.

Rem

Zodra het gereedschap wordt uitgeschakeld, zorgt de rem er voor dat de schijf sneller stopt met draaien dan bij machines zonder deze functie. Dit verbetert de efficiëntie en verhoogt de bescherming van de gebruiker. De stoptijd varieert afhankelijk van het type schijf dat wordt gebruikt.

MONTAGE EN AANPASSINGEN



WAARSCHUWING: *Om het gevaar op ernstig persoonlijk letsel te verminderen, zet u het gereedschap uit en ontkoppelt u de accu, voordat u enige aanpassing maakt of hulpstukken of accessoires verwijdert/installeert. Het onbedoeld opstarten kan letsel veroorzaken.*



WAARSCHUWING: *gebruik alleen de accusets en laders van DeWALT.*

De zijhandgreep bevestigen (Afb. C)



WAARSCHUWING: *Controleer voordat u het gereedschap gebruikt of de hendel stevig vastzit.*



WAARSCHUWING: *Gebruik de zijhandgreep zodat u te allen tijde de controle over het gereedschap behoudt.*

Schroef de zijhandgreep **5** stevig in een van de openingen aan de beide kanten van de behuizing.

Voor zaagbewerkingen kunt u de tandwielkast 90° draaien, zodat u comfortabeler kunt werken.

De tandwielkast draaien (Afb. A)

1. Draai de vier hoekschroeven los waarmee de tandwielkast vastzit op de motorbehuizing.
2. Draai de kop van de tandwielkast in de gewenste stand, maar maak de tandwielkast niet los van de motorbehuizing.

OPMERKING: Als er meer ruimte dan 3,17 mm ontstaat tussen de tandwielkast en de motorbehuizing, moet het gereedschap worden nagezien en opnieuw worden geassembleerd door een officieel DeWALT-servicecentrum. Als u het gereedschap niet

laat nazien, kan dat leiden tot een defect van de borstels, de motor en het lager.

3. Zet de schroeven weer vast en bevestig zo de tandwielkast op de motorbehuizing. Zet de schroeven vast met een aanhaalmoment 23 kg-cm. Wanneer u de schroeven te vast zet, kunnen zij de draad beschadigen.

Beschermkappen

! **VOORZICHTIG: Beschermkappen moeten worden gebruikt bij alle slijpschijven, zaagschijven, schuurschijven, draadborstels en draadschijven.** Het gereedschap mag alleen zonder beschermkap worden gebruikt als deze wordt gebruikt met conventionele schuurschijven. Raadpleeg afbeelding A om te zien welke beschermkappen bij dit gereedschap zijn meegeleverd. Voor sommige toepassingen moet u de juiste beschermkap aanschaffen bij uw dealer of officiële servicecentrum.

OPMERKING: Randen schuren en zagen kan worden gedaan met Type 27 schijven die speciaal voor dit doel zijn ontworpen; 6,35 mm schijven zijn ontworpen voor slijpwerkzaamheden, bij dünnere Type 27 schijven moet u het label van de fabrikant controleren om vast te stellen of deze kunnen worden gebruikt voor slijpwerkzaamheden, of alleen voor randen schuren/zagen. Een Type 1 beschermkap moet worden gebruikt bij gebruik van elke schijf waarmee slijpen is verboden. Zaagwerkzaamheden kunnen ook worden uitgevoerd met een schijf van Type 1 en een beschermkap van Type 1.

OPMERKING: Raadpleeg de **Accessoires Tabel** om de juiste beschermkap / accessoire combinatie te kiezen.

Beschermkap instellen en monteren (Afb. D, E)

! **VOORZICHTIG: Schakel het gereedschap uit en verwijder de accu uit het gereedschap voordat u aanpassingen maakt of hulpstukken of accessoires monteert of verwijderd.**

! **VOORZICHTIG: Controleer VOORDAT u het gereedschap gebruikt hoe u gereedschap is ingesteld.**

Instellingsmogelijkheden

Uw slijpmachine biedt een één handeling en twee handelingen optie voor de beschermkap instelling.

- **Één handeling:** Als de **aflopende zijde** van de vrijgavehendel **10** wordt gebruikt, kunt u de beschermkap eenvoudig verplaatsen door deze rechtsom te draaien. U kunt de beschermkap draaien zonder dat u de hendel hoeft in te drukken.
- **Twee handelingen:** Als de **vlakke zijde** van de vrijgavehendel **10** wordt gebruikt, kunt u de beschermkap draaien door de vrijgavehendel in te drukken en de beschermkap te draaien.



Één handeling



Twee handelingen

Beschermkap instellingsmogelijkheden

Om de vrijgavehendel **10** in te stellen voor de gewenste optie moet u:

1. Schroef **14** verwijderen met een T20 bit.
2. De vrijgavehendel verwijderen. Het uiteinde van de hendel instellen voor de gewenste instelling. Één handeling gebruikt de aflopende zijde van de hendel. Twee handelingen gebruikt de vlakke zijde.
3. Plaats de hendel terug met de gewenste zijde onder de veer **13**. Zorg ervoor dat de hendel goed contact maakt met de veer
4. Draai de schroef vast.

Beschermkap monteren (Afb. D)

1. Druk op de vrijgavehendel **10**.
 2. Houd de vrijgavehendel van de beschermkap ingedrukt en houd de nokken **15** op de beschermkap tegenover de sleuven **16** op de tandwielkast.
 3. Houd de vrijgavehendel van de beschermkap ingedrukt, duw de beschermkap omlaag totdat de nokken ingrijpen en draai ze in de groef op de naaf van de tandwielkast. Laat de vrijgavehendel van de beschermkap los.
 4. Roteer de beschermkap naar rechts in de werkpositie van uw keuze, met de as naar u toegericht. De beschermkap als geheel moet worden geplaatst tussen de as en degene die met het gereedschap werkt, zodat die maximaal beschermd is.
- OPMERKING:** De vrijgavehendel van de beschermkap moet in één van de gaten **17** op de kraag van de beschermkap klikken. Dan kunt u er zeker van zijn dat de beschermkap goed vastzit.
5. Volg de stappen 1 – 3 van deze instructies in omgekeerde volgorde uit als u de beschermkap wilt losnemen.

Flenzen en schijven

Monteren van schijven die niet zijn voorzien van een naaf (Afb. F)

! **VOORZICHTIG: Meegeleverde flenzen moeten worden gebruikt met verzonken Type 27 en Type 42 schuurschijven en Type 1 en Type 41 slijpschijven. Raadpleeg de Accessoires Tabel voor meer informatie.**

! **WAARSCHUWING: Een gesloten, tweezijdige beschermkap voor zaagschijven is nodig wanneer met zaagschijven wordt gewerkt.**

! **WAARSCHUWING: Gebruik van een beschadigde flens of beschermkap of gebruik van een verkeerde flens en beschermkap kan leiden tot ernstig letsel als de schijf breekt of als u de schijf aanraakt. Raadpleeg de Accessoires Tabel voor meer informatie.**

1. Plaats het gereedschap op een tafel, de beveiliging omhoog.
2. Plaats de steunflens zonder schroefdraad **7** op as **4** met het verhoogde middenstuk (geleider) tegen de schijf.
3. Plaats de schijf tegen de steunflens en centreer daarbij de schijf op het verhoogde middenstuk (geleider) van de steunflens.

4. Druk de asvergrendelknop in en met de verzonken kant van de klemmoer afgericht, draai de klemmoer **8** op de as zodat de nokken ingrijpen in de twee gleuven op de as.
5. Draai de klemmoer aan met een sleutel terwijl u de asvergrendelknop ingedrukt houdt.
6. U kunt de schijf verwijderen door de asvergrendelknop in te drukken en de flensmoer met een sleutel los te draaien.

Monteren van steunkussens (Afb. A, F)

OPMERKING: Het gebruik van een beschermkap met schuur schijven die een steunkussen gebruiken, vaak vezelversterkte schijven genoemd, is niet verplicht. Omdat een beschermkap niet verplicht is met gebruik van deze accessoires kan het zijn dat de beschermkap niet goed past.

! **WAARSCHUWING:** De juiste beschermkap moet weer worden geïnstalleerd voor de slijpschijf, de zaagschijf, de schuur schijf, de draadborstel of bij toepassingen van de draadschijf, nadat de schuurtoepassingen zijn voltooid.

1. Plaats of draai een van het juiste schroefdraad voorzien steunkussen **18** op de as.
2. Plaats de schuur schijf **19** op het steunkussen **18**.
3. Draai terwijl u de asvergrendeling **3** ingedrukt houdt de klemmoer **20** op de as en leid de opgetilde naaf op de klemmoer naar het midden van de schuur schijf en het steunkussen.
4. Zet de klemmoer met de hand vast. Druk vervolgens de asvergrendelknop in en draai de schuur schijf tot de schijf en de klemmoer stevig tegen elkaar zitten.
5. U kunt de schijf verwijderen door het steunkussen en het schuurkussen vast te pakken en te draaien terwijl u de asvergrendelknop ingedrukt houdt.

Schijven met naaf plaatsen en verwijderen (Afb, G)

Schijven met naaf worden direct op de as met M14-schroefdraad geplaatst. De schroefdraad van het accessoire moet overeenkomen met de schroefdraad op de as.

1. Verwijder de steunflens door deze van het gereedschap te trekken.
2. Draai met de hand de schijf op de as **4**.
3. Druk de asvergrendelknop **3** in en zet met een sleutel de naaf van de schijf vast.
4. Ga in omgekeerde volgorde te werk wanneer u de schijf wilt verwijderen.

OPMERKING: Wanneer u nalaat de schijf goed vast te zetten voordat u het gereedschap inschakelt, kan dat beschadiging van het gereedschap of van de schijf tot gevolg hebben.

Monteren van draadborstels en draadschijven (Afb. A)

! **VOORZICHTIG:** Beperk het risico van persoonlijk letsel, draag werkhandschoenen wanneer u met draadborstels en schijven werkt. Zij kunnen scherp worden.

! **VOORZICHTIG:** Beperk het risico van beschadiging van het gereedschap, de schijf of de borstel mag de beschermkap niet raken wanneer de kap is gemonteerd of in gebruik is. Niet-waarneembare beschadiging van het accessoire kan optreden, waardoor stukjes draad los kunnen komen van de schijf of van de borstel.

Draadborstels of draadschijven worden direct op de as met schroefdraad geplaatst zonder dat flenzen worden gebruikt. Gebruik alleen de draadborstels of draadschijven die voorzien zijn van een naaf met M14-schroefdraad. Deze accessoires zijn tegen meerprijs verkrijgbaar bij uw dealer ter plaatse of bij een officieel servicecentrum.

1. Plaats het gereedschap op een tafel, de beveiliging omhoog.
2. Draai met de hand de schijf op de as.
3. Druk de asvergrendelknop **3** in en zet de schijf met een sleutel op de naaf van de draadschijf of draadborstel vast.
4. U kunt de schijf verwijderen door de hierboven vermelde instructies in omgekeerde volgorde uit te voeren.

OPMERKING: Beperk het risico van beschadiging van het gereedschap, zet de naaf van de schijf goed op de as vast voordat u het gereedschap inschakelt.

Voor de bediening

- Installeer de beveiliging en pas schijf of wiel aan. Gebruik geen extreem versleten schijven of wielen.
- Controleer dat de binnenste en buitenste flens op juiste wijze zijn gemonteerd. Volg de instructies die worden gegeven in de **Table Accessoires voor slijpen en zagen**.
- Zorg ervoor dat de schijf of het wiel draait in de richting van de pijlen op het accessoire en het gereedschap.
- Gebruik een accessoire niet als het beschadigd is. Controleer accessoires zoals schuurwielen voor gebruik op schilfers en barstjes, steunkussens op barstjes, scheurtjes of excessieve slijtage, staalborstels op losse of gespleten draden. Als het gereedschap of het accessoire is gevallen, controleert u dit op schade of plaatst u een onbeschadigd accessoire. Na het controleren en plaatsen van een accessoire zorgt u dat u en omstanders uit de buurt van het bereik van het ronddraaiende accessoire blijft en zet u het gereedschap gedurende een minuut aan op maximale snelheid zonder weerstand. Beschadigde accessoires breken gewoonlijk af tijdens deze testtijd.

BEDIENING

Instructies voor gebruik

! **WAARSCHUWING:** Houd u altijd aan de veiligheidsinstructies en van toepassing zijnde voorschriften.

! **WAARSCHUWING:** Om het gevaar op ernstig persoonlijk letsel te verminderen, zet u het gereedschap uit en ontkoppelt u de accu, voordat u enige aanpassing maakt of hulpstukken of accessoires verwijdert/installeert. Het onbedoeld opstarten kan letsel veroorzaken.



WAARSCHUWING:

- *Zorg dat al het materiaal dat geschuurd of gesneden gaat worden stevig op zijn plaats zit.*
- *Zet het werkstuk vast en ondersteun het. Zet het werkstuk met klemmen of een bankschroef vast en ondersteun het op een stabiele ondergrond. Het is belangrijk dat u het werkstuk stevig vastzet en ondersteunt zodat u het onder controle houdt en het niet kan verschuiven. Wanneer het werkstuk verschuift of wanneer u de controle over het werkstuk verliest, kan dat leiden tot een gevaarlijke situatie en kan persoonlijk letsel het gevolg zijn.*
- **Ondersteun panelen of een ander groot werkstuk zodat het risico van vastlopen of terugslaan van het wiel minder groot is.** *Grote werkstukken kunnen onder hun eigen gewicht doorzakken. De ondersteuning moeten aan beide zijden worden geplaatst onder het werkstuk, dicht bij de zaaglijn en aan beide randen.*
- *Oefen uitsluitend zachte druk op het gereedschap uit. Oefen geen zijwaartse druk uit op de schijf.*
- *Draag altijd gewone werkhandschoenen wanneer u met dit gereedschap werkt.*
- *De tandwielkast wordt zeer heet tijdens gebruik.*
- *Installeer altijd de beschermkap en de juiste schijf. Gebruik niet een schijf die al te zeer versleten is.*
- *Controleer dat de binnenste en buitenste flens goed zijn gemonteerd.*
- *Controleer dat de schijf draait in de richting die wordt aangegeven door de pijlen op het accessoire en op het gereedschap.*
- *Vermijd overbelasting. Laat, nadat u het elektrisch gereedschap zwaar hebt belast, de machine enkele minuten onbelast draaien zodat het accessoire kan afkoelen. Raak de slijp- of zaagschijven pas aan wanneer ze zijn afgekoeld. De schijven kunnen tijdens de werkzaamheden zeer heet worden.*
- *Werk nooit met de slijpkom als niet een geschikte beschermkap is geplaatst.*
- *Gebruik het elektrisch gereedschap niet met een afkortstandaard.*
- *Gebruik nooit vloemateriaal samen met gebonden schuurproducten.*
- *Let op, de schijf blijft draaien nadat het gereedschap wordt uitgeschakeld.*

De accu in het gereedschap zetten en uit het gereedschap verwijderen (Afb. B)

OPMERKING: Voor het beste resultaat is het belangrijk dat u de accu **11** volledig oplaadt.

De accu in de handgreep van het gereedschap installeren

1. Houd de accu tegenover de rails **11** in de handgreep van de lamp (Afb. B) .

2. Schuif de accu in de handgreep totdat de accu stevig vastzit in het gereedschap en controleer dat de accu niet los raakt.

De accu uit het gereedschap halen

1. Druk op de accu-ontgrendelknop **12** en trek de accu stevig uit de handgreep van het gereedschap.
2. Zet de accu in de lader zoals wordt beschreven in het ladergedeelte van deze handleiding.

Vermogenmeter (Afb. B)

Er zijn DEWALT-accu's met een vermogenmeter en deze bestaat uit drie groene LED-lampjes die een aanduiding geven van de hoeveelheid lading die de accu nog heeft.

U kunt de vermogenmeter inschakelen door de knop van de vermogenmeter **13** in te drukken. Een combinatie van de drie groene LED-lampjes gaat branden en dat geeft een aanduiding van de hoeveelheid lading die de accu nog heeft. Wanneer de lading in de accu onder het bruikbare niveau ligt, gaat de vermogenmeter niet branden en moet de accu worden opgeladen.

OPMERKING: De brandstofmeter geeft slechts een indicatie van de hoeveelheid lading die de accu nog heeft. De meter geeft geen aanwijzingen over de functionaliteit van het gereedschap en is onderhevig aan schommelingen afhankelijk van productcomponenten, temperatuur en de toepassing door de eindgebruiker.

Juiste positie van de handen (Afb. A, I)

WAARSCHUWING: Om het risico op ernstig persoonlijk letsel te verminderen, dient u **ALTIJD** de handen in de juiste positie te hebben, zoals afgebeeld.

WAARSCHUWING: Om het risico op ernstig persoonlijk letsel te verminderen, houdt u het **ALTIJD** stevig vast, anticiperend op een plotseling reactie.

De juiste positie van de handen betekent een hand aan de zijhandgreep **5**, terwijl u met de andere hand de behuizing van het gereedschap vasthoudt, zoals afgebeeld in figuur I.

Aan/Uit-schakelaar en ontgrendelingshendel (Afb. H)

WAARSCHUWING: Controleer voordat u het gereedschap gebruikt, dat de hendel stevig vastzit.

1. Schakel het gereedschap in door de ontgrendelingshendel **2** in de richting van de achterzijde van het gereedschap te drukken en vervolgens schakelaar **1** in te drukken. Het gereedschap loopt zolang de schakelaar is ingedrukt.
2. Zet het gereedschap uit door de schakelaar los te laten.

WAARSCHUWING: Houd de zijhandgreep en de behuizing van het gereedschap stevig vast om de controle over het gereedschap te behouden tijdens het opstarten en het gebruik, en totdat het wiel of accessoire is gestopt met draaien. Het is belangrijk dat u het gereedschap pas neerlegt wanneer de schijf volledig tot stilstand is gekomen.

WAARSCHUWING: Laat het gereedschap volledig op snelheid komen voordat u met het gereedschap het

werkoppervlak raakt. Schakel het gereedschap pas uit wanneer u het van het werkoppervlak hebt getild.

Spilvergrendeling (Afb. A)

Er is in de spilvergrendeling 3 voorzien om te voorkomen dat de spil ronddraait terwijl u wielen plaats of verwijdert. Gebruik de spilvergrendeling uitsluitend als het gereedschap is uitgeschakeld, de stekker uit de stroomvoorziening is gehaald, en volledig tot stilstand is gekomen.

OPMERKING: Om het risico op schade aan het gereedschap te voorkomen, bedient u de spilvergrendeling niet als het gereedschap in gebruik is. Er kan schade aan het gereedschap optreden en het bevestigde accessoire kan losschieten, hetgeen mogelijk tot letsel kan leiden.

Om de vergrendeling te bedienen, drukt u de knop spilvergrendeling 3 in en draait u de spil totdat u niet in staat bent de spil verder te draaien.

Slijpen, schuren en draadborstelen

! VOORZICHTIG: Gebruik altijd de beschermkap die in deze handleiding wordt aangegeven.

Als u werkt aan een oppervlak of werkstuk:

1. Geef het gereedschap de tijd om volledig op snelheid te komen voordat u met het gereedschap het werkoppervlak aanraakt.
2. Oefen minimale druk uit op het werkoppervlak, laat het gereedschap op hoge snelheid zijn werk doen. Het rendement van het gereedschap bij het verwijderen van materiaal is het grootst wanneer het gereedschap op hoge snelheid werkt.

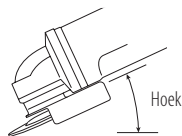

3. Houd een goede hoek aan tussen het gereedschap en het werkoppervlak. Raadpleeg de tabel voor een specifieke functie.

Functie	Hoek
Slijpen	20°-30°
Schuren met een flapschijf	5°-10°
Schuren met steunkussen	5°-15°
Draadborstelen	5°-10°

4. Houd altijd contact tussen de rand van de schijf en het werkoppervlak.
 - Beweeg het gereedschap voortdurend naar voren en achteren tijdens het slijpen, schuren met flapschijven of draadborstelen, zodat er geen groeven in het werkoppervlak ontstaan.
 - Als u schuurt met een steunkussen, verplaats het gereedschap dan voortdurend in een rechte lijn zodat

er geen brand- en draaiplekken in het werkoppervlak ontstaan.

OPMERKING: Als u het gereedschap op het werkoppervlak laat rusten zonder het te bewegen beschadigd u het werkstuk.

5. Til het gereedschap van het werkoppervlak voordat u het gereedschap uitschakelt. Laat het gereedschap tot stilstand komen en leg het daarna pas neer.

! VOORZICHTIG: Ga extra voorzichtig te werk wanneer u over een rand werkt, omdat u dan een plotselinge scherpe beweging van de slijpmachine kunt ervaren.

Voorzorgsmaatregelen voor het werken met geverfde oppervlakken

1. Het schuren of met een draadborstel verwijderen van verf op loodbasis wordt NIET AANBEVOLEN omdat het moeilijk is het verontreinigde stof onder controle te houden. Voor kinderen en zwangere vrouwen is loodvergiftiging het meest gevaarlijk.
2. Omdat het zonder chemische analyse moeilijk is vast te stellen of een verf lood bevat, adviseren wij de volgende voorzorgsmaatregelen wanneer u verf schuurt:

Persoonlijke veiligheid

1. Kinderen en zwangere vrouwen mogen niet worden toegelaten op een werkplek waar verf wordt geschuurd of gestaalborsteld, totdat alle schoonmaakwerkzaamheden zijn voltooid.
 2. Alle personen die de werkplek betreden moeten een stofmasker dragen. Het filter moet dagelijks worden vervangen of wanneer de drager moeilijkheden heeft met ademen.
- OPMERKING:** Gebruik alleen stofmaskers die geschikt zijn voor het werken met stof van loodhoudende verf en dampen. Gewone stofmaskers bieden deze bescherming niet. Ga naar de gereedschapswinkel bij u in de buurt en vraag naar het juiste stofmasker met NIOSH-goedkeuring.
3. EET, DRINK EN ROOK NIET op de werkplek zodat u geen verontreinigde verfdeltes binnen kunt krijgen. Personen die dit werk uitvoeren moeten zich wassen en moeten opruimen VOORDAT zij eten, drinken of roken. Etenswaar, drinken en rookgerei mogen niet achterblijven op de werkplek waar er stof op kan neerdalen.

Milieuveiligheid

1. Verf moet worden verwijderd op een manier dat er zo min mogelijk stof wordt gegenereerd.
2. Ruimten waar verf wordt verwijderd moeten worden afgedicht met plastic doek met een dikte van 0,10 mm.
3. Schuren moet zo worden uitgevoerd dat er weinig sporen van verfstofdeeltjes buiten de werkplek komen.

Reinigen en verwijderen

1. Alle vlakken op de werkplek moeten dagelijks worden gestofzuigd en grondig worden gereinigd zolang er wordt geschuurd. Stofzuigerzakken moeten regelmatig worden vervangen.
2. Plastic dekkleden moeten worden verzameld en worden verwijderd met eventuele stofsnippers en ander verwijderd

vuil. Zij moeten in afgedichte vuilnisbakken worden geplaatst en worden opgehaald volgens regelmatig uitgevoerde opruimprocedures.

Tijdens het schoonmaken moeten kinderen en zwangere vrouwen uit de buurt worden gehouden van de directe werkplek.

- Alle speelgoed, afwasbare meubels en gebruiksvoorwerpen die worden gebruikt door kinderen, moeten grondig worden gewassen voordat ze weer worden gebruikt.

Randen slijpen en zagen (Afb. J)



WAARSCHUWING: Gebruik schijven voor het zagen/slijpen van randen niet voor het slijpen van oppervlakken omdat deze schijven niet bestand zijn tegen de zijdelingse druk die ontstaat bij het slijpen van een oppervlak. Breuk van de schijf en letsel kan het gevolg zijn.



VOORZICHTIG: Schijven die worden gebruikt voor zagen en het schuren van randen kunnen breken of terugslaan als zij worden gebogen tijdens de werkzaamheden. Tijdens alle schuur/zaag werkzaamheden moet de open zijde van de beschermkap van de gebruiker vandaan zijn gericht.

OPMERKING: Randen slijpen/zagen met een Type 27 schijf moet worden beperkt tot ondiepe zaagsneden en inkepingen—minder dan 13 mm diep met een nieuwe schijf. Verminder de diepte van de zaagsnede/inkeping gelijk aan de vermindering van de schijfdiameter als deze afslijt. Raadpleeg de **Accessoires Tabel** voor meer informatie. Gebruik een Type 1 beschermkap tijdens randen slijpen/zagen met een Type 1 schijf.

- Geef het gereedschap de tijd om volledig op snelheid te komen voordat u met het gereedschap het werkkoppervlak aanraakt.
- Oefen minimale druk uit op het werkkoppervlak, laat het gereedschap op hoge snelheid zijn werk doen. Het schuren en zaagrendement van het gereedschap is het grootst wanneer het gereedschap op hoge snelheid werkt.
- Ga zo staan dat de open onderzijde van de schijf van u af is gericht.
- Verander niet meer de hoek van de zaagsnede wanneer het zagen is begonnen en er in het werkstuk een inkeping is ontstaan. Wanneer u de hoek verandert zal daardoor de schijf worden gebogen en dat kan leiden tot breuk van de schijf. Schijven voor het slijpen van randen zijn niet bestand tegen zijdelingse druk die wordt veroorzaakt door buigen.
- Til het gereedschap van het werkkoppervlak voordat u het gereedschap uitschakelt. Laat het gereedschap tot stilstand komen en leg het daarna pas neer.

Toepassingen op metaal

Als u het gereedschap gebruikt voor toepassingen op metaal, zorg er dan voor dat een differentiëlschakelaar is ingestoken om overige risico's veroorzaakt door metaalslijpsel te voorkomen.

Als de stroomvoorziening wordt uitgeschakeld door de differentiëlschakelaar, brengt u het gereedschap naar de erkende DEWALT reparateur.



WAARSCHUWING: Bij extreme werkomstandigheden kan geleidend stof zich in de machinebehuizing ophopen als u met metaal werkt. Dit kan ertoe leiden dat de beschermende isolatie in de machine wordt aangetast, met het potentiële risico van een elektrische schok.

Om de opeenhoping van metaalslijpsel in de machine te voorkomen, adviseren wij u de ventilatieopeningen dagelijks vrij te maken. Zie **Onderhoud**.

Metaal zagen

Gebruik voor het snijden met gebonden schuurmiddelen altijd de beschermkap type 1.

Werk bij het zagen op een gematigde snelheid, aangepast aan het materiaal dat wordt gezaagd. Zet geen druk op de zaagschijf, kantel de machine niet en laat de machine niet trillen.

Verminder niet de snelheid van lopende zaagschijven door zijwaartse druk uit te oefenen.

De machine moet altijd in een omhooggaande beweging werken. Anders bestaat er het gevaar dat de machine uit de zaagsnede wordt geduwd en u de controle verliest.

Bij het zagen van profielen en vierkante balken kunt u het beste beginnen bij de kleinste doorsnede.

Ruw slijpen

Gebruik nooit een zaagschijf voor opruwen. Gebruik altijd beschermkap 27.

Bij het opruwen worden de beste resultaten behaald wanneer de machine in een hoek van 30° tot 40° wordt geplaatst. Beweeg de machine heen en weer met gematigde druk. Op deze manier wordt het werkstuk niet te heet, verkleurt het niet en ontstaan er geen groeven.

Natuursteen zagen

Met de machine mag alleen droog worden gezaagd.

Voor het zagen van steen kunt u het beste een diamant-zaagschijf gebruiken. Werk alleen met de machine met een extra stofmasker.

Werkadvies

Ga voorzichtig te werk wanneer u sleuven zaagt in draagmuren.

Voor sleuven in draagmuren gelden in elk land speciale voorschriften. Deze voorschriften moeten onder alle omstandigheden in acht worden genomen. Vraag, voordat u met de werkzaamheden begint, advies aan de verantwoordelijke bouwopzichter, architect of bouwkundig adviseur.

ONDERHOUD

Uw DEWALT gereedschap op stroom is ontworpen om gedurende een lange tijdsperiode te functioneren met een minimum aan onderhoud. Het continu naar bevrediging functioneren hangt af van de juiste zorg voor het gereedschap en regelmatig schoonmaken.



WAARSCHUWING: Om het gevaar op ernstig persoonlijk letsel te verminderen, zet u het gereedschap uit en ontkoppelt u de accu, voordat

u enige aanpassing maakt of hulpstukken of accessoires verwijdert/installeert. Het onbedoeld opstarten kan letsel veroorzaken.

Aan de lader en de accu kan geen onderhoud worden verricht.



Smering

Uw elektrische gereedschap heeft geen aanvullende smering nodig.



Reiniging



WAARSCHUWING: *Blaas vuil en stof uit de hoofdbehuizing met droge lucht, zo vaak u ziet dat vuil zich in en rond de luchtopeningen ophoopt. Draag goedgekeurde oogbescherming en een goedgekeurd stofmasker als u deze procedure uitvoert.*



WAARSCHUWING: *Gebruik nooit oplosmiddelen of andere bijtende chemicaliën voor het reinigen van niet-metalen onderdelen van het gereedschap. Deze chemicaliën kunnen het materiaal dat in deze onderdelen is gebruikt verzwakken. Gebruik een doek die uitsluitend met water en milde zeep is bevochtigd. Zorg dat er nooit enige vloeistof in het gereedschap komt; dompel nooit enig onderdeel van het gereedschap in een vloeistof.*

Optionele accessoires



WAARSCHUWING: *Aangezien accessoires die niet door DEWALT zijn aangeboden niet met dit product zijn getest, kan het gebruik van dergelijke accessoires met dit gereedschap gevaarlijk zijn. Om het risico op letsel te verminderen dient u uitsluitend door DEWALT aanbevolen accessoires met dit product te gebruiken.*

Neem contact op met uw leverancier voor verdere informatie over de geschikte accessoires.

Bescherming van het milieu



Gescheiden inzameling. Producten en batterijen die zijn voorzien van dit symbool, mogen niet bij het normale huishoudelijke afval worden weggegooid.

Producten en batterijen bevatten materialen die kunnen worden teruggewonnen en gerecycled, zodat de vraag naar grondstoffen afneemt. Recycle elektrische producten en batterijen volgens de lokale voorschriften. Nadere informatie is beschikbaar op www.2helpU.com.













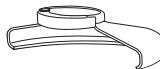
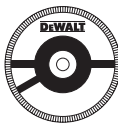

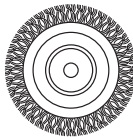

Herlaadbare accu

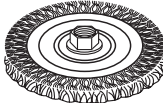
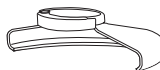
Deze duurzame accu moet herladen worden als hij niet krachtig genoeg blijkt tijdens het uitvoeren van klussen die daarvoor vlot verlopen. Aan het einde van zijn technische levensduur dient u dit werktuig weg te gooien met respect voor het milieu:

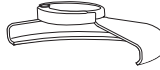

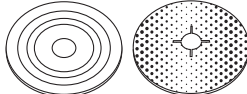
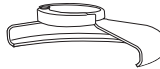



- Gebruik de accu helemaal op en verwijder deze vervolgens uit het werktuig.
- Lithium-ion-cellen recyclebaar. Breng ze terug bij uw leverancier of naar het milieupark bij u in de buurt. De

ingezamelde accu's zullen worden gerecycled of op juiste wijze tot afval worden verwerkt.

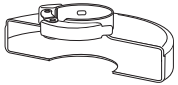
Tabel accessoires Slijpen en Zagen

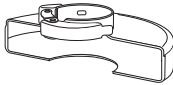
Beveiligingstype	Accessoire	Beschrijving	Hoe bevestigt u op de slijpmachine
 Type 27 beveiliging		Slijpschijf met niet ingedrukt midden	 Type 27 beveiliging
		Flapwiel	 Ondersteunende flens  Type 27 niet ingedrukt middenwiel 
		Draadwielen	Type 27 niet ingedrukt middenwiel  Klemmoer met schroefdraad
		Draadwielen met moer met schroefdraad	 Type 27 beveiliging  Draadwiel
		Draadbus met moer met schroefdraad	 Type 27 beveiliging  Draadwiel
		Steunkussen/schuurblad	 Type 27 beveiliging  Rubberen steunkussen  Schuurschijf  Klemmoer met schroefdraad

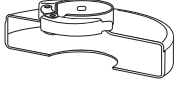
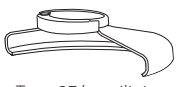
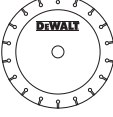
Tabel accessoires Slijpen en Zagen

Beveiligingstype	Accessoire	Beschrijving	Hoe bevestigt u op de slijpmachine
 Type 1 beveiliging	 Zaagschijf voor metselwerk, gelijmd		 Type 1 beveiliging
	 Zaagschijf voor metaal, gelijmd		 Ondersteunende flens
 Type 1 beveiliging OF  Type 27 beveiliging	 Diamanten snijdwiel		 Snijdwiel  Klemmoer met schroefdraad

TRÅDLØS LITEN VINKELSLIPER

DCG414

Gratulerer!

Du har valgt et DEWALT-verktøy. Mange års erfaring, grundig produktutvikling og innovasjon gjør DEWALT til en meget pålitelig partner for profesjonelle brukere av elektrisk verktøy.

Tekniske data

DCG414		
Spenning	V_{DC}	54
Type		1
Batteritype		Li-Ion
Utgangseffekt	W	1700
Ubelastet/merkehastighet	min^{-1}	9000
Hjuldiameter	mm	125
Hjultrykkelse (maks)	mm	6
Spindeldiameter		M14
Spindellengde	mm	
Vekt (uten batteripakke)	kg	2,18

Støyverdier og vibrasjonsverdier (triaks vektor sum) i henhold til EN60745-2-3:

L_{PA} (lydtrykksnivå)	dB(A)	84
L_{WA} (lydeffektnivå)	dB(A)	95
K (usikkerhet for det angitte støynivå)	dB(A)	3

Overflatesliping

Verdi vibrasjonsutslipp $a_{h,AG} =$	m/s^2	5,9
Usikkerhet K =	m/s^2	1,5

Skivesliping

Verdi vibrasjonsutslipp $a_{h,DS} =$	m/s^2	2,9
Usikkerhet K =	m/s^2	1,5

Nivået for vibrasjonsutslipp angitt i dette informasjonsbladet er blitt målt iht. standardiserte tester gitt i EN60745, og kan brukes til å sammenligne ett verktøy med et annet. Det kan brukes til forberedende vurdering av eksponering.



ADVARSEL: Angitt nivå for vibrasjonsutslipp gjelder for hovedbruksområdene for verktøyet. Dersom verktøyet brukes i andre bruksområder, med annet tilbehør eller er dårlig vedlikeholdt, kan vibrasjonsutslippene avvike. Dette kan øke eksponeringsnivået betydelig for hele arbeidsperioden.

En vurdering av nivået for vibrasjonseksponeringen bør også tas med i beregningen når verktøyet er slått av eller når det går uten faktisk å gjøre en jobb. Dette kan redusere eksponeringsnivået betydelig for hele arbeidsperioden.

Sett i verk ekstra sikkerhetstiltak for å beskytte operatøren mot følgene fra vibrasjon, som f.eks.: Holde ved like verktøy og tilbehør, holde hendene varme, organisere arbeidsmønstre.

Batteripakke		DCB546
Batteritype		Li-Ion
Spenning	V_{DC}	18/54
Kapasitet	Ah	6,0/2,0
Vekt	kg	1,05

Lader			DCB118		
Netspenning	V_{AC}		230		
Batteritype			18/54 Li-Ion		
Omtrentlig ladetid på batteripakker	min	22 (1,3 Ah)	22 (1,5 Ah)	30 (2,0 Ah)	
		45 (3,0 Ah)	60 (4,0 Ah)	75 (5,0 Ah)	
			60 (6,0 Ah)		
Vekt	kg		0,66		

Laderen DCB118 kan bruke 18V Li-Ion XR og XR FLEXVOLT™ batteripakker (DCB181, DCB182, DCB183, DCB183B, DCB184, DCB184B, DCB185 og DCB546).

Sikringer:		
Europa	230V verktøy	10 A, nettspenning

OVERENSSTEMMELSESERKLÆRING MED EU

Maskineridirektiv



Trådløs liten vinkelsliper DCG414

DEWALT erklærer at de produktene som er beskrevet under **Tekniske data** er i samsvar med:

2006/42/EU, EN60745-1:2009+A11:2010, EN60745-2-3:2011 +A2:2013 +A11:2014 +A12:2014 +A13:2015..

Disse produktene samsvarer også med direktiv 2014/30/EF og 2011/65/EF. For mer informasjon, vennligst kontakt DEWALT på følgende adresser eller se baksiden av håndboken.

Undertegnede er ansvarlig for sammenstillingen av den tekniske filen og fremsetter denne erklæringen på vegne av DEWALT.

Markus Rompel
Teknisk direktør
DEWALT, Richard-Klinger-Straße 11,
D-65510 Idstein, Tyskland
03.05.2016



ADVARSEL: Les bruksanvisningen slik at skaderisikoen kan reduseres.

Definisjoner: Retningslinjer for sikkerhet

Definisjonene nedenfor beskriver alvorlighetsnivået de enkelte signalordene er. Les brukerhåndboken og vær spesielt oppmerksom på disse symbolene.



FARE: Angir en eksisterende farlig situasjon som, og hvis den ikke unngås, **vil føre til dødsfall eller alvorlig personskade.**



ADVARSEL: Angir en potensielt farlig situasjon som, og hvis den ikke unngås, **kan føre til dødsfall eller alvorlig personskade.**



FORSIKTIG: Angir en potensielt farlig situasjon som, og hvis den ikke unngås, **kan føre til mindre eller moderat personskade.**

MERK: Angir en arbeidsmåte som ikke er relatert til personskader, men som **kan føre til skader på utstyr hvis den ikke unngås.**



Angir fare for elektrisk støt.



Angir brannfare.

Generelle sikkerhetsadvarsler for elektriske verktøy



ADVARSEL: Les alle sikkerhetsadvarsler og alle instruksjoner. Manglende overholdelse av advarslene og instruksjonene kan resultere i elektrisk sjokk, ild og/eller alvorlig skade.

TA VARE PÅ ALLE ADVARSLER OG INSTRUKSJONER FOR FREMTIDIG BRUK

Uttrykket "elektrisk verktøy" i advarslene henviser til ditt strømdrevne (med ledning) elektriske verktøy eller ditt batteridrevne (uten ledning) elektriske verktøy.

1) Sikkerhet på arbeidsområdet

- Hold arbeidsområdet godt opplyst.** Rotete eller mørke områder er en invitasjon til ulykker.
- Ikke bruk elektriske verktøy i eksplosive omgivelser, slik som i nærheten av antenner, væsker, gasser eller støv.** Elektrisk verktøy skaper gnister som kan antenne støv eller gasser.
- Hold barn og tilskuere borte mens du bruker et elektrisk verktøy.** Distraksjoner kan føre til at du mister kontrollen.

2) Elektrisk sikkerhet

- Støpselet til elektriske verktøy må passe til stikkontakten. Aldri modifier støpselet på noen måte. Ikke bruk adaptere med jordede elektriske verktøy.** Umodifiserte støpsler og stikkontakter som passer vil redusere risikoen for elektrisk sjokk.

- Unngå kroppskontakt med jordete overflater slik som rør, radiatorer, komfyrer og kjøleskap.** Det finnes en økt risiko for elektrisk sjokk dersom kroppen din er jordet.
- Ikke eksponer elektriske verktøy for regn eller våte forhold.** Dersom det kommer vann inn i et elektrisk verktøy vil det øke risikoen for elektrisk sjokk.
- Ikke bruk ledningen feil. Aldri bruk ledningen til å bære, trekke eller dra ut støpselet til det elektriske verktøyet. Hold ledningen borte fra varme, olje, skarpe kanter eller bevegelige deler.** Skadede eller innviklede ledninger øker risikoen for elektrisk sjokk.
- Når du bruker et elektrisk verktøy utendørs, bruk en skjøteledning som er egnet for utendørs bruk.** Bruk av en skjøteledning beregnet for utendørs bruk reduserer risikoen for elektrisk sjokk.
- Dersom bruk av et elektrisk verktøy på et fuktig sted er uunngåelig, bruk en strømkilde med jordfeilbryter (RCD).** Bruk av jordfeilbryter (RCD) reduserer risikoen for elektrisk sjokk.

3) Personlig sikkerhet

- Hold deg våken, hold øye med det du gjør og bruk sunn fornuft når du bruker et elektrisk verktøy. Ikke bruk et elektrisk verktøy dersom du er trøtt eller er påvirket av medikamenter, narkotika eller alkohol.** Ett øyeblikks uoppmerksomhet under bruk av elektriske verktøy kan føre til alvorlig personskade.
- Bruk personlig verneutstyr. Bruk alltid vernebriller.** Verneutstyr slik som støvmaske, sklisikre vernesko, hjelm, eller hørselsvern brukt under passende forhold vil redusere personskader.
- Unngå utilsikket oppstart. Sikre at bryteren er i av-stillingen før du kobler til strømkilden og/eller batteripakken, plukker opp eller bærer verktøyet.** Å bære elektriske verktøy med fingeren på bryteren eller å sette inn støpselet mens elektriske verktøy har bryteren på øker faren for ulykker.
- Fjern eventuelle justeringsnøkler før du slår på det elektriske verktøyet.** En nøkkel som er festet til en roterende del av det elektriske verktøyet kan føre til personskade.
- Ikke strekk deg for langt. Ha godt fotfeste og stå støtt hele tiden.** Dette fører til at du har bedre kontroll over det elektriske verktøyet ved uventede situasjoner.
- Bruk egnet antrekk. Ikke ha på deg løstsittende klær eller smykker. Hold hår, antrekk og hansker borte fra bevegelige deler.** Løstsittende antrekk, smykker eller langt hår kan bli fanget opp av bevegelige deler.
- Hvis apparatet er utstyrt for tilkobling av støvutsugings- og -oppsamlingsinnretning, må du sørge for at disse er koblet til og ordentlig sikret.** Bruk av støvoppsamlere kan redusere støvrelaterte farer.

4) Bruk og vedlikehold av elektriske verktøy

- Ikke bruk kraft på verktøyet. Bruk det elektriske verktøyet som situasjonen krever.** Det riktige elektriske verktøyet vil gjøre jobben bedre og tryggere ved den hastigheten det ble konstruert for.
- Ikke bruk verktøyet hvis bryteren ikke kan slå verktøyet av eller på.** Ethvert elektrisk verktøy som ikke kan kontrolleres med bryteren er farlig og må repareres.
- Koble støpselet fra strømkilden og/eller batteripakken fra det elektriske verktøyet før du foretar noen justeringer, endrer tilbehør eller lagrer elektriske verktøy.** Slike preventive sikkerhetsforanstaltninger reduserer risikoen for å starte det elektriske verktøyet ved et uhell.
- Lagre elektriske verktøy som ikke er i bruk, utilgjengelig for barn og la ikke personer som ikke er kjent med det elektriske verktøyet eller disse instruksjonene bruke det.** Elektriske verktøy er farlige i hendene på utrenede brukere.
- Vedlikehold elektriske verktøy. Kontroller om bevegelige deler er feiljustert eller fastskjært, om deler er ødelagt eller andre forhold som kan påvirke driften av verktøyet. Dersom det er skadet, få verktøyet reparert før neste bruk.** Mange ulykker forårsakes av dårlig vedlikeholdte verktøy.
- Hold skjæreverktøy skarpe og rene.** Godt vedlikeholdte skjæreverktøy med skarpe skjærekanter setter seg mindre sannsynlig fast og er lettere å kontrollere.
- Bruk verktøyet, tilbehørene og bittene, osv., i samsvar med disse instruksjonene og ta i betraktning arbeidsforholdene og det arbeidet som skal utføres.** Bruk av det elektriske verktøyet for oppgaver som er forskjellige fra de som er tiltenkt kan føre til en farlig situasjon.

5) Bruk og vedlikehold av batteridrevne verktøy

- Bruk kun laderen som er spesifisert av produsenten.** En lader som passer for en type batteripakke kan føre til brannfare dersom den brukes med en annen batteripakke.
- Bruk kun elektriske verktøy sammen med de spesifiserte batteripakkene.** Bruk av andre batteripakker kan skape risiko for skader eller brann.
- Når batteripakken ikke er i bruk, hold den borte fra andre metallobjekter som binders, mynter, nøkler, spikere, skruer eller andre små metallobjekter som kan skape en forbindelse fra en batteripol til en annen.** Å kortslutte batteripolene kan føre til brannskader eller brann.
- Ved hardhendt behandling kan det komme væske ut fra batteriet. Unngå kontakt med denne. Dersom du ved et uhell kommer i kontakt med væsken, skyll med vann. Dersom du får væsken i øynene, oppsøk lege umiddelbart.** Batterivæske kan føre til irritasjon eller forbrenninger.

6) Vedlikehold

- Få det elektriske verktøyet ditt vedlikeholdt av en kvalifisert reparatør som kun bruker originale reservedeler.** Dette vil sikre at verktøyet sikkerhet blir ivarettatt.

EKSTRA SPESIFIKKE SIKKERHETSREGLER

Sikkerhetsinstruksjoner for all bruk

- Dette elektroverktøyet er beregnet for bruk som slipemaskin, pussemaskin, stålborste eller kappeverktøy. Les alle sikkerhetsanvisninger, instruksjoner, illustrasjoner og spesifikasjoner som følger dette elektriske verktøyet.** Manglende overholdelse av instruksjonene som er listet opp under kan resultere i elektrosjokk, ild og/eller alvorlig skade.
- Bruk til f.eks. polering anbefales ikke med dette verktøyet.** Dersom elektroverktøyet brukes til andre oppgaver enn det er tiltenkt, kan det føre til fare og forårsake personskade.
- Ikke bruk tilbehør som ikke er spesifikt konstruert og anbefalt fra produsenten av verktøyet.** Selv om tilbehøret kan kobles til elektroverktøyet, sikrer ikke dette trygg drift.
- Merkehastighet på tilbehøret må være minst lik maksimal hastighet som er angitt på elektroverktøyet.** Tilbehør som går fortere enn merkehastigheten sin, kan bli ødelagt og fly i stykker.
- Utvendig diameter og tykkelse på tilbehøret må være innenfor nominell kapasitet for elektroverktøyet.** Tilbehør av feil størrelse kan ikke sikres og kontrolleres tilstrekkelig.
- Gjenget feste på tilbehør må passe til slipemaskinens gjenger. For tilbehør montert på flens, må senterhullet på tilbehøret passe til diameteren på flensen.** Tilbehør som ikke passer monteringsdelene på elektroverktøyet, vil rotere eksentrisk, vibrere for mye og kan føre til at du mister kontrollen.
- Ikke bruk skadet tilbehør. Før hver bruk må du inspirere tilbehøret, som slipeskiven, for hakk og sprekker, festeplatene må inspiseres for sprekker, rifter eller slitasje, og stålborsten må inspiseres for løse eller sprukne tråder. Dersom elektroverktøyet eller tilbehøret slippes ved et uhell, må du kontrollere om det er skadet eller montere uskadet tilbehør. Etter å ha inspisert og installert et tilbehør, still deg selv og eventuelle tilstedeværende bort fra banen til det roterende tilbehøret og kjør elektroverktøyet på maksimal, ubelastet hastighet i ett minutt. Skadet tilbehør vil normalt rives i stykker under denne testen.**
- Bruk personlig verneutstyr. Avhengig av bruksområdet må du bruke ansiktsvern eller vernebriller. Bruk støvmaske, hørselvern, hansker og verktøedfalle som kan stoppe små slipefragmenter eller deler fra arbeidsstykket. Øyebeskyttelsen**

må kunne stoppe flygende biter som kan løsne fra arbeidsstykket. Støvmasken eller åndedrettsvernet må kunne filtrere partikler som oppstår under arbeid. Langvarig eksponering for høyintensiv støy kan føre til hørselstap.

- i) **Hold tilskuere på trygg avstand fra arbeidsområdet. Personer som går inn i arbeidsområdet, må bruke personlig verneutstyr.** Fragmenter fra arbeidsstykket eller ødelagt tilbehør kan fly av gårde, og kan føre til skader langt ut over det umiddelbare arbeidsområdet.
- j) **Hold det elektriske verktøyet kun i isolerte gripeoverflater når du utfører operasjoner hvor kutteutstyret kan komme i kontakt med skjulte ledninger eller egen ledning.** Kuttutstyr som kommer i kontakt med en strømførende ledning kan føre til at eksponerte metalldele på elektroverktøyet blir strømførende, og kan gi operatøren støt.
- k) **Plasser ledningen slik at den ikke kommer i kontakt med roterende tilbehør.** Hvis du mister kontrollen, kan ledningen bli kuttet av eller henge seg fast, og hånden eller armen din kan bli dratt inn i det roterende tilbehøret.
- l) **Ikke legg elektroverktøyet ned før tilbehøret har stanset helt.** Det roterende tilbehøret kan ta tak i overflaten og trekke elektroverktøyet ut av kontrollen din.
- m) **Ikke la elektroverktøyet gå mens du bærer det langs siden din.** Utsikket kontakt med det roterende tilbehøret kan føre til at det kjører seg fast i klærne dine og trekker tilbehøret inn i kroppen din.
- n) **Luftedåpningene på elektroverktøyet må rengjøres regelmessig.** Motorviiften vil trekke støvet inn i kabinettet, og overskytende oppsamling av forstøvet metall kan føre til elektriske farlige situasjoner.
- o) **Ikke bruk elektroverktøyet i nærheten av antenkelige materialer.** Gnister kan antenne dette materialet.
- p) **Ikke bruk tilbehør som krever flytende kjølemidler.** Bruk av vann eller andre flytende kjølemidler kan føre til elektrisk støt eller sjokk.
- q) **Bruk ikke Type 11 (utfoldet kopp) hjul på dette verktøyet.** Bruk av uegnet tilbehør kan føre til personskafer.
- r) **Bruk alltid sidehåndtak. Skru håndtaket godt fast.** Sidehåndtaket skal alltid brukes for å holde kontroll på verktøyet.

SIKKERHETSINSTRUKSJONER FOR ALL BRUK

Årsaker til, og hvordan man unngår tilbakeslag

Tilbakeslag er en plutselig reaksjon på et fastklemt eller fastkjørt roterende skive, støttetallerken, børste eller annet tilbehør. Fastklemming eller fastkjøring forårsaker at det roterende tilbehøret stopper raskt, hvilket i sin tur forårsaker at det ukontrollerbare elektroverket slynges i motsatt retning i forhold rotasjonsretningen på tilbehøret.

For eksempel, hvis en slipeskive kjøres fast eller klemmes fast i arbeidsstykket, kan kanten av den skiven som går inn i klempunktet grave seg inn i overflaten på materialet og føre til at skiven hopper ut eller kastes ut. Skiven kan enten hoppe mot eller bort fra brukeren, avhengig av hvilken vei skiven roterte da den klemte seg fast. Slipeskiver kan også bli ødelagt under slike forhold. Tilbakeslag er resultatet av feil bruk av verktøyet og/eller feil driftsprosedyrer eller betingelser, og kan unngås ved å treffe skikkelige forholdsregler, som angitt **NEDENFOR**:

- a) **Sørg for et godt grep på elektroverktøyet, og plasser kroppen og armene slik at du kan stå imot tilbakeslagskrefter. Bruk alltid hjelpehåndtaket, dersom monteret, for maksimal kontroll på tilbakeslag eller momentreaksjon under oppstart.** Brukeren kan kontrollere momentreaksjonen eller tilbakeslagskreftene hvis det er tatt tilstrekkelige forholdsregler.
- b) **Plasser aldri hånden i nærheten av det roterende tilbehøret.** Tilbehøret kan slå tilbake over hånden.
- c) **Ikke plasser kroppen i det området elektroverktøyet vil bevege seg hvis det oppstår tilbakeslag.** Et tilbakeslag vil drive fram verktøyet i motsatt retning av skivens rotasjonsretning i det punktet der den kjørte seg fast.
- d) **Vær særlig forsiktig under bearbeiding av hjørner, skarpe kanter osv. Unngå at tilbehører hopper og kjører seg fast.** Hjørner, skarpe kanter eller hopping har en tendens til å kjøre fast det roterende tilbehøret og føre til tilbakeslag eller at du mister kontrollen.
- e) **Ikke fest et sagkjedeblad eller et tannet sagblad.** Slike blad fører ofte til tilbakeslag og at du mister kontrollen.

Sikkerhetsadvarsler spesielt for sliping og slipende kappeoperasjoner

- a) **Bruk kun skivetyper som anbefales for ditt elektroverktøy og den spesifiserte verneanordningen for den valgte skiven.** Skiver som elektroverktøyet ikke ble laget for, er ikke tilstrekkelig beskyttet og er farlige.
- b) **Slipeflaten på hjul med senterforsenking må monteres under planet på beskyttelseskanten.** Feilmontert hjul som går utenfor planet på beskyttelseskanten kan ikke beskyttes tilstrekkelig.
- c) **Beskyttelsen må festes forsvarlig til elektroverktøyet og stilles inn for maksimale sikkerhet, slik at minst mulig av skiven eksponeres mot brukeren.** Beskyttelsen hjelper til med å beskytte brukeren mot ødelagte skivefragmenter og forhindrer utilsikket kontakt med skiven og gnister som kan antenne klær.
- d) **Skiver må kun brukes for anbefalte operasjoner. For eksempel: ikke slip med siden av kappeskiven.** Slipende kappeskiver er laget for kantsliping, dersom det brukes sidekrefter på disse skivene kan det få dem til å knuses.
- e) **Bruk alltid uskadede skiveflenser av korrekt størrelse og form for den valgte skiven.** Riktige skiveflenser støtter skiven å reduserer på den måten muligheten for

at skiven ødelegges. Flenser for kappeskiver kan være annerledes enn flenser for slipeskiver.

- f) **Ikke bruk nedslitte skiver fra større elektroverktøy.** Skiver beregnet på større elektroverktøy er ikke egnet for den høyere hastigheten til et mindre verktøy og kan ødelegges.

Ytterligere sikkerhetsadvarsler spesielt for slipende kappeoperasjoner

- a) **Ikke stopp kappeskiven eller bruk for mye kraft. Ikke forsøk å kutte for dypt.** Overbelastning av skiven øker lasten og sjansen for at skiven vrir seg eller binder skiven under kapping og muligheten for tilbakeslag eller ødeleggelse av skiven.
- b) **Ikke still kroppen din i banen til eller bak den roterende skiven.** Når skiven, under bruk, beveger seg bort fra kroppen din, kan et tilbakeslag sende den roterende skiven og elektroverktøyet direkte mot deg.
- c) **Når skiven binder seg eller ved avbrytelse av kapping av en eller annen grunn, slå av elektroverktøyet og hold det stille helt til skiven stanser fullstendig. Forsøk aldri å fjerne kappeskiven fra kuttet mens skiven beveger seg ellers kan det oppstå tilbakeslag.** Undersøk og sørg for å fjerne årsakene til fastklemming av bladet.
- d) **Ikke restart kappingen i arbeidsstykket. La skiven nå full hastighet og gå forsiktig tilbake i kuttet.** Skiven kan komme til å sette seg fast, bevege seg framover eller slå tilbake dersom den startes opp igjen i arbeidsstykket.
- e) **Støttepaneler eller overdimensjonerte arbeidsstykker minsker risken for at hjulet henger og slår tilbake.** Store arbeidsstykker har en tendens til å henge ned under sin egen vekt. Det må plasseres støtter under arbeidsstykket på begge sider av skiven, nær kuttelinjen og nær kanten av panelet.
- f) **Utvis ekstra forsiktighet når du foretar et "dykk-kutt" i eksisterende vegger eller andre blinde områder.** Skiven stikker ut og kan komme til å kappe gass- eller vannrør, elektriske ledninger eller gjenstander som kan føre til tilbakeslag.

Spesifikke sikkerhetsadvarsler for sandpapirpussing

- a) **Ikke bruk for store skiver med sandpapir. Følg produsentens anbefalinger ved valg av sandpapir.** Sandpapir som er større enn pusseskiven, kan føre til opprivningsfare, og tilbakeslag eller at skiven kjører seg fast eller flenges opp.

Spesifikke sikkerhetsadvarsler for stålborsting

- a) **Vær klar over at stålbusen kastes av børsten selv under vanlig bruk. Ikke overbelast busen ved å**

bruke for mye kraft på børsten. Stålbusen kan lett trenge i gjennom lette klær og/eller hud.

- b) **Dersom bruk av en verneanordning anbefales for stålborsting, ikke tillat at verneanordningen forstyrrer børsteskvinnen eller børsten.** Børsteskvinnen eller børsten kan utvides i diameter på grunn av bruk og sentrifugalkrefter.

Øvrige farer

Til tross for at man følger relevante sikkerhetsbestemmelser og bruker sikkerhetsutstyr, er det bestemte farer som ikke kan unngås. Disse er:

- Hørselsskader.
- Fare for personskade pga. flygende partikler.
- Fare for brannskader fordi utstyr blir varmt under bruk.
- Fare for personskade ved langvarig bruk.
- Støvfare fra farlige stoffer.

Elektrisk sikkerhet

Den elektriske motoren er blitt konstruert for kun én spenning. Alltid kontroller at spenningen til batteripakken samsvarer med spenningen på merkeskiltet. Sørg også for at spenningen på laderen samsvarer med spenningen på strømmettet.



Din DEWALT-lader er dobbeltisolert i samsvar med EN60335; det trengs derfor ikke noen jordledning.

Dersom tilførselsledningen er skadet, må den byttes i en spesialledning som fås via DEWALT-serviceorganisasjon.

Bruk av skjøteledning

Skjøteledning bør ikke brukes hvis det ikke er absolutt nødvendig. Bruk en godkjent skjøteledning som egner seg for kraftforsyningen til din lader (se **Tekniske data**). Minimum størrelse på ledningen er 1 mm²; maksimum lengde er 30 m. Alltid vikle ut kabelen fullstendig når du bruker en kabeltrommel.

TA VARE PÅ DENNE BRUKSANVISNINGEN

Ladere

DEWALT ladere trenger ingen justeringer, og er designet til å være så enkle som mulig å bruke.

Viktige sikkerhetsinstruksjoner for alle batteriladere

TA VARE PÅ DENNE BRUKSANVISNINGEN: Denne manualen inneholder viktige sikkerhetsanvisninger og bruksanvisninger for kompatible batteriladere (se **Tekniske data**).

- Før du bruker laderen les alle instruksjoner og advarselmerker på laderen, batteripakken og produktet som bruker batteripakken.



ADVARSEL: Fare for støt. Ikke la væske komme inn i laderen. Det kan resultere i elektrisk støt.



ADVARSEL: Vi anbefaler bruk av en jordfeilsikring med en nominell strømverdi på 30mA eller mindre.



FORSIKTIG: Fare for brannskader. For å redusere faren for skader, lad kun DEWALT oppladbare batterier. Andre

type batterier kan sprekke og forårsake personskader og materielle skader.



FORSIKTIG: Barn må holdes under oppsyn, sørg for at de ikke leker med apparatet.

MERK: Under visse forhold, med laderen innpluggert i strømforsyningen, kan de eksponerte kontaktene i laderen kortsluttes av fremmedlegemer. Fremmedlegemer som kan lede strøm, inkludert, men ikke begrenset til stålull, aluminiumsfolie eller annen ansamling av metalliske partikler, må holdes unna åpningene i laderen. Kople alltid laderen fra strømtilførselen når det ikke er en batteripakk i hulrommet. Kople fra laderen før rengjøring.

- **IKKE forsøk å lade batteripakken med andre ladere enn de som er nevnt i denne manualen.** Laderen og batteripakken er spesielt designet for å jobbe sammen.
- **Disse ladere er ikke ment for annen bruk enn lading av DEWALT oppladbare batterier.** Annen bruk kan resultere i brannfare og/eller elektrisk støt.
- **Ikke utsett laderen for regn eller snø.**
- **Dra i kontakten og ikke ledningen når du kople laderen fra strømmen.** Dette reduserer faren for skade på kontakten og ledningen.
- **Påse at ledningen er plassert slik at den ikke trækkes på, snubles i, eller på annen måte utsettes for skade eller påkjenning.**
- **Ikke bruk skjøteledning med mindre det er helt nødvendig.** Bruk av feil skjøteledning kan resultere i brannfare og/eller elektrisk støt.
- **Ikke plasser noe på laderen og ikke plasser laderen på en myk overflate som kan blokkere ventilasjonsslissene og resultere i for høy innvendig temperatur.** Plasser laderen et sted unna varmekilder. Laderen ventileres gjennom slisser i toppen og bunnen av huset.
- **Ikke bruk lader med skadet ledning eller kontakt**—bytt dem ut med en gang.
- **Ikke bruk laderen dersom den har fått et slag, er mistet i gulvet eller skadet på annen måte.** Lever den på et autorisert serviceverksted.
- **Ikke ta laderen fra hverandre; lever den på et autorisert serviceverksted når service eller reparasjon trenges.** Å sette den sammen feil kan resultere i elektrisk støt eller brann.
- Dersom ledningen er skadet må den byttes ut med en gang av produsenten, dens serviceagent eller lignende kvalifisert person for å unngå fare.
- **Kople laderen fra strømtilførselen før du begynner med rengjøring.** Dette reduserer faren for elektrisk støt. Fjerning av batteripakken reduserer ikke denne faren.
- **ALDRI forsøk på kople 2 ladere sammen.**
- **Laderen er designet for å bruke standard 230V elektrisk strøm. Ikke forsøk å bruke den på annen spenning.** Dette gjelder ikke billaderen.

Lade et batteri (Fig. B)

1. Plugg inn laderen i en passende stikkontakt for du setter inn batteripakken.

2. Sett batteripakken **11** i laderen, pass på at batteripakken sitter godt i laderen. Det røde (lade) lyset blinker gjentatt som indikasjon på at ladeprosessen er startet.
3. Fullført lading vises ved at det røde lyset er PÅ konstant. Pakken er da fullt oppladet og kan brukes, eller den kan bli stående i laderen. For å ta batteripakken ut av arbeidspakken, trykk inn og hold låseknappen **12** på batteripakken og ta den av.

MERK: For å sikre maksimum ytelse og levetid på Li-Ion batteripakker, lad batteripakken helt opp før første gangs bruk.

Bruk av lader

Se indikatorne under for batteripakkens ladetilstand.

Ladeindikatorer		
	lading	
	fulladet	
	varm/kald ladeforsinkelse*	

*Det røde lyset vil fortsette å blinke, men et gult indikatorlys vil lyse under denne operasjonen. Når batteriet har kjølt seg ned, vil det gule lyset bli slått av og laderen vil gjenoppta ladeprosedyren.

Kompatible ladere vil ikke lade en defekt batteripakke. Laderen vil indikere feilaktig batteripakke ved at den ikke lyser, eller ved å indikere blinkemønster for problem pakke eller lader.

MERK: Dette kan også tyde på et problem med laderen.

Dersom laderen indikerer et problem, ta med lader og batteripakke til et servicecenter for testing.

Ventetid for varm/kald pakke

Dersom laderen detekterer et batteri som er for varmt eller for kaldt, vil den automatisk starte en "varm/kald pakke forsinkelse", og venter med å lade til batteriet har passende temperatur. Laderen vil deretter automatisk skifte til lademodus for pakken. Denne funksjonen sikrer maksimal levetid på batteriet.

En kald batteripakke vil lade langsommere enn en varm batteripakke. Batteripakken vil lade langsommere gjennom hele ladesyklusen, og vil ikke gå tilbake til maksimal ladehastighet selv om batteriet blir varmt.

Ladere DCB118 er utstyrt med en intern vifte som er designet for å avkjøle batteripakken. Viften vil slå seg på automatisk når batteripakken trenger å kjøles. Bruk aldri laderen dersom viften ikke fungerer korrekt eller dersom ventilasjonåpningene er blokkert. Pass på at fremmedlegemer ikke kommer inn i laderen.

Elektronisk beskyttelsessystem

XR Li-ione verktøy er designet med et elektronisk beskyttelsessystem som vil beskytte batteriet mot overlading, overoppvarming eller dyp utlading.

Verktøyet vil automatisk slå seg av dersom beskyttelsessystemet aktiveres (Electronic Protection System). Dersom det skjer, sett litium-ion batteriet på laderen til det er helt oppladet igjen.

Veggmontering

Disse laderne er designet for å monteres på vegg eller stå på et bord eller arbeidsbenk. Dersom den skal monteres på veggen,

plasser laderen innen rekkevidde fra en stikkontakt og unna hjørner eller andre hindringer som kan stoppe luftstrømmen. Bruk baksiden av laderen som mal for å bore hull i veggen for monteringsskrue. Monter laderen godt med gipskrue (må kjøpes separat) minst 25,4 mm lange med hodediameter 7–9 mm, som skrues inn i treverk til optimal dybde med omtrent 5,5 mm av skruen som stikker ut. Rett inn sporene på baksiden av laderen med de utstikkende skrueene og lås på plass i sporene.

Rengjøringsanvisninger for lader



ADVARSEL: Fare for støt. Koble laderen fra strømuttaket før rengjøring. Smuss og fett kan fjernes fra laderen ved hjelp av en klut eller en myk, metallfri børste. Ikke bruk vann eller rengjøringsvæsker. Aldri la noen væske trenge inn i verktøyet; aldri dypp noen del av verktøyet i en væske.

Batteripakke

Viktige sikkerhetsinstruksjoner for alle batteripakker

Sørg for å inkludere katalognummer og spenning når du bestiller nye batteripakker.

Batteriet kommer ikke fullstendig ladet ut av pakningen. Les sikkerhetsinstruksjonene under før du bruker batteripakken og laderen. Følg deretter ladeprosedyrene som er beskrevet.

LES ALLE INSTRUKSJONER

- **Ikke lad eller bruk batteriet i eksplosive omgivelser, slik som i nærheten av antenkelige væsker, gasser eller støv.** Innsett eller uttak av batteriet kan antenne støvet eller gassen.
- **Tving aldri batteripakken inn i laderen. Ikke modifier batteripakken på noen måte for å passe inn i en ikke-kompatibel lader idet batteripakken kan sprekke og forårsake alvorlig personskade.**
- **Lad batteripakkene kun i DEWALT ladere.**
- **IKKE sprut på eller senke ned i vann eller andre væsker.**
- **Ikke lagre eller bruk verktøyet eller batteripakken på steder der temperaturen kan nå eller overstige 40 °C (104 °F) (som utenfor skur eller metallbygg på sommeren).**
- **Ikke brenn batteripakken selv om den er alvorlig skadet eller fullstendig utslitt.** Batteripakken kan eksplodere i en brann. Giftige gasser og materialer oppstår når man brenner litium ion-batteripakker.
- **Hvis batteriets innhold kommer i kontakt med huden, vasker du området med mild såpe og vann.** Hvis du får batterivæske på øyet, skyller du det åpne øyet i 15 minutter eller til irritasjonen gir seg. I tilfelle det trengs medisinsk tilsyn, er batteriets elektrolytt sammensatt av en blanding av organiske karbonater og litium-salter.
- **Innholdet i åpne battericeller kan forårsake irritasjon av luftveiene.** Skaff frisk luft. Søk medisinsk ettersyn hvis symptomene vedvarer.



ADVARSEL: Fare for brannskader. Batterivæskene kan antennes hvis den utsettes for gnister eller flammer.



ADVARSEL: Forsøk aldri å åpne batteripakken av noen årsak. Ikke sett i laderen dersom batteripakkens ytre er sprukket eller skadet. Ikke knus, slipp i gulvet eller skad batteripakken. Ikke bruk en batteripakke eller lader som har fått et slag, er mistet i gulvet, påkjørt eller skadet på annen måte (f.eks. gjennomboret av en spiker, slått med hammer, tråkket på). Det kan resultere i elektrisk støt. Skadede batteripakker skal leveres til servicesenteret for gjenvinning.



ADVARSEL: Fare for brann. Ikke lagre eller transporter batteripakken slik at batteripolene kan komme i kontakt med metallobjekter. For eksempel, ikke legg batteriet i forkle, lomme, verktøyskrin, produktesker, skuffer etc. sammen med løse spikere, skrueer, nøkler, etc.



FORSIKTIG: Når det ikke er i bruk plasser verktøyet på siden på en stabil overflate der det ikke skaper fare for snubling eller fall. Noen verktøy med store batteripakker kan stå på batteripakken, men kan lettes slås overende.

Transport



ADVARSEL: Fare for brann. Transport av batterier kan kanskje føre til brann dersom batteripolene utilsiktet kommer i kontakt med elektrisk ledende materialer. Ved transport av batterier, pass på at batteripolene er beskyttet og godt isolerte fra materialer som kan komme i kontakt og føre til kortslutning.

DEWALT batterier samsvarer med alle aktuelle shipping-forskrifter som angitt av bransjen og lovregler, inkludert UN Recommendations on the Transport of Dangerous Goods; International Air Transport Association (IATA) Dangerous Goods Regulations, International Maritime Dangerous Goods (IMDG) Regulations, og European Agreement Concerning The International Carriage of Dangerous Goods by Road (ADR). Litium-ion celler og batterier er testet i henhold til avsnitt 38,3 i "UN Recommendations on the Transport of Dangerous Goods Manual of Tests and Criteria".

I de fleste tilfeller vil forsendelse av en DEWALT batteripakke være unntatt fra klassifisering som en fullt regulert Class 9 Hazardous Material. Vanligvis vil bare forsendelser som inneholder et litium-ione batteri med høyere energiklassifisering enn 100 watt-timer (Wh) kreve forsendelse som fullt regulert Class 9. Alle litium-ione batterier har angitt watt-timer på pakken. Men på grunn av de kompliserte reglene anbefaler DEWALT ikke å sende litium-ione batteripakker med fly, uansett watt-time klassifisering. Forsendelser av verktøy med batterier (kombinerte sett) kan unntaksvis sendes med fly dersom angitt watt-timer på batteripakken er under 100 Wh.

Uansett om en transport regnes som unntatt eller fullt regulert, er det senderens ansvar å sjekke de gjeldende reglene for pakking, etiketter/merking og dokumentasjon.

Informasjonen i dette avsnittet av manualen er gitt i god tro og ansett som nøyaktig på tidspunktet dokumentet ble opprettet. Men det gis ingen garantier, hverken eksplisitt eller implisitt. Det er kjøperens ansvar å sikre at aktivitetene samsvarer med de gjeldende retningslinjer.

Transport av FLEXVOLT™ batteriet

DeWALT FLEXVOLT™ batteriet har to moduser: **Bruk** og **transport**.

Bruks-modus: Når FLEXVOLT™-batteriet står alene eller er montert i et DeWALT 18V produkt, fungerer det som et 18V batteri. Dersom FLEXVOLT™-batteriet er i et 54V eller et 108V (to 54V batterier) produkt, vil det fungere som et 54V batteri.

Transport-modus: Når hetten er satt på FLEXVOLT™-batteriet, er batteriet i transport-modus. La hetten være på ved forsendelse.

I transportmodus blir rekker av celler elektrisk frakoblet i pakken slik at det dannes 3 batterier med lavere watt-timer (Wh) sammenlignet med 1 batteri med høyere watt-timer. Denne endringen til 3 batterier med lavere watt-timer gjør at pakken er unntatt fra visse begrensede shipping-regler som gjelder batterier med høyere watt-timer.

Nomineell Wh er på 3 x 36 Wh, som altså er 3 batterier med 36 watt-timer hver. Nominell Wh ved bruks-modus er 108 watt-timer (regnes da som 1 batteri).

Eksempler på merking for bruk og for transport

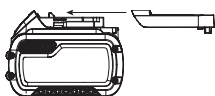

Få byttet defekte ledninger omgående.



Lades kun mellom 4 °C og 40 °C.



Kun for innendørs bruk.



Deponer batteripakken på miljøvennlig vis.



Lad kun DeWALT batteripakker med de angitte DeWALT laderne. Lading av andre batteripakker enn de angitte DeWALT batteriene med en DeWALT lader kan føre til at de sprekker eller til andre farlige situasjoner.



Ikke brenn batteripakken.



Bruk: Bruk uten transporthette, nominell Wh er 108 Wh (1 batteri med 108 Wh).



Transport: Bruk med innebygget transporthette, nominell Wh er 3 x 36 Wh (3 batteri med 36 Wh).

Batteritype

DCG414 bruker en 54V batteripakke.

Disse batteripakkene kan brukes: DCB546. Se **Tekniske Data** for mer informasjon.

Pakkens innhold

Pakken inneholder:

- 1 Vinkelsliper
- 1 125 mm beskyttelse (Type 27)
- 1 Sidehåndtak
- 1 Flenssett
- 1 Sekskantnøkkel
- 2 Li-ion batteripakke (T2 modeller)
- 1 Instruksjonshåndbok

- Se etter skader på verktøyet, deler eller tilbehør som kan ha oppstått under transport.
- Ta deg tid til å lese grundig gjennom og forstå denne håndboken før bruk.

Merking på verktøyet

Følgende piktogrammer vises på verktøyet:



Les instruksjonshåndboken før bruk.



Bruk hørselvern.



Bruk vernebriller.

Anbefalinger for lagring

1. Den ideelle lagringsplassen er kjølig og tørr og ikke utsatt for direkte solskinn samt for sterk varme eller kulde. For optimal batteriytelse og levetid bør batteripakker lagres i romtemperatur når de ikke er i bruk.
2. For lang tids lagring, anbefales det for optimalt resultat å lagre en fullt ladet batteripakke på et kjølig og tørt sted uttatt av laderen.

MERK: Batteripakker bør ikke lagres fullt utladet. Batteripakken må lades opp igjen før bruk.

Merking på laderen og batteripakken

I tillegg til piktogrammene som er brukt i denne manualen, kan etikettene på laderen og batteripakken vise følgende piktogrammer:



Les instruksjonshåndboken før bruk.



Se **Tekniske data** for ladetid.



Ikke undersøk med strømførende gjenstander.



Ikke lad skadede batteripakker.



Ikke utsett for vann.



Synlig stråling. Ikke se inn i lyset.

Datokode plassering (Fig. A)

Datokoden (21), som også inkluderer produksjonsåret, er trykket på huset.

Eksempel:

2016 XX XX
Produksjonsår

Beskrivelse (Fig. A, D, F)



ADVARSEL: Aldri modifier elektroverktøyet eller noen del av det. Dette kan føre til materiell- eller personskader.

- 1 Avtrekker-bryter
- 2 Låsespake
- 3 Spindellåseknapp
- 4 Spindel
- 5 Sidehåndtak
- 6 Slipeskive (Fig. F)
- 7 Bakre flens
- 8 Gjenget festemutter
- 9 Beskyttelse
- 10 Beskyttelseslåseknapp
- 11 Batteripakke
- 12 Festeknapp for batteriet
- 13 Ladeindikatorknapp
- 14 Skruen
- 15 Knaster
- 16 Girskassespor

Tiltenkt bruk

DCG414 trådløs vinkelslipemaskin er designet for profesjonell kutting, sliping, sandpapirpussing og stålborsteburk.

SKAL IKKE BRUKES under våte forhold eller i nærheten av antennelige væsker eller gasser.

Denne trådløse vinkelsliperen er et profesjonelt elektroverktøy.

IKKE la barn komme i kontakt med verktøyet. Uerfarne operatører trenger tilsyn når de bruker dette verktøyet.

- Dette apparatet er ikke ment for bruk av personer (inkludert barn) med reduserte fysiske, sensoriske eller mentale evner, eller mangel på erfaring og kunnskap, med mindre de får tilsyn av en person ansvarlig for deres sikkerhet. Barn skal aldri forlates alene med dette produktet.

Elektronisk clutch

Den elektroniske momentbegrensende clutchen reduserer maks moment som overføres til brukeren dersom en skive kjører seg fast. Denne funksjonen forhindrer også at gir og elektromotoren kjører seg fast. Den momentbegrensende clutchen er fabrikkinnstilt og kan ikke justeres.

Bremse

Etter at strømmen er slått av, vil bremsen stoppe hjulet raskere enn maskiner uten bremsefunksjon. Dette gir bredere effektivitet

og øker brukerbeskyttelsen. Stoppetiden vil variere avhengig av hva slags skive som er satt på.

MONTERING OG JUSTERING



ADVARSEL: For å redusere risikoen for alvorlig personskade, slå av verktøyet og koble fra batteripakken før du foretar eventuelle justeringer eller fjerner/installerer tilleggsutstyr eller tilbehør. En utilsikket oppstart kan føre til personskader.



ADVARSEL: Bruk kun batteripakker og ladere fra DeWALT.

Montering av sidehåndtak (Fig. C)



ADVARSEL: Før bruk av verktøyet, kontroller at håndtaket er forsvarlig festet.



ADVARSEL: Sidehåndtaket skal alltid brukes for å holde kontroll på verktøyet.

Skrus sidehåndtaket 5 stramt inn i ett av hullene 7 på hver side av girkassen.

For bedre brukerkomfort, roter girkassen 90° for kapping.

Rotere girkassen (Fig. A)

1. Ta av de fire hjørneskruene som fester girkassen til motorhuset.
2. Vri girkassehodet til ønsket posisjon, uten å skille girkassen fra motorhuset.

MERK: Hvis girkassehodet skilles fra motorhuset i mer enn 3,17 mm, må verktøyet ha service og remonteres av et autorisert DeWALT service-senter. Uten service kan det oppstå defekter i børste, motor eller lager.

3. Sett inn igjen skruene for å feste girkassen til motorhuset. Stram skruene inn til 20 in.-lbs. dreiemoment. Hvis de strammes for hardt kan gjengene gå av.

Beskyttelse



FORSIKTIG: Beskyttelse må brukes på alle slipeskiver, kappeskiver, sandpapirskiver, stålborster og stålborstehjul. Verktøyet kan brukes uten beskyttelse kun ved bruk av vanlige sandpapirskiver. Se Fig A for å se beskyttelsen som følger med maskinen. Noen bruksområder krever at korrekt beskyttelse kjøpes fra din forhandler eller et autorisert serviceverksted.

MERK: Kantsliping og kantkutting kan utføres med type 27 skiver som er designet og spesifisert for slik bruk. 6.35 mm tykke skiver er designet for overflatesliping og for de tynnere type 27 skivene må du sjekke produsentens etikett for å se om de kan brukes kun for overflatesliping eller kun for kantsliping/kapping. En type 1 beskyttelse må brukes for alle skiver der overflatesliping er forbudt. Kapping kan også utføres ved bruk av en type 1 skive og en type 1 beskyttelse.

MERK: Se **Tilbehørstabell** for å velge korrekt kombinasjon av beskyttelse og tilbehør.

Justere og montere beskyttelse (Fig. D, E)



FORSIKTIG: Slå av maskinen og ta av batteripakken fra maskinen før du foretar noen justeringer eller setter på/tar av tilbehør.

! **FORSIKTIG:** FØR du bruker maskinen, pass på å identifisere hvilken innstilling verktøyet er satt til.

Justeringsvalg

Slipemaskinen har mulighet for justering av beskyttelsen med en eller to berøringer.

- **En berøring:** Når den **skrå siden** på beskyttelsens låsespake **10** er satt på, kan beskyttelsen lett flyttes ved å rotere den med klokken. Spaken behøver ikke være inntrykket for å kunne vri beskyttelsen.
- **To berøringer:** Når den **firkantede siden** av beskyttelsens låsespake **10** er satt på, kan beskyttelsen flyttes ved å trykke inn beskyttelsens låsespake og rotere beskyttelsen.

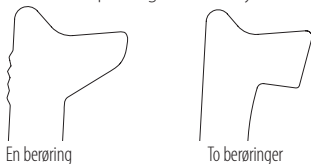

Stille inn beskyttelsens justeringsvalg

For å justere beskyttelsens låsespake **10** for det ønskede justeringsvalget:

1. Ta ut skruen **14** med en T20 bit.
2. Ta av beskyttelsens låsespake. Velg enden av spaken som tilsvarer ønsket justeringsvalg. En berøring tilsvarer den skrå enden av spaken. To berøringer ved bruk av den firkantede enden.
3. Sett på igjen spaken med den valgte enden under fjæren **13**. Pass på at spaken er i god kontakt med fjæren.
4. Sett på igjen skruen.

Montere beskyttelsen (Fig. D)

1. Trykk inn beskyttelsens låsespake **10**.
2. Mens du holder beskyttelsens låsespake åpen, rett inn knastene **15** på beskyttelsen med sporene **16** på girhuset.
3. Hold beskyttelsens låsespake åpen, trykk ned beskyttelsen helt til knastene får tak, og vri dem inn i sporet på girkassen. Slipp beskyttelseslåseknappen.
4. Med spindelen i retning mot brukeren, skru beskyttelsesanordningen med klokken til ønsket posisjon. Beskyttelsen skal plasseres mellom spindelen og brukeren for å gi maksimal beskyttelse.
MERK: Beskyttelsens låsespake vil klikke på plass i ett av styrehullene **17** på beskyttelsens krage. Dette betyr at beskyttelsen er sikker.
5. For å fjerne beskyttelsen, følg trinn 1–3 i denne instruksjonen, i motsatt retning.

Flenser og skiver

Montering av skiver uten nav (Fig. F)

! **FORSIKTIG:** Medfølgende flenser må brukes med forsenket senter Type 27 og Type 42 slipeskiver og Type 1 og Type 41 kappeskiver. Se **Tilbehørstabell** for mer informasjon.

! **ADVARSEL:** En lukket, tosidig beskyttelse er nødvendig ved bruk av kappeskiver.

! **ADVARSEL:** Bruk av en skadet flens eller beskyttelse, eller dersom ikke korrekt skive og beskyttelse brukes, kan føre til personskader ved at skiven knekker eller ved kontakt med skiven. Se **Tilbehørstabell** for mer informasjon.

1. Plasser verktøyet på et bord med beskyttelsen opp.
2. Installer den ugjengede støtteflensen **7** på spindelen **4** med det forhøyede senterpartiet (styring) mot skiven.
3. Plasser skiven mot støtteflensen slik at den senterer skiven på det forhøyede senteret (styring) på støtteflensen.
4. Mens du holder inne spindellåseknappen, og med sekskantforsenkningene pekende bort fra skiven, tre låsemutteren **8** på spindelen slik at knastene går inn i de to sporene i spindelen.
5. Stram til festemutteren med en nøkkel, mens du holder låseknappen på spindelen nede.
6. For å fjerne skiven, hold nede låseknappen på spindelen og løsne den gjengede festemutteren med en nøkkel.

Montering av slipestøtteputer (Fig. A, F)

MERK: Bruk av beskyttelse med sandpapirskiver som bruker støttetallerken, også kaldt fiberskive, er ikke nødvendig. Siden beskyttelse ikke trengs for slikt tilbehør, er det ikke sikkert at beskyttelsen passer korrekt dersom den settes på.

! **ADVARSEL:** Etter bruk til sliping, må det settes på korrekt beskyttelse for bruk av slipeskiver, kappeskiver, lamellslipestifter, stålborste eller stålskiver.

1. Sett eller skru på støttetallerkenen **18** på spindelen.
2. Plasser sandpapirskiven **19** på støttetallerkenen **18**.
3. Mens du holder spindellåsen **3**, tre låsemutteren **20** på spindelen, styr det forhøyede senteret på låsemutteren inn i senteret av sandpapirskiven og støttetallerkenen.
4. Stram festemutteren til for hånd. Klem så ned spindellåseknappen og skru slipeskiven helt til slipeskiven og festemutteren er tette.
5. For å fjerne skiven, ta tak i og vri støttetallerkene og slipeskiven mens du trykker inn spindellåseknappen.

Montering og demontering av slipeskiver med nav (Fig. G)

Skiver med nav kan monteres direkte på en M14 gjenget spindel. Gjengingen av tilbehøret må passe med gjengingen på spindelen.

1. Ta av støtteflense ved å trekke den av verktøyet.
2. Skru skiven på spindelen **4** for hånd.
3. Trykk inn spindellåseknappen **3** og bruk en nøkkel for å feste navet til skiven.
4. Gjenta prosedyren over i motsatt rekkefølge for å fjerne skiven.

MERK: Hvis ikke skiven er festet skikkelig før du slår på verktøyet kan verktøyet eller skiven skades.

Montering av stålborster og stålborstehjul (Fig. A)

⚠ FORSIKTIG: For å redusere risiko for personskade, bruk arbeidshansker når du jobber med stålborster og stålborstehjul. De kan være skarpe.

⚠ FORSIKTIG: For å redusere fare for skade på verktøyet, pass på at hjulet eller børsten ikke er i kontakt med verneanordningen når den er montert eller i bruk. Tilbehøret kan få usynlige skader, som kan føre til at stålfragmenter løsner fra tilbehør eller børste.

Installer stålborste eller stålborstehjul direkte på den gjengede spindelen uten å bruke flensers. Bruk bare stålborster eller hjul som har M14 gjenget nav. Tilbehøret kan kjøpes fra din lokale forhandler eller en autorisert servicerepresentant.

1. Plasser verktøyet på et bord med beskyttelsen opp.
2. Skru skiven på spindelen for hånd.
3. Trykk ned spindellåsknappen **3** og bruk en nøkkel på navet til stålborsten eller stålborstehjulet for å stramme skiven.
4. For å fjerne hjulet, gjenta prosedyren over i motsatt rekkefølge.

MERK: For å redusere faren for skade på verktøyet, forsikre deg om at hjulet sitter godt før du slår på.

Før bruk

- Installer verneanordningen og egnet skive. Ikke bruk utslitte skiver.
- Kontroller at indre og ytre flens er montert korrekt. Følg instruksene i **Tabell over slipe- og kappetilbehør**.
- Kontroller at skiven roterer i retning pilen på tilbehøret og verktøyet.
- Ikke bruk skadet tilbehør. Før hver bruk må du inspirere tilbehøret, som slipeskiven, for hakk og sprekker, festeplatene må inspiseres for sprekker, rifter eller slitasje, og stålborsten må inspiseres for løse eller sprukne tråder. Dersom elektroverktøyet eller tilbehøret slippes ved et uhell, må du kontrollere om det er skadet eller montere uskadet tilbehør. Etter å ha inspisert og installert et tilbehør, still deg selv og eventuelle tilstedeværende bort fra planet for det roterende tilbehøret og kjør elektroverktøyet på maksimal, ubelastet hastighet i ett minutt. Skadet tilbehør vil normalt rives i stykker under denne testen.

BRUK

Bruksanvisning

⚠ ADVARSEL: Ta alltid hensyn til sikkerhetsinstruksjonene og gjeldende forskrifter.

⚠ ADVARSEL: For å redusere risikoen for alvorlig personskade, slå av verktøyet og koble fra batteripakken før du foretar eventuelle justeringer eller fjerner/installerer tilleggsutstyr eller tilbehør. En utilsiktet oppstart kan føre til personskader.

⚠ ADVARSEL:

- Forsikre deg om at materialet som skal slipes eller kappes er godt festet.

- Fest og støtt opp arbeidsstykket. Bruk klemmer eller skrustikke for å feste og støtte arbeidsstykket på en stabil platform. Det er viktig å feste og støtte opp arbeidsstykket godt, for å hindre at det beveger seg og at du mister kontrollen. Bevegelse av arbeidsstykket eller tap av kontroll kan være farlig og føre til personskader.
- **Støttepaneler eller overdimensjonerte arbeidsstykker minsker risiken for at hjulet henger og slår tilbake** Store arbeidsstykker har en tendens til å henge ned under sin egen vekt. Det må plasseres støtter under arbeidsstykket på begge sider av skiven, nær kuttelinjen og nær kanten av panelet.
- Bruk bare lett trykk på verktøyet. Bruk ikke sidekrefter på skiven.
- Bruk alltid vanlige arbeidshansker ved bruk av dette verktøyet.
- Girkassen blir svært varm ved bruk.
- Installer alltid verneanordningen og egnet skive. Ikke bruk utslitte skiver.
- Kontroller at indre og ytre flens er montert korrekt.
- Kontroller at skiven roterer i retning pilen på tilbehøret og verktøyet.
- Unngå overbelastning. Etter kraftig belastning på maskinen, fortsett å kjøre den uten belastning i flere minutter for å kjøle ned tilbehøret. Ikke berør slipe- eller kappeskiven før den har kjølt seg av. Skivene kan bli svært varme ved bruk.
- Jobb aldri med slipekoppen uten at det er satt på passende beskyttelse.
- Bruk aldri verktøyet med et kappestativ.
- Bruk aldri underlag sammen med limte slipeprodukter.
- Vær forsiktig. Skiven fortsetter å rotere etter at verktøyet er slått av.

Sette inn og ta av batteripakke på verktøyet (Fig. B)

MERK: For best resultat, pass på at batteripakken **11** er helt oppladet før bruk.

For å installere batteripakken i verktøyets håndtak

1. Rett inn batteripakken **11** mot skinnene i håndtaket (Fig. B).
2. Skyv den inn i håndtaket til batteripakken er godt festet i verktøyet, pass på at den ikke løsner.

For å fjerne batteripakken fra verktøyet

1. Trykk batteriets festeknapp **12** og trekk batteriet bestemt ut av håndtaket.
2. Sett batteripakken i laderen som beskrevet i laderavsnittet i denne manualen.

Ladeindikator batteripakker (Fig. B)

Noen DEWALT batteripakker inkluderer en ladeindikator som består av tre grønne LED som indikerer hvor mye lading som er igjen i batteripakken.

For å aktivere ladeindikatoren, trykk og hold indikatoreknappen **13**. En kombinasjon av tre grønne LED-lys vil lyse og vise gjenværende lading. Dersom gjenværende lading av batteriet er under brukbar grense, vil ingen lys tennes og batteriet må lades opp.

MERK: Ladeindikatoren er bare en indikasjon av gjenværende lading i batteripakken. Den gir ingen indikasjon på om verktøyet fortsatt kan brukes, og kan variere med produktkomponentene, temperatur og brukerens bruksområde.

Korrekt plassering av hendene (Fig. A, I)

⚠ ADVARSEL: For å redusere faren for alvorlig personskade, skal man **ALLTID** ha hendene i korrekt posisjon, som vist.

⚠ ADVARSEL: For å redusere faren for alvorlig personskade, skal man **ALLTID** holde godt fast, for å være forberedt på en plutselig reaksjon.

Korrekt plassering av hendene krever en hånd på sidehåndtaket **5**, med den andre hånden på hoveddelen av verktøyet som vist i figur I.

Avtrekkerbryter og låsespake (Fig. H)

⚠ ADVARSEL: Før bruk av verktøyet, pass på at håndtaket er godt skrudd til.

1. For å slå verktøyet på, press låsearmen **2** mot den bakre delen av verktøyet og press så ned vippebryteren **1**. Verktøyet vil kjøre når bryteren er trykket inn.
2. Slå verktøyet av ved å slippe bryteren.

⚠ ADVARSEL: Hold sidehåndtaket og hoveddelen av verktøyet godt fast for å beholde kontrollen over verktøyet ved oppstart og under bruk og helt til skiven eller tilbehøret stopper å rotere. Kontroller at skiven har stoppet fullstendig før du legger verktøyet ned.

⚠ ADVARSEL: La verktøyet komme opp i full hastighet før du lar det berøre arbeidsoverflaten. Løft verktøyet fra arbeidsflaten før du slår av verktøyet. *tool from the work surface before turning the tool off.*

Spindellås (Fig. A)

Spindellåsen **3** skal hindre spindelen fra å rotere ved installasjon eller fjerning av skiver. Bruk spindellåsen kun når verktøyet er slått av, plagget ut fra strømforsyningen, og har stoppet helt.

MERK: For å redusere risikoen for skade på verktøyet, slå ikke på spindellåsen når verktøyet er i bruk. Dette vil resultere i skader på verktøyet og tilbehøret kan komme til å rotere av og dermed forårsake personskade.

For å slå på låsen, trykk ned knappen for spindellåsen **3** og roter spindelen helt til du ikke kan rotere spindelen ytterligere.

Overflatesliping, sandpapirpusing og stålborsting

⚠ FORSIKTIG: Bruk alltid korrekt beskyttelse i henhold til instruksene i denne bruksanvisningen.

For å utføre arbeid på en overflate av arbeidsstykket:

1. La verktøyet komme opp i full hastighet før du lar det berøre arbeidsoverflaten.
2. Bruk minimalt trykk mot arbeidsflaten for å la verktøyet gå med full hastighet. Slipehastigheten er høyest når verktøyet går med høy hastighet.

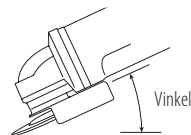

3. Hold passende vinkel mellom verktøy og arbeidsflaten. Se tabellen for den aktuelle funksjonen.

Funksjon	Vinkel
Sliping	20°-30°
Sandpapirpusing med flapphjul	5°-10°
Sandpapirpusing med støttetallerken	5°-15°
Stålborsting	5°-10°

4. Oppretthold kontakt mellom kanten av skiven og arbeidsflaten.
 - Ved sliping, sandpusing med flapphjul eller stålborsting, beveg verktøyet kontinuerlig frem og tilbake for å unngå å slipe spor i arbeidsflaten.
 - Når du pusser med støttetallerken, beveg verktøyet konstant i en rett linje for å unngå sviing eller sirkelspor på arbeidsflaten.

MERK: Å la verktøyet hvile mot arbeidsflaten uten å bevege det vil skade arbeidsstykket.

5. Løft verktøyet fra arbeidsflaten før du slår verktøyet av. La verktøyet stoppe rotasjonen før du legger det ned.

⚠ FORSIKTIG: Vær ekstra forsiktig ved arbeid på en kant, da en plutselig rask bevegelse av slipemaskinen kan oppleves.

Forholdsregler ved arbeid på et malt arbeidsstykke

1. Stålborsting av blyholdig maling er IKKE ANBEFALT grunnet vanskeligheten med å kontrollere det forurensete støvet. Den største faren for blyforgiftning er for barn og gravide kvinner.
2. Ettersom det er vanskelig å identifisere hvorvidt en maling inneholder bly uten en kjemisk analyse anbefaler vi følgende forholdsregler ved sliping av maling:

Personlig sikkerhet

1. Ingen barn eller gravide kvinner skal gå inn i arbeidsområdet under sliping av maling før all opprydding er gjort ferdig.

- En støvmaske eller respirator skal brukes av alle personer som går inn i arbeidsområdet. Filteret skal skiftes daglig eller når brukeren har problemer med å puste.

MERK: Det skal kun brukes spesielle støvmasker for blyholdig maling og damp. Vanlige malmasker gir ikke nok beskyttelse. Se din lokale jernvareforretning for den riktige NIOSH-godkjente støvmaske.

- INGEN SPISING, DRIKKING eller RØYKING skal foregå i arbeidsområdet for å hindre inntak av forurensede malingspartikler. Arbeidere må vaske seg FØR spising, drikking eller røyking. Mat-, drikke-, og røykartikler må ikke legges igjen i arbeidsområdet der støv kan legges seg på dem.

Miljøvern

- Maling må fjernes på en slik måte at minimalt med støv produseres.
- Områder der det foregår fjerning av maling bør forsegles med plast med 4 mil tykkelse.
- Sliping må gjøres på en slik måte at malingstøv ikke tas med utenfor arbeidsområdet.

Renngjøring og avfallshåndtering

- Alle overflater i arbeidsområdet må støvsuges og grundig rengjøres daglig mens sliping pågår. Støvsugerposer skal byttes ofte.
- Plasser plastfilm for oppsamling av støv, fliser og annet avfall. De skal plasseres i forseglede avfallsbeholdere og kastes som vanlig avfall. Under rengjøring skal barn og gravide kvinner holdes unna arbeidsområdet.
- Alle leketøy, vaskbar møbler og ting brukt av barn må vaskes grundig før de brukes igjen.

Kantsliping og kapping (Fig. J)

 **ADVARSEL:** Ikke bruk skiver for kantsliping/kapping for sliping av overflater, da slike skiver ikke er designet for sidetrykk som oppstår ved overflatesliping. Det kan føre til at skivene brekker og til personskader.

 **FORSIKTIG:** Skiver for kapping og kantsliping kan brekke eller få tilbakeslag dersom de bøyes eller vris når verktøyet brukes. Ved sliping/kapping, skal den åpne siden av beskyttelsen peke bort fra brukeren.

MERK: Kantsliping/kapping med Type 27 skive skal begrenses til grunne kapp og sporing — under 13 mm dybde når skiven er ny. Redusere dybden av kapp/spor tilsvarende redusjonen av skiveradiusen etter hvert som den slites ned. Se **Tilbehørstabell** for mer informasjon. Kantsliping/kapping med Type 1 skive krever bruk av Type 1 beskyttelse.

- La verktøyet komme opp i full hastighet før du lar det berøre arbeidsoverflaten.
- Bruk minimalt trykk mot arbeidsflaten for å la verktøyet gå med full hastighet. Slipe-/kappehastigheten er høyest når verktøyet går med høy hastighet.
- Plasser deg slik at den åpne undersiden av skiven peker bort fra deg.

- Når du har startet et kutt og har laget et spor i arbeidsstykket, ikke endre vinkelen på kuttet. Endring av vinkelen kan føre til at skiven bøyer seg og kan brekke. Skiver for kantsliping er ikke designet for å motstå sidetrykk fra bøyning.
- Løft verktøyet fra arbeidsflaten før du slår verktøyet av. La verktøyet stoppe rotasjonen før du legger det ned.

Anvendelse på metall

Ved bruk av verktøyet på metall, kontroller at en jordfeilbryter (RCD) er installert for å unngå restrisikoer forårsaket av metallspen.

Dersom strømforsyningen slås av av RCD-en, ta verktøyet til en autorisert DEWALT reparatør.



ADVARSEL: Under ekstreme arbeidsforhold kan strømførende støv samles opp inne i maskinkabinettet under arbeid med metall. Dette kan føre til at den beskyttende isolasjonen i maskinen brytes ned, med en potensiell fare for elektrisk sjokk.

For å unngå oppsamling av metallspen inne i maskinen, anbefaler vi å rengjøre ventilasjonsåpningene daglig. Se

Vedlikehold.

Saging av metall

For kapping med limte kappeskiver, bruk alltid beskyttelse av type 1.

Ved kapping, bruk moderat hastighet tilpasset materialet du jobber med. Ikke bruk trykk på kappeskiven, ikke vri eller vipp på maskinen.

Ikke reduser hastigheten på kappeskiven ved å bruke sideveis trykk.

Maskinen skal alltid jobbe med sliperetning oppover. Det er ellers fare for at den skyves ukontrollert ut av sporet.

Ved kapping av profiler og firkantstykker, er det best å starte med det minste tverrsnittet.

Grovsliping

Bruk aldri en kappeskive for grovsliping.

Bruk alltid beskyttelse av type 27.

Det beste resultatet på grovslipingen får du med maskinen stilt til vinkel mellom 30° og 40°. Beveg maskinen frem og til bake med moderat trykk. På den måten blir ikke arbeidsstykket for varmt eller bli misfarget, og det dannes ikke spor.

Kapping av stein

Maskinen skal kun brukes for tørrkapping. For kapping av stein er det best å bruke en diamantkappeskive. Bruk bare maskinen når du har på en støvmaske.

Råd for arbeidet

Vær forsiktig når du kapper spor i bærende vegger.

Kapping av spor i bærende vegger kan være underlagt nasjonale regler. Slike regler skal følges i alle tilfeller. Før du starter arbeidet, kontakt den ansvarlige byggingeniøren, arkitekten eller byggelederen.

VEDLIKEHOLD

Ditt DEWALT elektriske verktøy er designet for å virke over en lang tidsperiode med et minimum av vedlikehold. Kontinuerlig tilfredsstillende drift avhenger av tilfredsstillende stell av verktøyet og regelmessig renhold.



ADVARSEL: For å redusere risikoen for alvorlig personskade, slå av verktøyet og koble fra batteripakken før du foretar eventuelle justeringer eller fjerner/installerer tilleggsutstyr eller tilbehør.

En utilsiktet oppstart kan føre til personskader.

Laderen og batteripakken er vedlikeholdsfrie.



Smøring

Ditt elektriske verktøy trenger ikke ekstra smøring.



Rengjøring



ADVARSEL: Blås skitt og støv ut av hovedkabinettet med tørr luft når skitt samles inne i og rundt luftåpningene. Bruk godkjent øyeskyttelse og godkjent støvmaske når du utfører denne prosedyren.



ADVARSEL: Aldri bruk løsemidler eller sterke kjemikalier for å rengjøre ikke-metalliske deler av verktøyet. Disse kjemikaliene kan svekke materialene som brukes i disse delene. Bruk en klut som bare er fuktet med vann og mild såpe. Aldri la noen væske trenge inn i verktøyet; aldri dypp noen del av verktøyet i en væske.

Tilleggsutstyr



ADVARSEL: Bruk av annet tilleggsutstyr enn det som tilbys av DEWALT kan være farlig, ettersom dette ikke er testet sammen med dette verktøyet. For å redusere faren for skader, bør kun tilleggsutstyr som er anbefalt av DEWALT brukes sammen med dette produktet.

Ta kontakt med din forhandler for ytterligere informasjon om egnet ekstrautstyr.

Beskyttelse av miljøet



Separat innsamling. Produkter og batterier merket med dette symbolet skal ikke kastes i vanlig husholdningsavfall.

Produkter og batterier inneholder materialer som kan gjenvinnes eller gjenbrukes, som reduserer behovet for råmaterialer. Vennligst lever elektriske produkter og batterier til gjenbruk i henhold til lokale regler. Mer informasjon får du på www.2helpU.com.

















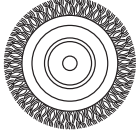

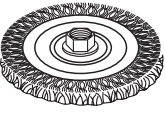
Oppladbar batteripakke

Denne langtids batteripakken må lades på nytt når den ikke lenger produserer nok strøm til jobber som enkelt kunne utføres tidligere. Ta hensyn til miljøet når batteripakken må kasseres:

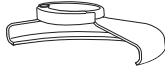

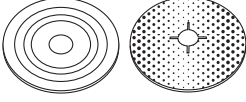



- Lad batteripakken helt ut, og ta den ut av verktøyet.

- Litium-ion celler kan gjenbrukes. Lever dem til forhandleren eller en lokal gjenbruksstasjon. De innleverte batteripakkene vil gjenbrukes eller avfallsbehandles korrekt.

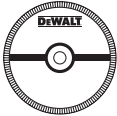
Tabell over slipe- og kappetilbehør

Type verneanordning	Tilbehør	Beskrivelse	Hvordan installere slipeverktøy
 Type 27 verneanordning		Slipeskive med nedsenket senter	 Type 27 verneanordning
		Lamellskive	 Bakre flens   Type 27 skive med nedsenket senter
		Tråd hjul	 Gjenget klemmemutter
		Tråd hjul med gjenget mutter	 Type 27 verneanordning  Tråd hjul
		Trådkopp med gjenget mutter	 Type 27 verneanordning  Stålbørste
	Festeplate/sandpapir	 Type 27 verneanordning  Festeplate av gummi  Pusseskive  Gjenget klemmemutter	

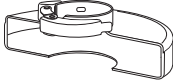
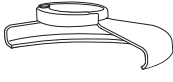
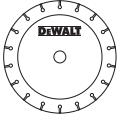
Tabell over slipe- og kappetilbehør

Type verneanordning	Tilbehør	Beskrivelse	Hvordan installere slipeverktøy
 Type 1 verneanordning	 Murkappeskive, limt		 Type 1 verneanordning
	 Metallkappeskive, limt		 Bakre flens
 Type 1 verneanordning ELLER  Type 27 verneanordning	 Kappeskiver av diamant		 Kappeskive  Gjenget klemmemutter

REBARBADORA DE PEQUENO ÂNGULO SEM FIO

DCG414

Gratulerer!

Optou por uma ferramenta da DEWALT. Longos anos de experiência, um desenvolvimento meticuloso dos seus produtos e um grande espírito de inovação são apenas alguns dos argumentos que fazem da DEWALT um dos parceiros de maior confiança dos utilizadores de ferramentas eléctricas profissionais.

Dados técnicos

		DCG414	
Voltagem	V_{CC}	54	
Tipo		1	
Tipo de bateria		Li-Ion	
Potência	W	1700	
Velocidade em vazio/nominal	min^{-1}	9000	
Diâmetro do disco	mm	125	
Espessura do disco (máx.)	mm	6	
Diâmetro do veio		M14	
Comprimento do veio	mm		
Peso (sem bateria)	kg	2,18	
Valores de ruído e vibração (valores totais de vibração) de acordo com a EN60745-2-3:			
L_{PA} (nível de emissão de pressão sonora)	dB(A)	84	
L_{WA} (nível de potência acústica)	dB(A)	95	
K (variabilidade do nível acústico indicado)	dB(A)	3	
Desbaste da superfície			
Valor de emissão de vibrações $a_{h,AG} =$	m/s^2	5,9	
K de variabilidade =	m/s^2	1,5	
Disco abrasivo			
Valor de emissão de vibrações $a_{h,DS} =$	m/s^2	2,9	
K de variabilidade =	m/s^2	1,5	

O nível de emissão de vibrações indicado nesta ficha de informações foi medido em conformidade com um teste padrão estabelecido pela norma EN60745 e poderá ser utilizado para comparar ferramentas. Por conseguinte, este nível poderá ser utilizado para uma avaliação preliminar da exposição às vibrações.

⚠ ATENÇÃO: o nível de emissão de vibrações declarado diz respeito às principais aplicações da ferramenta. No entanto, se a ferramenta for utilizada para outras aplicações ou com outros acessórios, ou tiver uma manutenção insuficiente, o nível de emissão de vibrações poderá ser diferente. Isto poderá aumentar significativamente o nível de exposição às vibrações ao longo do período total de trabalho.

Além disso, a estimativa do nível de exposição às vibrações também deverá ter em conta o número de vezes que a ferramenta é desligada ou está em funcionamento, mas sem executar tarefas. Isto poderá reduzir significativamente o nível de exposição às vibrações ao longo do período total de trabalho.

Identifique medidas de segurança adicionais para proteger o utilizador contra os efeitos das vibrações, tais como: efectuar uma manutenção correcta da ferramenta e dos acessórios, manter as mãos quentes e organizar padrões de trabalho.

		DCB546	
Bateria		DCB546	
Tipo de bateria		Li-Ion	
Voltagem	V_{CC}	18/54	
Capacidade	Ah	6,0/2,0	
Peso	kg	1,05	
		DCB118	
Voltagem da rede eléctrica	V_{AC}	230	
Tipo de bateria		18/54 Li-Ion	
Tempo de carga aprox. das baterias	min	22 (1,3 Ah)	22 (1,5 Ah) 30 (2,0 Ah)
		45 (3,0 Ah)	60 (4,0 Ah) 75 (5,0 Ah)
			60 (6,0 Ah)
Peso	kg	0,66	

O carregador DCB118 é compatível com baterias de iões de lítio XR e XR FLEXVOLT™ de 18 V (modelos DCB181, DCB182, DCB183, DCB183B, DCB184, DCB184B, DCB185 e DCB546).

Fusíveis:

Europa Ferramentas de 230 V 10 amperes, alimentação de rede

Declaração de conformidade da CE

Directiva “máquinas”



Rebarbadora de pequeno ângulo sem fio DCG414

A DEWALT declara que os produtos descritos em **Dados técnicos** se encontram em conformidade com as seguintes normas e directivas:

2006/42/CE, EN60745-1:2009+A11:2010, EN60745-2-3:2011 +A2:2013 +A11:2014 +A12:2014 +A13:2015..

Estes equipamentos também estão em conformidade com a Directiva 2014/30/UE e a 2011/65/UE. Para obter mais informações, contacte a DEWALT através da morada indicada em seguida ou consulte o verso do manual.

O abaixo assinado é responsável pela compilação do ficheiro técnico e faz esta declaração em nome da DEWALT.



Markus Rompel
 Director de Engenharia
 DEWALT, Richard-Klinger-Straße 11,
 D-65510, Idstein, Alemanha
 03.05.2016



ATENÇÃO: para reduzir o risco de ferimentos, leia o manual de instruções.

Definições: directrizes de Segurança

As definições abaixo apresentadas descrevem o grau de gravidade correspondente a cada palavra de advertência. Leia cuidadosamente o manual e preste atenção a estes símbolos.



PERIGO: indica uma situação iminentemente perigosa que, se não for evitada, irá resultar em **morte ou lesões graves**.



ATENÇÃO: indica uma situação potencialmente perigosa que, se não for evitada, poderá resultar em **morte ou lesões graves**.



CUIDADO: indica uma situação potencialmente perigosa que, se não for evitada, poderá resultar em lesões **ligeiras ou moderadas**.

AVISO: indica uma prática (não relacionada com ferimentos) que, se não for evitada, poderá resultar em danos materiais.



Indica risco de choque eléctrico.



Indica risco de incêndio.

Avisos de segurança gerais relativos a ferramentas eléctricas



ATENÇÃO: leia todos os avisos de segurança e todas as instruções. O não seguimento dos avisos e das instruções poderá resultar em choque eléctrico, incêndio e/ou ferimentos graves.

GUARDE TODOS OS AVISOS E INSTRUÇÕES PARA CONSULTA POSTERIOR

Em todos os avisos que se seguem, o termo "ferramenta eléctrica" refere-se à sua ferramenta alimentada pela rede eléctrica (com fios) ou por uma bateria (sem fios).

1) Segurança da Área de Trabalho

- Mantenha a área de trabalho limpa e bem iluminada.** As áreas desorganizadas ou escuras são propensas a acidentes.
- Não utilize as ferramentas eléctricas em ambientes explosivos, como, por exemplo, na presença de líquidos, gases ou poeiras inflamáveis.** As ferramentas eléctricas criam faíscas que poderão inflamar estas poeiras ou vapores.
- Mantenha as crianças e outras pessoas afastadas quando utilizar uma ferramenta eléctrica.**

As distrações podem levar à perda do controlo da ferramenta.

2) Segurança Eléctrica

- As fichas das ferramentas eléctricas têm de ser compatíveis com a tomada de electricidade. Nunca modifique a ficha de forma alguma. Não utilize fichas adaptadoras com ferramentas eléctricas ligadas à terra.** As fichas não modificadas e as tomadas compatíveis reduzem o risco de choque eléctrico.
- Evite o contacto corporal com superfícies e equipamentos ligados à terra, como, por exemplo, tubagens, radiadores, fogões e frigoríficos.** Se o seu corpo estiver "ligado" à terra, o risco de choque eléctrico é maior.
- Não exponha as ferramentas eléctricas à chuva ou a condições de humidade.** A entrada de água numa ferramenta eléctrica aumenta o risco de choque eléctrico.
- Não aplique força excessiva sobre o cabo. Nunca o utilize para transportar, puxar ou desligar a ferramenta eléctrica. Mantenha o cabo afastado de fontes de calor, substâncias oleosas, extremidades aguçadas ou peças móveis.** Os cabos danificados ou emaranhados aumentam o risco de choque eléctrico.
- Ao utilizar uma ferramenta eléctrica no exterior, use uma extensão adequada para utilização ao ar livre.** A utilização de um cabo adequado para uso ao ar livre reduz o risco de choque eléctrico.
- Se não for possível evitar trabalhar com uma ferramenta eléctrica num local húmido, utilize uma fonte de alimentação protegida por um dispositivo de corrente residual (DCR).** A utilização de um DCR reduz o risco de choque eléctrico.

3) Segurança Pessoal

- Mantenha-se alerta, preste atenção ao que está a fazer e faça uso de bom senso ao utilizar uma ferramenta eléctrica. Não utilize uma ferramenta eléctrica quando estiver cansado ou sob o efeito de drogas, álcool ou medicamentos.** Um momento de distração durante a utilização de ferramentas eléctricas poderá resultar em ferimentos graves.
- Use equipamento de protecção pessoal. Use sempre uma protecção ocular.** O equipamento de protecção, como, por exemplo, uma máscara contra o pó, sapatos de segurança antiderrapantes, um capacete de segurança ou uma protecção auditiva, usado nas condições apropriadas, reduz o risco de ferimentos.
- Evite accionamentos acidentais. Certifique-se de que o interruptor da ferramenta está na posição de desligado antes de a ligar à tomada de electricidade e/ou inserir a bateria, ou antes de pegar ou transportar a ferramenta.** Se mantiver o dedo sobre o interruptor ao transportar ferramentas eléctricas ou se as ligar à fonte de alimentação com o interruptor ligado, poderá originar acidentes.

- d) **Retire qualquer chave de ajuste ou chave de porcas antes de ligar a ferramenta eléctrica.** Uma chave de porcas ou chave de ajuste deixada numa peça móvel da ferramenta poderá resultar em ferimentos.
- e) **Não se estique demasiado ao trabalhar com a ferramenta. Mantenha sempre os pés bem apoiados e um equilíbrio apropriado.** Desta forma, será mais fácil controlar a ferramenta eléctrica em situações inesperadas.
- f) **Use vestuário apropriado. Não use roupa larga nem jóias. Mantenha o cabelo e a roupa (incluindo luvas) afastados das peças móveis.** As roupas largas, as jóias ou o cabelo comprido podem ficar presos nestas peças.
- g) **Se forem fornecidos acessórios para a ligação de equipamentos de extracção e recolha de partículas, certifique-se de que estes são ligados e utilizados correctamente.** A utilização de dispositivos de extracção de partículas pode reduzir os riscos relacionados com as mesmas.

4) Utilização e Manutenção de Ferramentas Eléctricas

- a) **Não utilize a ferramenta eléctrica de forma forçada. Utilize a ferramenta eléctrica correcta para o seu trabalho.** A ferramenta eléctrica adequada irá efectuar o trabalho de um modo mais eficiente e seguro se for utilizada de acordo com a capacidade para a qual foi concebida.
- b) **Não utilize a ferramenta eléctrica se o respectivo interruptor não a ligar e desligar.** Qualquer ferramenta eléctrica que não possa ser controlada através do interruptor de alimentação é perigosa e tem de ser reparada.
- c) **Retire a ficha da tomada de electricidade e/ou a bateria da ferramenta eléctrica antes de efectuar quaisquer ajustes, substituir acessórios ou guardar a ferramenta.** Estas medidas de segurança preventivas reduzem o risco de ligar a ferramenta eléctrica acidentalmente.
- d) **Guarde as ferramentas eléctricas que não estiverem a ser utilizadas fora do alcance de crianças e não permita que sejam utilizadas por pessoas não familiarizadas com as mesmas ou com estas instruções.** As ferramentas eléctricas são perigosas nas mãos de pessoas que não possuam as qualificações necessárias para as manusear.
- e) **Faça a devida manutenção das ferramentas eléctricas. Verifique se as peças móveis da ferramenta eléctrica estão alinhadas e não emperram, bem como se existem peças partidas ou danificadas ou quaisquer outras condições que possam afectar o funcionamento da mesma. Se a ferramenta eléctrica estiver danificada, esta não deve ser utilizada até que seja reparada.** Muitos acidentes têm como principal causa ferramentas eléctricas com uma manutenção insuficiente.
- f) **Mantenha as ferramentas de corte sempre afiadas e limpas.** As ferramentas de corte sujeitas a uma

manutenção adequada, com arestas de corte afiadas, emperram com menos frequência e controlam-se com maior facilidade.

- g) **Utilize a ferramenta eléctrica, os acessórios, as brocas, etc., de acordo com estas instruções, tendo em conta as condições de trabalho e a tarefa a ser efectuada.** A utilização da ferramenta eléctrica para fins diferentes dos previstos poderá resultar em situações perigosas.

5) Utilização e Manutenção de Ferramentas com Bateria

- a) **Utilize apenas o carregador especificado pelo fabricante do equipamento.** Um carregador apropriado para um tipo de bateria poderá criar um risco de incêndio se for utilizado para carregar outras baterias.
- b) **Utilize as ferramentas eléctricas apenas com as baterias especificamente indicadas para as mesmas.** A utilização de quaisquer outras baterias poderá criar um risco de ferimentos e incêndio.
- c) **Quando a bateria não estiver a ser utilizada, mantenha-a afastada de outros objectos de metal, como, por exemplo, cliques, moedas, chaves, pregos, parafusos ou outros pequenos objectos metálicos que possam estabelecer uma ligação entre os contactos.** Um curto-circuito entre os contactos da bateria poderá causar queimaduras ou um incêndio.
- d) **Uma utilização abusiva da ferramenta pode resultar na fuga do líquido da bateria; evite o contacto com este líquido. No caso de um contacto acidental, passe imediatamente a zona afectada por água. Se o líquido entrar em contacto com os olhos, procure também assistência médica.** O líquido derramado da bateria pode provocar irritação ou queimaduras.

6) Assistência

- a) **A sua ferramenta eléctrica só deve ser reparada por um técnico qualificado e só devem ser utilizadas peças sobresselentes originais.** Desta forma, é garantida a segurança da ferramenta eléctrica.

REGRAS DE SEGURANÇA ESPECÍFICAS ADICIONAIS

Instruções de segurança para todas as operações

- a) **Esta ferramenta eléctrica destina-se a ser utilizada como uma ferramenta de desbaste, lixagem, decapagem ou corte. Leia todos os avisos de segurança, instruções, ilustrações e especificações fornecidas com esta ferramenta eléctrica.** O não cumprimento de todas as instruções indicadas abaixo pode resultar em choque eléctrico, incêndio e/ou lesões graves.
- b) **Não é recomendável utilizar esta ferramenta eléctrica para operações de polimento.** As operações

- para as quais a ferramenta não foi concebida poderão criar perigo e causar ferimentos.
- c) **Não utilize acessórios que não tenham sido especificamente concebidos e recomendados pelo fabricante da ferramenta.** O facto de um acessório poder ser instalado na sua ferramenta eléctrica não garante um funcionamento seguro do mesmo.
- d) **A velocidade nominal do acessório tem de ser, no mínimo, equivalente à velocidade máxima indicada na ferramenta eléctrica.** Os acessórios que forem utilizados a uma velocidade superior à respectiva velocidade nominal poderão fragmentar-se e projectar esses fragmentos.
- e) **O diâmetro exterior e a espessura do seu acessório têm de ser compatíveis com a capacidade da sua ferramenta eléctrica.** Os acessórios com um tamanho incorrecto não podem ser protegidos nem controlados de forma adequada.
- f) **A montagem em rosca dos acessórios deve corresponder à rosca do veio da ferramenta de desgaste. No que respeita a acessórios montados com flanges, o orifício de fixação do acessório deve corresponder ao diâmetro de localização da flange.** Os acessórios que não correspondam ao tamanho dos elementos de montagem da ferramenta eléctrica irão funcionar de forma desequilibrada e vibrar de modo excessivo, podendo causar a perda do controlo da ferramenta.
- g) **Não utilize acessórios danificados. Antes de cada utilização, inspecione os acessórios, procurando danos nos mesmos. Por exemplo, procure rachas e fendas nos discos abrasivos, fendas, danos ou desgaste excessivo nos discos de suporte e arames soltos ou partidos nas catrabuchas. Se deixar cair a ferramenta eléctrica ou os acessórios, verifique o respectivo estado. Se o acessório instalado na ferramenta ficar danificado, substitua-o. Após inspeccionar e instalar um acessório, coloque-se a si mesmo e quaisquer outras pessoas presentes no local numa posição afastada do ângulo de trabalho do acessório rotativo e ligue a ferramenta eléctrica na respectiva velocidade máxima em vazio durante um minuto.** Os acessórios danificados irão normalmente fragmentar-se durante este período de teste.
- h) **Use equipamento de protecção pessoal. Dependendo da operação, use uma viseira ou óculos de protecção. De acordo com o necessário, use uma máscara contra o pó, protectores auditivos, luvas e um avental de trabalho capaz de o proteger contra pequenos fragmentos abrasivos ou da peça de trabalho.** A protecção ocular tem de ser capaz de o proteger contra a projecção de detritos resultantes de várias operações. A máscara contra o pó (ou um filtro respiratório equivalente) tem de ser capaz de filtrar as partículas criadas pela utilização da ferramenta. A exposição prolongada a ruídos de elevada intensidade poderá causar perda de audição.
- i) **Mantenha as outras pessoas presentes no local a uma distância segura da área de trabalho. Qualquer pessoa que entre no perímetro da área de trabalho tem de usar equipamento de protecção pessoal.** Poderá dar-se o caso de fragmentos da peça de trabalho ou de um acessório partido serem projectados para longe e causarem ferimentos fora da área de trabalho imediata.
- j) **Segure a ferramenta eléctrica apenas pelas superfícies isoladas específicas para o efeito ao efectuar uma operação em que o acessório da ferramenta possa entrar em contacto com fios ocultos ou com o próprio cabo da ferramenta.** O acessório de corte que entre em contacto com um fio com tensão eléctrica poderá fazer com que as peças de metal expostas da ferramenta conduzam electricidade e electrocutem o utilizador.
- k) **Afaste o cabo de alimentação do acessório rotativo.** Se perder o controlo da ferramenta, o cabo poderá ser cortado ou ficar preso no acessório, puxando a sua mão ou o seu braço na direcção do acessório rotativo.
- l) **Nunca pouse a ferramenta eléctrica antes de o acessório ficar completamente imobilizado.** Caso contrário, o acessório rotativo poderá ficar preso na superfície onde pousou a ferramenta eléctrica e puxá-la para longe das suas mãos, fazendo-o perder o controlo da mesma.
- m) **Não ligue a ferramenta eléctrica enquanto estiver a transportá-la ao seu lado.** Um contacto accidental do acessório rotativo com a sua roupa poderá prendê-la no mesmo, puxando o acessório na direcção do seu corpo.
- n) **Limpe regularmente as aberturas de ventilação da ferramenta eléctrica.** A ventoinha do motor irá puxar as partículas no interior da caixa da ferramenta e a acumulação excessiva de metal em pó poderá causar riscos eléctricos.
- o) **Não utilize a ferramenta eléctrica perto de materiais inflamáveis.** Estes materiais poderão ser inflamados por faíscas da ferramenta.
- p) **Não utilize acessórios que necessitem de líquidos de refrigeração.** A utilização de água ou outros líquidos de refrigeração poderá resultar em electrocussão ou choque eléctrico.
- q) **Não utilize discos (válvulas cónicas) Tipo 11 nesta ferramenta.** O uso de acessórios inadequados pode dar origem a ferimentos.
- r) **Utilize sempre o punho lateral. Aperte o botão com firmeza.** O punho lateral deve ser sempre utilizado para manter o controlo da ferramenta.

INSTRUÇÕES DE SEGURANÇA ADICIONAIS PARA TODAS AS OPERAÇÕES

Causas e prevenção por parte do utilizador do efeito de coice

O efeito de coice é uma reacção súbita resultante do aperto ou bloqueio de um disco rotativo, de um disco de suporte, de uma catrabucha ou de qualquer outro acessório. O aperto ou bloqueio causa uma paragem rápida do acessório rotativo, o que, por sua vez, faz com que a ferramenta eléctrica seja impelida na direcção oposta à rotação do acessório no ponto de bloqueio.

Por exemplo, se um disco abrasivo ficar preso ou for apertado pela peça de trabalho, a extremidade do disco que estiver em contacto com o ponto de aperto pode penetrar a superfície do material, fazendo o disco subir ou saltar da peça. O disco poderá então saltar na direcção do utilizador ou para longe do mesmo, dependendo da direcção do movimento do disco no ponto de aperto. Os discos abrasivos podem também partir-se nestas condições.

O efeito de coice é o resultado de uma utilização abusiva da ferramenta e/ou de condições ou procedimentos de utilização incorrectos e pode ser evitado tomando as precauções indicadas ABAIXO:

- a) **Segure a ferramenta eléctrica com firmeza e posicione o seu corpo e o seu braço de forma a poder resistir ao efeito de coice. Utilize sempre o punho auxiliar, caso este seja fornecido, para controlar ao máximo o efeito de coice ou a reacção do binário durante o arranque da ferramenta.** O utilizador pode controlar facilmente a reacção do binário ou o efeito de coice se forem tomadas as devidas precauções.
- b) **Nunca coloque a sua mão perto do acessório rotativo.** O efeito de coice poderá fazer o acessório saltar para cima da sua mão.
- c) **Não posicione o seu corpo na área para a qual a ferramenta eléctrica poderá saltar caso ocorra o efeito de coice.** O efeito de coice irá projectar a ferramenta na direcção oposta ao movimento do disco no ponto de bloqueio.
- d) **Tenha especial cuidado ao utilizar a ferramenta em cantos, extremidades aguçadas, etc. Evite que o acessório salte ou fique preso na peça de trabalho.** Os cantos, as extremidades aguçadas ou o facto de o acessório rotativo saltar tendem a fazê-lo ficar preso na peça de trabalho e, conseqüentemente, a causar a perda do controlo da ferramenta ou a ocorrência do efeito de coice.
- e) **Não instale na ferramenta uma lâmina de corrente de serra para esculpir madeira ou uma lâmina de serra dentada.** Estas lâminas originam frequentemente o efeito de coice e a perda do controlo da ferramenta.

Avisos de segurança específicos para operações de desbaste e corte abrasivo

- a) **Utilize apenas os tipos de disco recomendados para a sua ferramenta eléctrica e a protecção específica concebida para o disco seleccionado.** Os discos para os quais a ferramenta eléctrica não foi concebida não podem ser protegidos de forma adequada e, conseqüentemente, não são seguros.
- b) **A superfície de desbaste das rodas com depressão central deve ser montada abaixo da plaina da aba de protecção.** Uma roda montada incorrectamente que fique saliente através da plaina da aba de protecção não dispõe de protecção adequada.
- c) **A protecção tem de ser fixa com segurança à ferramenta eléctrica e posicionada de forma a proporcionar a máxima segurança possível, de modo a que apenas esteja exposta uma superfície mínima do disco na direcção do utilizador.** A protecção ajuda a proteger o utilizador contra fragmentos do disco e qualquer contacto accidental com a roda pode queimar o vestuário.
- d) **Os discos devem ser utilizados exclusivamente para as operações recomendadas. Por exemplo, não desbaste materiais com a parte lateral de um disco de corte.** Os discos de corte abrasivos destinam-se a efectuar desbastes periféricos e qualquer pressão lateral aplicada nestes discos poderá parti-los.
- e) **Utilize sempre encaixes de disco intactos com um tamanho e uma forma adequados para o disco seleccionado.** Os encaixes de disco apropriados suportam correctamente o disco, reduzindo assim a possibilidade de quebra do mesmo. Os encaixes para discos de corte poderão ser diferentes dos encaixes para discos de desbaste.
- f) **Não utilize discos gastos de ferramentas eléctricas maiores.** Os discos concebidos para ferramentas eléctricas maiores não são adequados para a velocidade mais alta de uma ferramenta mais pequena e poderão fragmentar-se.

Avisos adicionais de segurança específicos para operações de corte abrasivo

- a) **Não utilize o disco de corte de forma forçada nem aplique uma pressão excessiva no mesmo. Não efectue cortes excessivamente profundos.** Utilizar o disco de forma forçada aumenta a respectiva carga de trabalho e a susceptibilidade à torção ou ao bloqueio do mesmo no corte, bem como a possibilidade de ocorrer o efeito de coice ou a fragmentação do disco.
- b) **Não posicione o seu corpo directamente atrás do disco rotativo.** Quando o disco, no ponto da operação, estiver a afastar-se do seu corpo, o possível efeito de coice pode impelir o disco rotativo e a ferramenta eléctrica directamente contra si.

- c) **Quando o disco estiver a emperrar ou ao interromper um corte por qualquer razão, desligue a ferramenta eléctrica e segure-a sem se mexer até que o disco fique completamente imobilizado. Nunca retire o disco de corte do corte enquanto o disco estiver em movimento. Caso contrário, poderá ocorrer o efeito de coice.** Investigue e tome acções correctivas para eliminar a causa do bloqueio do disco.
- d) **Não recomece a operação de corte na peça de trabalho. Deixe o disco alcançar a velocidade máxima e coloque a serra com cuidado no local do corte.** A roda poderá subir ou saltar da peça de trabalho ou emperrar se a ferramenta eléctrica for reiniciada em contacto com a peça.
- e) **Suporte quaisquer painéis ou qualquer peça de trabalho sobredimensionada para minimizar o risco de aperto do disco e ocorrência do efeito de coice.** As peças de trabalho de grandes dimensões tendem a vergar sobre o seu próprio peso. É necessário colocar suportes por baixo da peça de trabalho em ambos os lados do disco, perto da linha de corte e da extremidade da peça.
- f) **Tenha especial cuidado ao efectuar um corte directo em paredes ou noutras áreas em que não seja possível visualizar quaisquer itens ocultos dentro das mesmas.** O disco poderá cortar a canalização de gás ou água, a cablagem eléctrica ou outros objectos que podem causar o efeito de coice.

Avisos de segurança específicos sobre operação de lixagem

- a) **Não utilize lixa para discos abrasivos com um tamanho excessivo. Siga as recomendações do fabricante ao seleccionar a lixa a utilizar.** Uma lixa com um tamanho excessivo que ultrapasse o limite do disco de suporte representa um risco de dilaceração e poderá fazer o disco ficar preso ou danificado, ou causar a ocorrência do efeito de coice.

Avisos de segurança específicos para operações de decapagem

- a) **Tenha em atenção que a catrabucha liberta filamentos, inclusivamente durante a sua utilização normal. Não utilize a catrabucha de forma forçada.** Os filamentos podem penetrar facilmente a pele e/ou a roupa leve.
- b) **Se for recomendada a utilização de uma protecção nas operações de decapagem, não deixe que a catrabucha circular interfira com a protecção.** A catrabucha circular poderá expandir em diâmetro como resultado da respectiva utilização e das forças centrifugas.

Riscos residuais

Apesar da aplicação dos regulamentos de segurança relevantes e da implementação de dispositivos de segurança, alguns riscos residuais não podem ser evitados. Estes riscos são os seguintes:

- Danos auditivos.

- Risco de ferimentos causados por partículas voadoras.
- Risco de queimaduras devido aos acessórios ficarem quentes durante a respectiva utilização.
- Risco de ferimentos devido a uma utilização prolongada.
- Risco de inalação de partículas de substâncias perigosas.

Segurança eléctrica

O motor eléctrico foi concebido apenas para uma voltagem específica. Verifique sempre se a voltagem da bateria corresponde à indicada na placa com os requisitos de alimentação. Além disso, certifique-se também de que a voltagem do seu carregador corresponde à da rede eléctrica.



O seu carregador da DeWALT possui isolamento duplo, em conformidade com a norma EN60335. Por conseguinte, não é necessária qualquer ligação à terra.

Se o cabo de alimentação estiver danificado, este tem de ser substituído por um cabo especialmente preparado, disponível através dos centros de assistência da DeWALT.

Utilizar uma extensão

Não deve ser utilizada qualquer extensão a menos que seja absolutamente necessário. Utilize uma extensão aprovada adequada para a potência da alimentação do seu carregador (consulte os **Dados técnicos**). O diâmetro mínimo do fio condutor é 1 mm²; o comprimento máximo da extensão é 30 m. Ao utilizar uma bobina de cabo, desenrole sempre o cabo na íntegra.

GUARDE ESTAS INSTRUÇÕES

Carregadores

Os carregadores da DeWALT não requerem ajuste e foram concebidos para uma operação tão fácil quanto possível.

Instruções de Segurança Importantes Para Todos os Carregadores de Baterias

GUARDE ESTAS INSTRUÇÕES: este manual inclui instruções de funcionamento e segurança importantes para carregadores de bateria compatíveis (consulte **Dados técnicos**).

- *Antes de utilizar o carregador, leia todas as instruções e sinais de aviso indicados no carregador, na bateria e no aparelho que utiliza a bateria.*



ATENÇÃO: perigo de choque. Não permita a entrada de líquidos no carregador. Pode ocorrer um choque eléctrico



ATENÇÃO: recomendamos a utilização de um dispositivo de corrente residual com uma corrente residual de 30mA ou menos.



CUIDADO: perigo de queimadura. Para reduzir o risco de lesões, carregue apenas baterias recarregáveis DeWALT. Outros tipos de baterias podem rebentar, causando lesões pessoais e danos.



CUIDADO: as crianças devem ser vigiadas, para garantir que não brincam com o aparelho.

AVISO: em determinadas condições, quando o carregador está ligado à fonte de alimentação, os contactos de carga expostos no interior do carregador podem entrar em

curto-circuito devido a material estranho. Os materiais estranhos condutores como, por exemplo, mas não limitado a, lâ de aço, folha de alumínio ou qualquer acumulação de partículas metálicas devem ser removidos dos orifícios do carregador. Desligue sempre o carregador da fonte de alimentação quando não estiver inserida uma bateria no respectivo compartimento. Desligue o carregador antes de proceder à limpeza.

- **NÃO carregue a bateria com quaisquer carregadores além dos especificados neste manual.** O carregador e a bateria foram concebidas especificamente para funcionarem em conjunto.
- **Estes carregadores foram concebidos para apenas para carregar baterias recarregáveis DEWALT.** Quaisquer outras utilizações podem resultar em incêndio, choque eléctrico ou electrocussão.
- **Não exponha o carregador a chuva ou neve.**
- **Quando desligar o carregador da corrente, puxe pela ficha e não pelo cabo.** Isto permite reduzir o risco de danos na ficha de alimentação eléctrica e do cabo.
- **Certifique-se de que o cabo está colocado num local onde não possa ser pisado, possa causar tropeções ou esteja sujeito a danos ou tensão.**
- **Não utilize uma extensão, a menos que seja estritamente necessário.** O uso de uma extensão inadequada pode resultar num incêndio, choque eléctrico ou electrocussão.
- **Não coloque objectos sobre o carregador nem o coloque em cima de uma superfície macia que possa bloquear as entradas de ventilação e causar calor interno excessivo.** Coloque o carregador num local afastado de fontes de calor. O carregador é ventilado através de ranhuras na parte superior e inferior da estrutura.
- **Não utilize o carregador se o cabo ou a ficha estiverem danificados**—substitua-os de imediato.
- **Não utilize o carregador se tiver sofrido um golpe brusco, se o deixar cair ou se ficar de algum modo danificado.** Leve-o para um centro de assistência autorizado.
- **Não desmonte o carregador; leve-o para um centro de assistência autorizado, no caso de ser necessário assistência ou reparação.** Uma nova montagem incorrecta pode resultar em choque eléctrico, electrocussão ou incêndio.
- **Se o cabo de alimentação ficar danificado, deve enviá-lo de imediato para o fabricante, agente de assistência ou um responsável devidamente qualificado para que possa ser substituído, de modo a evitar qualquer situação de perigo.**
- **Desligue o carregador da tomada antes de proceder a qualquer trabalho de limpeza. Isto reduz o risco de choque eléctrico.** A remoção da bateria não reduz este tipo de risco.
- **NUNCA tente ligar 2 carregadores ao mesmo tempo.**
- **O carregador foi concebido para funcionar com uma potência eléctrica doméstica padrão de 230 V. Não tente utilizá-lo com qualquer outro tipo de tensão.** Isto não se aplica ao carregador do automóvel.

Carregar uma bateria (Fig. B)

1. Ligue o carregador numa tomada adequada antes de inserir a pilha.
2. Insira a bateria **11** no carregador, certificando-se de que fica totalmente encaixada no carregador. O indicador luminoso vermelho (de carga) pisca repetidamente, indicando que o processo de carga foi iniciado.
3. A conclusão do processo de carga é indicado pelo indicador luminoso vermelho, que permanece ligado de maneira contínua. A bateria fica totalmente carregada e pode ser utilizada nesta altura ou pode deixá-la no carregador. Para retirar a bateria do carregador, prima o botão de libertação na bateria **12**.

NOTA: Para assegurar o máximo desempenho e vida útil das baterias de iões de lítio, carregue a bateria totalmente antes de utilizar o produto pela primeira vez.

Funcionamento do carregador

Consulte os indicadores abaixo para saber qual é o estado do processo de carga da bateria.

Indicadores de carga		
	em carga	
	totalmente carregada	
	retardação de calor/frio da bateria*	

*O indicador luminoso vermelho continua a piscar, mas acende-se um indicador luminoso amarelo durante esta operação.

Quando a bateria atingir a temperatura adequada, o indicador luminoso amarelo desliga-se e o carregador continua o processo de carga.

O(s) carregador(es) compatível(is) não carrega uma bateria defeituosa. O carregador indica que a bateria está defeituosa ao não acender-se ou apresentando um problema na bateria ou aparece um padrão intermitente no carregador.

NOTA: isto pode também indicar que se trata de um problema no carregador.

Se o carregador indicar uma falha, leve o carregador e a bateria a um centro de assistência autorizado para que sejam submetidos a um teste.

Retardação de calor/frio

Quando o carregador detecta que uma bateria está demasiado quente ou fria, inicia automaticamente a retardação de calor/frio, interrompendo o processo de carga até a bateria atingir a temperatura adequada. Em seguida, o carregador muda automaticamente para o modo de carga. Esta função assegura a duração máxima da bateria.

Uma bateria fria fica carregada a uma velocidade mais lenta do que uma bateria quente. A bateria irá carregar a essa taxa mais lenta durante todo o ciclo de carga e não recupera a taxa de carga máxima, mesmo que a bateria aqueça.

O carregador DCB118 está equipado com uma ventoinha interna para arrefecer a bateria. A ventoinha liga-se automaticamente quando a ventoinha tem de ser arrefecida. Nunca utilize o carregador se a ventoinha não funcionar

correctamente ou se as aberturas de ventilação estiverem obstruídas. Não permita a entrada de objectos estranhos no interior do carregador.

Sistema de protecção electrónica

As baterias de iões de lítio XR foram concebidas com um Sistema de protecção electrónica que protege a bateria contra sobrecarga, sobreaquecimento ou descarga profunda.

A ferramenta desliga-se automaticamente se o Sistema de protecção electrónica for activado. Se isto ocorrer, coloque a bateria de iões de lítio no carregador até ficar totalmente carregada.

Montagem na parede

Estes carregadores foram concebidos para montagem na parede ou para serem colocados numa mesa ou numa superfície de trabalho. Se forem montados numa parede, coloque o carregador perto de uma tomada eléctrica e afastado de cantos ou outras obstruções que possam impedir a circulação de ar. Utilize a parte de trás do carregador como base para a fixação dos parafusos de montagem na parede. Monte o carregador com firmeza com parafusos de placa de gesso (adquiridos em separado) a uma distância de pelo menos 25,4 mm com uma cabeça do parafuso com 7–9 mm de diâmetro, aparafusado em madeira a uma profundidade ideal de cerca de 5,5 mm do parafuso exposto. Alinhe as ranhuras na parte de trás do carregador com os parafusos expostos e insira-os por completo nas ranhuras.

Instruções de limpeza do carregador

 **ATENÇÃO: perigo de choque. Desligue o carregador da tomada de CA antes de proceder à limpeza.** A sujidade e gordura podem ser removidas a partir do exterior do carregador com um pano ou uma escova suave não metálica. Não utilize água ou outros produtos de limpeza. Nunca deixe entrar qualquer líquido dentro da ferramenta. Da mesma forma, nunca mergulhe qualquer peça da ferramenta num líquido.

Baterias

Instruções de segurança importantes para todas as baterias

Ao encomendar baterias sobresselentes, certifique-se de que inclui a referência do catálogo e a voltagem.

A bateria não irá estar totalmente carregada quando a retirar da embalagem pela primeira vez. Antes de utilizar a bateria e o carregador, leia as instruções de segurança abaixo. Em seguida, siga os procedimentos de carregamento indicados nas instruções.

LEIA TODAS AS INSTRUÇÕES

- **Não carregue ou utilize baterias em ambientes explosivos, como, por exemplo, na presença de líquidos, gases ou poeiras inflamáveis.** A colocação ou remoção da bateria do carregador pode inflamar as poeiras ou os fumos.
- **Nunca force a entrada da bateria no carregador. Nunca modifique a bateria de modo a encaixá-la num**

carregador não compatível, porque pode romper, causando lesões pessoais graves.

- Carregue as baterias apenas em carregadores DEWALT.
- **NÃO** salpique nem coloque a bateria dentro de água ou de outros líquidos.
- **Não armazene nem utilize a ferramenta e a bateria em locais onde a temperatura possa atingir ou exceder 40 °C (tais como barracões ao ar livre ou construções de metal durante o Verão).**
- **Não incinere a bateria, mesmo se esta estiver gravemente danificada ou completamente esgotada.** A bateria pode explodir se for exposta a uma chama. São produzidos vapores e materiais tóxicos quando as baterias de iões de lítio são queimadas.
- **Se o conteúdo da bateria entrar em contacto com a sua pele, lave imediatamente a área afectada com sabão suave e água.** Se o líquido da bateria entrar em contacto com os seus olhos, passe-os (abertos) por água durante 15 minutos ou até a irritação passar. Se for necessária assistência médica, o electrólito da bateria é composto por uma mistura de carbonatos orgânicos líquidos e sais de lítio.
- **O conteúdo das células de uma bateria aberta poderá causar irritação respiratória.** Respire ar fresco. Se os sintomas persistirem, procure assistência médica.



ATENÇÃO: risco de queimadura. O líquido da bateria poderá ser inflamável se for exposto a faíscas ou a uma chama.



ATENÇÃO: nunca tente abrir a bateria, seja qual for o motivo. Se a bateria estiver rachada ou danificada, não a insira no carregador. Não esmague, deixe cair nem danifique a bateria. Não utilize uma bateria ou um carregador que tenha sofrido um golpe brusco, uma queda, atropelamento ou danificada de algum modo (por exemplo, perfurada por um prego, atingida com um martelo ou pisada). Pode ocorrer um choque eléctrico ou electrocussão. As baterias danificadas devem ser devolvidas ao centro de assistência para reciclagem.



ATENÇÃO: perigo de incêndio. Quando armazenar ou transportar a bateria, não deixe que objectos metálicos entrem em contacto com os terminais expostos da bateria. Por exemplo, não coloque a bateria dentro de aventais, bolsos, caixas de ferramentas, caixas de kits de produtos, gavetas, etc., com pregos soltos, parafusos, chaves, etc.



CUIDADO: quando não utilizar a ferramenta, deve colocá-la de lado numa superfície estável, de modo a que ninguém tropece nem sofra uma queda. Algumas ferramentas com baterias grandes ficam na vertical dentro da bateria, mas podem ser facilmente derrubadas.

Transporte



ATENÇÃO: Perigo de incêndio. O transporte das pilhas pode dar origem a um incêndio se os terminais da pilha entrarem em contacto inadvertidamente com os materiais condutores. Quando transportar as pilhas, certifique-se de que os terminais da pilha estão protegidos e devidamente

isolados de materiais que possam entrar em contacto com eles e causar um curto-circuito.

As pilhas da DEWALT estão em conformidade com todas as regulamentações de expedição aplicáveis, de acordo com os padrões jurídicos e de indústria, que incluem as Recomendações da ONU sobre o transporte de mercadorias perigosas; disposições relativas a mercadorias perigosas da Associação do Transporte Aéreo Internacional (IATA), Regulamentações do código marítimo internacional para o transporte de mercadorias perigosas (IMDG) e o Acordo europeu relativo ao transporte rodoviário internacional de mercadorias perigosas (ADR). As pilhas de iões de lítio foram testadas de acordo com a secção 38,3 das Recomendações da ONU no que respeita ao Transporte de Mercadorias Perigosas: Manual de Ensaio e Critérios.

Na maioria dos casos, o envio de uma bateria DEWALT não terá de ser classificado como Material perigoso de Classe 9 totalmente regulado. Em geral, apenas os envios que contenham uma bateria de iões de lítio com uma taxa energética superior a 100 watt-horas (Wh) serão enviados como Classe 9 totalmente regulada. Todas as baterias de iões de lítio têm uma classificação de watt-horas assinalada na bateria. Além disso, devido às complexidades de regulamentação, a DEWALT não recomenda o envio de baterias de iões de lítio por transporte aéreo, independentemente da classificação de watt-horas. O envio de ferramentas com baterias (conjunto) enviado por transporte aéreo será isento se a classificação de watt-horas da bateria não for superior a 100 watts-horas.

Independentemente de uma expedição ser considerada isenta ou totalmente regulamentada, é da responsabilidade do expedidor consultar as mais recentes regulamentações para a embalagem, etiquetagem/marcação e exigências de documentação.

As informações indicadas nesta secção do manual são fornecidas de boa fé e acredita-se que são precisas aquando da elaboração do documento. No entanto, não é fornecida qualquer garantia, expressa ou implícita. É da responsabilidade do comprador garantir que as respectivas actividades estão em conformidade com as regulamentações aplicáveis.

Transportar a bateria FLEXVOLT™

A bateria DEWALT FLEXVOLT™ tem dois modos: **Utilização e transporte.**

Modo de utilização: Quando a bateria FLEXVOLT™ não está instalada ou está instalada num equipamento DEWALT de 18 V, funciona como uma bateria de 18 V. Quando a bateria FLEXVOLT™ está instalada num equipamento de 54 V ou de 108 V (duas baterias de 54 V), funciona como uma bateria de 54 V.

Modo de transporte: Quando a tampa está montada na bateria FLEXVOLT™, isso significa que a bateria está no modo de transporte. Mantenha a tampa colocada quando transportar a bateria.

No modo Transporte, os conjuntos de células são desligados electricamente da bateria, o que dá origem a 3 baterias com uma capacidade nominal de watt-hora (Wh) mais reduzida, em

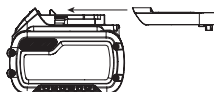

comparação com 1 bateria com uma capacidade nominal de watt-hora. Esta capacidade superior de 3 baterias com uma capacidade nominal de watt-hora mais reduzida pode isentar a bateria de determinadas regras de transporte impostas às baterias de watt-hora de maior capacidade.

A capacidade nominal de Wh de transporte é de 3 x 36 Wh, o que significa 3 baterias de 36 watts cada. A capacidade Wh de utilização é de 108 watt-hora (1 bateria implícita).

Exemplo de marca de etiqueta de utilização e transporte



Recomendações de armazenamento

1. O melhor local de armazenamento será um local fresco e seco, afastado da luz directa do sol e de fontes de calor ou de frio. Para obter o máximo desempenho e a maior vida útil possíveis das baterias, guarde-as à temperatura ambiente quando não estiverem a ser utilizadas.
2. Para um armazenamento prolongado, é recomendável armazenar a bateria totalmente carregada num local fresco, seco e afastado do carregador para obter os melhores resultados.

NOTA: as baterias não devem ser armazenadas totalmente sem carga. É necessário recarregar a bateria antes de a utilizar.

Etiquetas no carregador e na bateria

Além dos símbolos indicados neste manual, os rótulos no carregador e na bateria podem apresentar os seguintes símbolos:



Leia o manual de instruções antes de utilizar este equipamento.



Consulte os **Dados técnicos** para ficar a saber o tempo de carregamento.



Não toque nos contactos com objectos condutores.



Não carregue baterias danificadas.



Não exponha o equipamento à água.



Mande substituir imediatamente quaisquer cabos danificados.



Carregue a bateria apenas com uma temperatura ambiente entre 4 °C e 40 °C.



Apenas para uso dentro de casa.



Desfaça-se da bateria de uma forma ambientalmente responsável.

LI-ION



Carregue as baterias da DEWALT apenas com os carregadores DEWALT concebidos para o efeito. O carregamento de baterias que não sejam as baterias específicas DEWALT com um carregador da DEWALT pode fazer com que rebentem ou dar origem a situações de perigo.



Não queime a bateria.



Utilização: Se for utilizada sem a tampa de transporte, a capacidade nominal de Wh indica 108 Wh (1 bateria de 108 Wh).



Transporte: Transporte com a tampa de transporte integrada, a capacidade nominal de Wh indica 3 x 36 Wh (3 baterias de 36 Wh).

Tipo de bateria

O modelo DCG414 funciona com baterias de 54 V.

Podem ser utilizadas as seguintes baterias: DCB546. Consulte os **Dados Técnicos** para obter mais informações.

Conteúdo da embalagem

A embalagem contém:

- 1 Rebarbadora angular
- 1 Protecção de 125 mm (Tipo 27)
- 1 Punho lateral
- 1 Conjunto de encaixes
- 1 Chave hexagonal
- 2 baterias de iões de lítio (modelos T2)
- 1 Manual de instruções
- *Verifique se a ferramenta, as peças ou os acessórios foram danificados durante o transporte.*
- *Leve o tempo necessário para ler atentamente e compreender todas as instruções neste manual antes de utilizar o equipamento.*

Símbolos na ferramenta

A ferramenta apresenta os seguintes símbolos:



Leia o manual de instruções antes de utilizar este equipamento.



Use uma protecção auditiva.



Use uma protecção ocular.



Radiação visível. Não olhe fixamente para a luz.

Posição do Código de data (Fig. A)

O código de data **21**, o qual também inclui o ano de fabrico, está impresso na superfície do equipamento.

Exemplo:

2016 XX XX
Ano de fabrico

Descrição (Fig. A, D, F)



ATENÇÃO: nunca modifique a ferramenta eléctrica nem qualquer um dos seus componentes. Tal poderia resultar em danos ou ferimentos.

- 1 Interruptor de accionamento
- 2 Alavanca de desbloqueio
- 3 Botão de bloqueio do veio
- 4 Veio
- 5 Punho lateral
- 6 Disco abrasivo (Fig. F)
- 7 Encaixe de apoio
- 8 Porca de fixação roscada
- 9 Protecção
- 10 Alavanca de libertação da protecção
- 11 Compartimento das pilhas
- 12 Patilha de libertação das baterias
- 13 Botão do indicador do nível de carga
- 14 Parafuso
- 15 Alças
- 16 Ranhuras da caixa de engrenagens

Uso pretendido

A rebarbadora angular sem fio DCG414 foi concebida para corte profissional, esmerilagem, lixagem e limpeza com escova metálica.

NÃO o utilize em locais húmidos ou na presença de líquidos ou gases inflamáveis.

Esta rebarbadora angular sem fio é uma ferramenta eléctrica profissional.

NÃO permita que crianças entrem em contacto com as mesmas. É necessária supervisão quando estas ferramentas forem manuseadas por utilizadores inexperientes.

- Este produto não deve ser utilizado por pessoas (incluindo crianças) que sofram de capacidades físicas, sensoriais ou mentais reduzidas, falta de experiência e/ou conhecimentos, a menos que estejam acompanhados de uma pessoa que se responsabilize pela sua segurança. As crianças nunca devem ficar sozinhas com este produto.

Embraiagem electrónica

Se um disco encravar, a embraiagem electrónica limitadora de binário reduz a reacção máxima de binário transmitida para o operador. Esta função também impede a desmultiplicação de velocidade e a travagem do motor eléctrico. A embraiagem limitadora de torção foi configurada na fábrica e não pode ser ajustada.

Travão

Quando a alimentação é desligada, o travão impede a rotação do disco com maior rapidez do que uma unidade sem esta função. Isto melhora a eficácia e a protecção do utilizador. O tempo de paragem varia consoante o tipo de disco utilizado.

MONTAGEM E AJUSTES

⚠ ATENÇÃO: *para reduzir o risco de ferimentos graves, desligue a ferramenta e retire a bateria antes de efectuar quaisquer ajustes ou de retirar/instalar dispositivos complementares ou acessórios. Um accionamento acidental da ferramenta pode causar ferimentos.*

⚠ ATENÇÃO: *utilize apenas baterias e carregadores DEWALT.*

Fixar o punho lateral (Fig. C)

⚠ ATENÇÃO: *antes de utilizar a ferramenta, verifique se o punho está apertado com segurança.*

⚠ ATENÇÃO: *o punho lateral deve ser sempre utilizado para manter o controlo da ferramenta.*

Enrosque o punho lateral **5** com firmeza num dos orifícios em cada lado da caixa do motor.

Para melhorar o conforto do utilizador, a caixa de engrenagens permite uma rotação de 90° para operações de corte.

Rotação da caixa de engrenagens (Fig. A)

1. Retire os quatro parafusos de canto que fixam a caixa de engrenagens à carcaça do motor.
2. Sem soltar a caixa de engrenagens da carcaça do motor, rode a caixa de engrenagens para a posição pretendida.

NOTA: Se a caixa de engrenagens e a carcaça do motor se soltarem a uma distância superior a 3,17 mm, a ferramenta deverá ser reparada e montada novamente num centro de assistência autorizado da DEWALT. Se não reparar a ferramenta, poderá ocorrer uma falha das escovas, do motor e dos rolamentos.

3. Volte a apertar os parafusos para montar a caixa de engrenagens na carcaça do motor. Aperte os parafusos a um binário de 20 in.-lbs. Um aperto excessivo poderá moer os parafusos.

Protecções

⚠ CUIDADO: *As protecções devem ser utilizadas com todos os discos de esmeril, discos de corte, discos abrasivos com abas, escovas metálicas e catrabuchas circulantes. A ferramenta só deve ser utilizada sem protecção quando efectuar operações de lixagem com discos abrasivos comuns. Consulte a Figura A para verificar as protecções fornecidas com a unidade. Algumas aplicações podem solicitar a aquisição da protecção correcta ao seu fornecedor local ou centro de assistência autorizado.*

NOTA: o corte e esmerilagem de bordos podem ser efectuados com discos do Tipo 27 e especificados para esta finalidade. Os discos espessos de 6,35 mm são concebidos para esmerilagem de superfícies, enquanto que no caso dos discos mais finos do Tipo 27 é necessário consultar a etiqueta do fabricante para verificar se podem ser utilizados para esmerilagem de superfícies ou apenas para esmerilagem/corte de arestas. Uma protecção do Tipo 1 deve ser utilizada para qualquer disco onde seja proibida esmerilagem de superfícies. O corte também pode

ser efectuado com um disco do Tipo 1 e uma protecção do Tipo 1.

NOTA: Consulte a **Tabela de acessórios** para escolher a combinação de protecções/acessórios adequada.

Ajustar e montar a protecção (Fig. D, E)

⚠ CUIDADO: *Desligue a unidade e retire a bateria da ferramenta antes de efectuar quaisquer ajustes ou remover ou instalar acessórios.*

⚠ CUIDADO: *ANTES de utilizar a ferramenta, certifique-se de que identifica a opção de ajuste definida na sua ferramenta.*

Opções de ajuste

A rebarbadora inclui opções de um e dois toques para ajustar a protecção.

- **Um toque:** Quando o **lado inclinado** da alavanca de libertação da protecção **10** está engatado, pode rodar a protecção para a direita para reposicioná-la facilmente. Não é necessário premir a alavanca para rodar a protecção.
- **Dois toques:** Quando o **lado quadrado** da alavanca de libertação da protecção **10** está engatada, a protecção pode ser reposicionada, pressionando a alavanca de libertação da protecção e rodando a protecção.

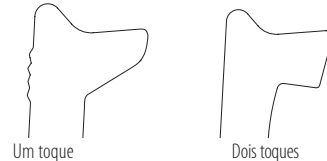

Definir as opções de ajuste da protecção

Para ajustar a alavanca de libertação da protecção **10** para obter a opção de ajuste pretendida:

1. Retire o parafuso **14** utilizando uma broca T20.
2. Retire a alavanca de libertação da protecção. Escolha a extremidade da alavanca da opção de ajuste pretendida. A opção de um toque utiliza a extremidade inclinada da alavanca. A opção de dois toques utiliza a extremidade quadrada.
3. Volte a colocar a alavanca, posicionando a extremidade seleccionada debaixo da mola **13**. Certifique-se de que a alavanca está em contacto com a mola
4. Volte a inserir o parafuso.

Montagem da protecção (Fig. D)

1. Prima a alavanca de libertação da protecção **10**.
2. Enquanto mantém a alavanca de libertação da protecção aberta, alinhe as alças **15** na protecção com as ranhuras **16** na caixa de engrenagens.
3. Mantendo a alavanca de libertação da protecção aberta, empurre a protecção para baixo até as alças da protecção encaixarem e rode-as para dentro da ranhura no cubo da caixa de engrenagens. Liberte a alavanca de libertação da protecção.
4. Com o veio virado para o operador, rode a protecção para a direita para a posição de trabalho pretendida. A estrutura da

protecção deve ser posicionada entre o veio e o operador para proporcionar a máxima protecção do operador.

NOTA: A alavanca de libertação da protecção deve encaixar numa das aberturas de alinhamento **17** na cinta da protecção. Deste modo, garante a fixação da protecção.

- Para retirar a protecção, siga o procedimento oposto ao indicado para os passos 1 a 3.

Encaixes e discos

Montagem de discos sem cubos (Fig. F)

⚠ CUIDADO: os encaixes incluídos devem ser utilizados com discos de esmeril dos Tipos 27 e 42 centrados e discos de corte dos Tipos 1 e 41. Consulte a Tabela de acessórios para obter mais informações.

⚠ ATENÇÃO: se utilizar discos de corte, é necessário uma protecção para discos de corte fechada e com duas abas laterais.

⚠ ATENÇÃO: a utilização de um encaixe ou protecção danificados ou se não utilizar o encaixe e a protecção adequados, isso pode causar ferimentos devido à rotação dos discos e contacto com os discos. Consulte a Tabela de acessórios para obter mais informações.

- Coloque a ferramenta em cima de uma mesa com a protecção virada para cima.
- Instale o encaixe de apoio não roscado **7** no veio **4** com a parte central levantada (piloto) contra o disco.
- Coloque o disco contra o encaixe de apoio, centrando o disco na parte central levantada (piloto) do encaixe de apoio.
- Mantido premido o botão de bloqueio do veio e com as saliências hexagonais afastadas do disco, enrosque a porca de fixação **8** no veio, para que as alças nas duas ranhuras no eixo.
- Mantendo premido o botão de bloqueio do veio, aperte o encaixe de apoio com uma chave de fendas.
- Para retirar o disco, prima o botão de bloqueio do veio e desaperte o encaixe de fixação roscado com uma chave de fendas.

Montagem de discos de suporte de polimento (Fig. A, F)

NOTA: não é necessário utilizar uma protecção com os discos abrasivos que utilizam discos de suporte, normalmente designados de discos de resina de fibra. Uma vez que não é necessário uma protecção para estes acessórios, a protecção pode encaixar ou não correctamente quando for utilizada.

⚠ ATENÇÃO: deve ser instalada novamente uma protecção adequada para o disco de esmeril, disco de corte, disco abrasivo com abas, escova metálica ou catrabuchas circulantes após a conclusão da tarefa de polimento.

- Instale ou enrosque devidamente o disco de apoio **18** no veio.
- Coloque o disco abrasivo **19** no encaixe de apoio **18**.
- Mantendo premido o botão de bloqueio do veio **3**, enrosque a porca de fixação **20** no veio, orientando a parte

central levantada na porca de fixação para o centro do disco abrasivo e do disco de apoio.

- Aperte a porca de fixação à mão. Em seguida, prima o botão de bloqueio do veio à medida que roda o disco abrasivo até este disco e a porca de fixação ficarem presos.
- Para retirar o disco, agarre e rode o disco de apoio e o disco abrasivo à medida que prime o botão de bloqueio do veio.

Montagem e remoção de discos com cubos (Fig. G)

Os discos com cubos são instalados directamente no veio com rosca M14. A montagem em rosca do acessório deve corresponder à rosca do veio.

- Retire o encaixe de apoio, puxando-o para fora da ferramenta.
- Enrosque o disco no veio **4** à mão.
- Prima o botão de bloqueio do veio **3** e utilize uma chave de fendas para apertar o cubo do disco.
- Efectue o procedimento inverso ao indicado acima para remover o disco.

AVISO: se não fixar correctamente o disco antes de ligar a ferramenta, poderão ocorrer danos na ferramenta ou no disco.

Montagem das escovas metálicas cónicas e dos discos metálicos (Fig. A)

⚠ CUIDADO: para reduzir o risco de ferimentos pessoais, use luvas de trabalho quando utilizar escovas ou discos metálicos. Podem ficar afiados.

⚠ CUIDADO: Para reduzir o risco de danos na ferramenta, o disco ou a escova não devem tocar na protecção se esta estiver montada ou em utilização. Podem ocorrer danos não detectáveis no acessório, fazendo com que os fios se separem da válvula ou do disco de acessórios.

As escovas metálicas cónicas ou os discos metálicos são instalados directamente no veio roscado sem a ajuda dos encaixes. Utilize apenas as escovas ou discos metálicos fornecidos com um cubo roscado M14. Estes acessórios estão disponíveis, mediante um custo adicional, no seu fornecedor local ou centro de assistência autorizado.

- Coloque a ferramenta em cima de uma mesa com a protecção virada para cima.
- Enrosque o disco no veio à mão.
- Prima o botão de bloqueio do veio **3** e utilize uma chave de fendas no cubo do disco ou escova metálicos para apertar o disco.
- Para remover o disco, faça o inverso das instruções indicadas acima.

AVISO: para reduzir o risco de danos na ferramenta, fixe correctamente o cubo do disco antes de ligar a ferramenta.

Antes de qualquer utilização

- Instale a protecção e o disco apropriado. Não utilize discos excessivamente gastos.

- Certifique-se de que os encaixes interior e exterior são montados correctamente. Siga as instruções indicadas na secção **Tabela de acessórios de desgaste e de corte**.
- Assegure-se de que o disco roda na direcção das setas no acessório e na ferramenta.
- Não utilize acessórios danificados. Antes de cada utilização, inspeccione os acessórios, procurando danos nos mesmos. Por exemplo, procure rachas e fendas nos discos abrasivos, fendas nos discos de apoio, danos ou desgaste excessivo e arames soltos ou partidos nas catrabuchas. Se deixar cair a ferramenta eléctrica ou os acessórios, verifique o respectivo estado. Após inspeccionar e instalar um acessório, coloque-se a si mesmo e quaisquer outras pessoas presentes no local numa posição afastada do ângulo de trabalho do acessório rotativo e ligue a ferramenta eléctrica na respectiva velocidade máxima em vazio durante um minuto. Os acessórios danificados irão normalmente fragmentar-se durante este período de teste.

FUNCIONAMENTO

Instruções de utilização



ATENÇÃO: cumpra sempre as instruções de segurança e os regulamentos aplicáveis.



ATENÇÃO: para reduzir o risco de ferimentos graves, desligue a ferramenta e retire a bateria antes de efectuar quaisquer ajustes ou de retirar/instalar dispositivos complementares ou acessórios. Um accionamento acidental da ferramenta pode causar ferimentos.



ATENÇÃO:

- *Certifique-se de que todos os materiais a serem desbastados ou cortados estão fixos com firmeza.*
- *Fixar e apoiar a peça. Utilize grampos ou um torno de bancada para fixar e apoiar a peça numa plataforma estável. É importante fixar e apoiar a peça com firmeza para impedir o movimento da peça e a perda de controlo. O movimento da peça ou a perda de controlo pode representar um risco e causar ferimentos.*
- *Suporte quaisquer painéis ou qualquer peça de trabalho sobredimensionada para minimizar o risco de aperto do disco e ocorrência do efeito de coice. As peças de trabalho de grandes dimensões tendem a vergar sobre o seu próprio peso. É necessário colocar suportes por baixo da peça de trabalho em ambos os lados do disco, perto da linha de corte e da extremidade da peça.*
- *Aplique apenas uma pressão ligeira sobre a ferramenta. Não exerça qualquer pressão lateral no disco.*
- *Use sempre luvas de trabalho normais enquanto utilizar esta ferramenta.*
- *A caixa de engrenagens fica muito quente durante a utilização.*

- *Instale sempre a protecção e o disco apropriado. Não utilize discos excessivamente gastos.*
- *Certifique-se de que os encaixes interior e exterior são montados correctamente.*
- *Assegure-se de que o disco roda na direcção das setas no acessório e na ferramenta.*
- *Evite exceder a capacidade de trabalho da ferramenta. Depois de sujeitar a ferramenta eléctrica a um grande esforço, continue a utilizá-la durante vários minutos para arrefecer o acessório. Só deve tocar nos discos de desgaste e de corte quando arrefecerem. Os discos podem ficar muito quentes durante a operação.*
- *Nunca utilize a taça de desgaste sem instalar o resguardo de protecção adequado.*
- *Não utilize a ferramenta eléctrica com uma base de corte.*
- *Nunca utilize mata-borrão com produtos abrasivos ligados.*
- *Tenha em conta que o disco irá continuar a rodar durante algum tempo após a ferramenta ser desligada.*

Inserir e retirar a bateria da ferramenta (Fig. B)

NOTA: para obter os melhores resultados, certifique-se de que a bateria **11** está totalmente carregada antes de a utilizar.

Instalar a bateria na pega da ferramenta

1. Alinhe a bateria **11** com as calhas que se encontram dentro da pega da ferramenta (Fig. B).
2. Faça-a deslizar para dentro da pega até a bateria ficar totalmente encaixada na ferramenta e certifique-se de que não se solta.

Retirar a bateria da ferramenta

1. Prima a patilha de libertação da bateria **12** e puxe a bateria com firmeza para fora da pega da ferramenta.
2. Insira a bateria no carregador, tal como descrito na secção do carregador indicada neste manual.

Baterias para o indicador do nível de combustível (Fig. B)

Algumas baterias DEWALT incluem um indicador de nível de combustível, composto por três indicadores luminosos LED verdes que indicam o nível de carga restante na bateria. Para activar o indicador do nível de combustível, prima e mantenha premido o botão do indicador do nível de combustível **13**. Uma combinação dos três indicadores luminosos LED verdes acende-se, indicando o nível da carga restante. Se o nível da carga na bateria for inferior ao limite utilizável, o indicador do nível de combustível não se acende e é necessário voltar a carregar a bateria.

NOTA: o indicador do nível de combustível é apenas uma indicação da carga restante na bateria. Não indica o funcionamento da ferramenta e está sujeito a variações, com base nos componentes do produto, temperatura e aplicação do utilizador final.

Posição correcta das mãos (Fig. A, I)

! **ATENÇÃO:** para reduzir o risco de ferimentos graves, utilize **SEMPRE** a ferramenta com as suas mãos na posição correcta, tal como exemplificado na figura.

! **ATENÇÃO:** para reduzir o risco de ferimentos graves, segure **SEMPRE** a ferramenta com segurança, antecipando uma reacção súbita por parte da mesma.

A posição correcta das mãos consiste em segurar o punho lateral 5 com uma mão e o corpo da ferramenta com a outra, tal como exemplificado na fig. I.

Interruptor de accionamento e alavanca de desbloqueio (Fig. H)

! **ATENÇÃO:** antes de utilizar a ferramenta, verifique se o punho está bem apertado.

1. Para ligar a ferramenta, puxe a alavanca de desbloqueio 2 na direcção da traseira da ferramenta e, em seguida, prima o gatilho 1. A ferramenta irá funcionar enquanto o gatilho estiver a ser premido.
2. Desligue a ferramenta soltando o gatilho de desengate.

! **ATENÇÃO:** segure o punho lateral e o corpo da ferramenta com firmeza para manter o controlo da mesma no arranque e durante a respectiva utilização, bem como até que o disco ou o acessório instalado pare de rodar quando desligar a ferramenta. Certifique-se de que o disco ficou completamente imobilizado antes de pousar a ferramenta.

! **ATENÇÃO:** deixe a ferramenta atingir a velocidade máxima antes de tocar na superfície de trabalho. Levante a ferramenta da superfície de trabalho antes de a desligar.

Bloqueio do veio (Fig. A)

O bloqueio do veio 3 é fornecido para impedir que o veio rode ao instalar ou retirar discos. Utilize o bloqueio do veio apenas quando a ferramenta estiver desligada e a respectiva ficha tiver sido retirada da tomada de electricidade e após a ferramenta ter ficado completamente imobilizada.

AVISO: para reduzir o risco de danos na ferramenta, não utilize o bloqueio do veio quando a ferramenta estiver a funcionar. Caso contrário, tal irá resultar em danos na ferramenta. Além disso, o acessório instalado poderá saltar, o que também poderá resultar em ferimentos.

Para utilizar o bloqueio, prima o botão de bloqueio do veio 3 e rode o veio até este ficar bloqueado.

Esmerilagem de superfícies, lixagem e limpeza com escova metálica

! **ATENÇÃO:** utilize sempre a protecção correcta de acordo com as instruções indicadas neste manual.

Para efectuar tarefas na superfície de uma peça de trabalho:

1. Deixe a ferramenta alcançar a velocidade máxima antes de tocar na superfície de trabalho.
2. Aplique uma pressão mínima na superfície de trabalho, para que a ferramenta funcione a uma velocidade elevada.

A velocidade de remoção de material é a mais elevada se a ferramenta funcionar a uma velocidade elevada.

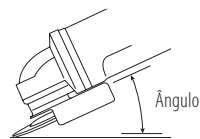

3. Mantenha um ângulo adequado entre a ferramenta e a superfície de trabalho. Consulte o gráfico relativo a uma função específica.

Função	Ângulo
Desbaste	20° - 30°
Lixagem com o disco de abas	5° - 10°
Lixagem com o disco de apoio	5° - 15°
Limpeza com escova metálica	5° - 10°

4. Mantenha o contacto entre o bordo do disco e a superfície de trabalho.
 - Se fizer um trabalho de esmerilagem e lixagem com discos com abas ou uma limpeza com escova metálica, mova a ferramenta de maneira contínua para trás e para a frente para evitar a formação de estrias na superfície de trabalho.
 - Se fizer a lixagem com um disco de apoio, mova a ferramenta de forma constante em linha recta para evitar queimaduras e efeitos circulares na superfície de trabalho.

NOTA: se deixar a ferramenta em cima da superfície de trabalho e não utilizá-la, isso irá danificar a peça de trabalho.

5. Retire a ferramenta da superfície de trabalho antes de a desligar. Deixe a ferramenta parar de rodar antes de a pousar.

! **CUIDADO:** tenha especial atenção quando trabalhar num canto da mesa, uma vez que pode ocorrer um movimento brusco da rebarbadora.

Precauções a ter quando trabalhar numa superfície pintada

1. A lixagem ou a limpeza com escova metálica de tinta à base de chumbo **NÃO É RECOMENDADA** devido à dificuldade de controlo das poeiras contaminadas. As crianças e as grávidas são as pessoas mais susceptíveis ao envenenamento por chumbo.
2. Uma vez que é difícil identificar se uma tinta contém ou não chumbo sem proceder a uma análise química, é recomendável seguir as seguintes precauções quando fizer o polimento de tinta:

Segurança pessoal

1. As crianças ou grávidas não devem entrar em áreas de trabalho em que estejam a ser realizados trabalhos de lixagem de tinta ou limpeza com escova metálica até a limpeza estar concluída por completo.
2. Deve ser usada uma máscara anti-poeira ou uma máscara respiratória por todas as pessoas que entrem na área de

trabalho. O filtro deve ser substituído todos os dias ou sempre que o utilizador tenha dificuldades respiratórias.

NOTA: só devem ser utilizadas máscaras anti-poeira adequadas se trabalhar com vapores de chumbo e poeira de tinta à base de chumbo. As máscaras de pintura comuns não oferecem este tipo de protecção. Contacte a sua loja de ferragens para obter uma máscara adequada, aprovada pela NIOSH (National Institute for Occupational Safety and Health).

3. **NÃO É PERMITIDO COMER, BEBER OU FUMAR** na área de trabalho para evitar a ingestão de partículas de tinta contaminadas. Os trabalhadores devem lavar-se e limpar-se **ANTES** de comer, beber ou fumar. Não devem ser deixados alimentos, bebida ou maços de tabaco na área de trabalho, uma vez que estão sujeitos à acumulação de poeira.

Segurança ambiental

1. A tinta deve ser removida de modo a minimizar a quantidade de poeira produzida.
2. As áreas de remoção de tinta devem ser seladas com telas de plástico com 4 milésimos de polegada de espessura.
3. A lixagem deve ser realizada de modo a reduzir quaisquer marcas de poeira de tinta fora da área de trabalho.

Limpeza e eliminação

1. Todas as superfícies na área de trabalho devem ser aspiradas e devidamente limpas todos os dias durante todo o projecto de lixagem. Os sacos dos filtros de vácuo devem ser frequentemente mudados.
2. As telas de protecção de plástico devem ser recolhidas e deitadas fora, juntamente com quaisquer pedaços de poeira ou outros detritos removidos. Devem ser colocados em contentores para lixo selados e eliminados através dos procedimentos normais de recolha do lixo. Durante a limpeza, as crianças e grávidas devem ser mantidas afastadas da área de trabalho imediata.
3. Todos os brinquedos, mobília e utensílios usados pelas crianças devem ser devidamente lavados antes de serem utilizados novamente.

Esmerilagem de bordos e corte (Fig. J)

 **ATENÇÃO:** não utilize discos de corte/esmerilagem de bordos para tarefas de esmerilagem de superfícies, porque não foram concebidos para as pressões laterais que ocorrem durante a esmerilagem de superfícies. O disco pode partir-se e ocorrer ferimentos.

 **ATENÇÃO:** Os discos utilizados para esmerilagem e corte de bordos podem partir-se ou causar um efeito de recuo se estiverem dobrados ou torcidos quando a ferramenta estiver a ser utilizada. Em todas as operações de esmerilagem/corte de bordos, o lado aberto da protecção deve estar afastado do operador.

AVISO: a esmerilagem/corte de bordos com um disco do Tipo 27 deve ser limitada a um corte e entalhe superficiais—inferior a 13 mm de profundidade se o disco for novo. Reduza a profundidade de corte/entalhe for igual à redução do raio da roda à medida que se desgasta. Consulte a **Tabela de acessórios** para obter

mais informações. A esmerilagem/corte de bordos com um disco do Tipo 1 requer a utilização de uma protecção do Tipo 1.

1. Deixe a ferramenta alcançar a velocidade máxima antes de tocar na superfície de trabalho.
2. Aplique uma pressão mínima na superfície de trabalho, para que a ferramenta funcione a uma velocidade elevada. A velocidade de esmerilagem/corte é a mais elevada se a ferramenta funcionar a uma velocidade elevada.
3. Coloque-se de modo a que o lado aberto na parte inferior do disco fique afastado do operador.
4. Depois de iniciar um corte e efectuar um entalhe na peça de trabalho, não altere o ângulo do corte. Se alterar o ângulo, o disco pode dobrar e partir-se. Os discos de esmerilagem de bordos não foram concebidos para suportar pressões causadas pela dobragem.

Retire a ferramenta da superfície de trabalho antes de a desligar. Deixe a ferramenta parar de rodar antes de a pousar.

Operações em metal

Ao utilizar a ferramenta para operações em metal, certifique-se de que foi empregue um dispositivo de corrente residual (DCR) para evitar os riscos residuais causados pelas limalhas.

Se a alimentação for cortada pelo DCR, leve a ferramenta a um agente de reparação autorizado da DEWALT.



ATENÇÃO: em condições de trabalho extremas, poderá verificar-se a acumulação de partículas condutoras dentro da caixa do equipamento ao trabalhar com metal. Isto pode resultar na degradação do isolamento protector no equipamento, representando um risco potencial de choque eléctrico.

Para evitar a acumulação de limalhas dentro do equipamento, recomendamos que limpe as ranhuras de ventilação diariamente. Consulte a secção **Manutenção**.

Corte de metal

Para efectuar cortes com ligantes abrasivos, utilize sempre o tipo de resguardo 1.

Durante o corte, trabalhe com uma velocidade moderada, adaptada ao material que está a ser cortado. Não exerça pressão no disco de corte, nem incline ou oscile a máquina.

Não reduza a velocidade dos discos de corte em rotação através de uma pressão lateral.

A máquina deve sempre funcionar num movimento de desbaste para cima. Caso contrário, há o perigo de ser empurrada sem qualquer controlo para fora do corte.

Se cortar perfis e barras quadradas, é aconselhável começar pela secção transversal mais pequena.

Desbaste

Nunca utilize um disco de corte para trabalhos de desbaste.

Utilize sempre o tipo de resguardo 27.

Os melhores resultados de desbaste são obtidos quando regula a máquina para um ângulo de 30° a 40°. Desloque a máquina para trás ou para a frente com uma pressão moderada. Deste modo, a peça de trabalho não irá ficar muito quente, não muda de cor e não são formadas ranhuras.

Cortar pedras

A máquina deve ser utilizada apenas para corte a seco.

Para cortar pedras, é aconselhável utilizar um disco de corte com diamante. Utilize a máquina apenas com a máscara anti-poeira adicional.

Aviso de trabalho

Tenha cuidado quando cortar ranhuras em paredes estruturais.

As ranhuras nas paredes estruturais estão sujeitas às regulamentações de cada país. Estas regulamentações devem ser seguidas em todas as circunstâncias. Antes de começar o trabalho, consulte o engenheiro mecânico, arquitecto ou o encarregado de obras responsável.

MANUTENÇÃO

A sua ferramenta eléctrica da DEWALT foi concebida para funcionar durante um longo período de tempo com uma manutenção mínima. Uma utilização continuamente satisfatória depende de uma manutenção apropriada da ferramenta e de uma limpeza regular.

 **ATENÇÃO: para reduzir o risco de ferimentos graves, desligue a ferramenta e retire a bateria antes de efectuar quaisquer ajustes ou de retirar/instalar dispositivos complementares ou acessórios.**
Um accionamento acidental da ferramenta pode causar ferimentos.

O carregador e a bateria não são passíveis de reparação.





Lubrificação

A sua ferramenta eléctrica não necessita de lubrificação adicional.



Limpeza

 **ATENÇÃO: retire os detritos e as partículas da caixa da unidade com ar comprimido seco sempre que houver uma acumulação de detritos dentro das aberturas de ventilação e à volta das mesmas. Use uma protecção ocular e uma máscara contra o pó aprovadas ao efectuar este procedimento.**

 **ATENÇÃO: nunca utilize dissolventes ou outros químicos abrasivos para limpar as peças não metálicas da ferramenta. Estes químicos poderão enfraquecer os materiais utilizados nestas peças. Utilize um pano humedecido apenas com água e sabão suave. Nunca deixe entrar qualquer líquido para dentro da ferramenta. Da mesma forma, nunca mergulhe qualquer peça da ferramenta num líquido.**

Acessórios opcionais



ATENÇÃO: *uma vez que apenas foram testados com este produto os acessórios disponibilizados pela DEWALT, a utilização de outros acessórios com esta ferramenta poderá ser perigosa. Para reduzir o risco de ferimentos, apenas deverão ser utilizados acessórios recomendados pela DEWALT com este produto.*

Consulte o seu revendedor para obter mais informações sobre os acessórios apropriados.

Proteger o meio ambiente



Recolha separada. Os produtos e baterias indicados com este símbolo não devem ser eliminados em conjunto com resíduos domésticos comuns.

Os produtos e as baterias contêm materiais que podem ser recuperados ou reciclados, o que reduz a procura de matérias-primas. Recicle o equipamento eléctrico de acordo com as disposições locais. Estão disponíveis mais informações em www.2helpU.com.

Bateria recarregável

Esta bateria de longa duração tem de ser recarregada quando deixar de produzir energia suficiente nas tarefas que anteriormente eram realizadas com facilidade. No fim da sua vida útil, elimine-a com o devido respeito pelo meio ambiente:

- Descarregue completamente a bateria e em seguida retire-a da ferramenta.
- As baterias de íões de lítio são recicláveis. Entregue-as ao seu fornecedor ou coloque-as num ecoponto. As baterias recolhidas serão recicladas ou eliminadas correctamente.

Tabela de acessórios de desbaste e de corte











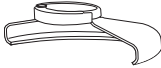

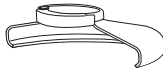

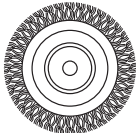

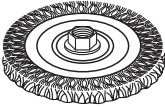
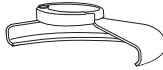

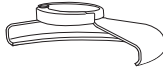
Tipo de protecção	Acessório	Descrição	Instalação na rebarbadora
 Protecção do tipo 27		Disco de desbaste de centro côncavo	 Protecção do tipo 27
		Disco de abas	 Encaixe de apoio
		Catrabuchas circulares	 Disco de centro côncavo do tipo 27  Porca de fixação roscada
		Catrabuchas circulares com porca roscada	 Protecção do tipo 27  Catrabucha circular
		Catrabucha tipo taça com porca roscada	 Protecção do tipo 27  Catrabucha
		Disco de suporte/ folha de lixa	 Protecção do tipo 27  Disco de suporte de borracha  Disco abrasivo  Porca de fixação roscada

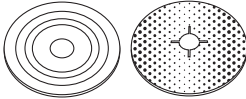
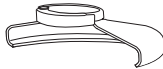
Tabela de acessórios de desbaste e de corte			
Tipo de protecção	Acessório	Descrição	Instalação na rebarbadora
 Protecção do Tipo 1	 Disco de corte de alvenaria, ligado	 Disco de corte de metal, ligado	 Protecção do Tipo 1  Encaixe de apoio
	 Discos de corte de diamante		
 Protecção do Tipo 1 OU  Protecção do tipo 27			

AKKUTOIMINEN PIENI KULMAHIOMAKONE

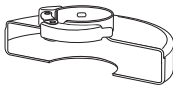
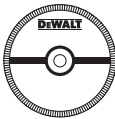
DCG414

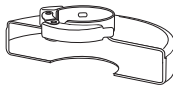
Onnitelut!

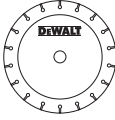
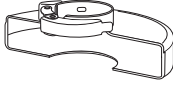
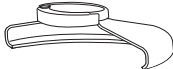
Olet valinnut DEWALT-työkalun. Monien vuosien kokemus, huolellinen tuotekehitys ja innovaatiot tekevät DEWALT-työkaluista luotettavia kumppaneita ammattilaisille.

Tekniset tiedoissa

DCG414		
Jännite	V_{DC}	54
Tyyppi		1
Akkutyyppi		Li-Ion
Virransyöttö	W	1700
Kuormittamaton/nimellisa nopeus	min^{-1}	9000
Leikkauslaikan halkaisija	mm	125
Laikan paksuus (maks.)	mm	6
Karan halkaisija		M14
Karan pituus	mm	
Paino (ilman akkupakkausta)	kg	2,18

Ääni- ja värinäarvot (triakiaalinen vektorisumma) standardin EN60745-2-3 mukaisesti:

L_{PA} (äänenpainetaso)	dB(A)	84
L_{WA} (äänitehotaso)	dB(A)	95
K (määritetyn äänitason epävarmuus)	dB(A)	3

Tasohionta

Tärinäpäästöarvo $a_{h,AG} =$	m/s^2	5,9
Vaihtelu $K =$	m/s^2	1,5

Kiekkohionta

Tärinäpäästöarvo $a_{h,DS} =$	m/s^2	2,9
Vaihtelu $K =$	m/s^2	1,5

Tässä käyttöohjeessa ilmoitettu värinäarvo on mitattu EN60745 -standardin mukaisesti. Sitä voidaan käyttää verrattaessa työkaluja keskenään. Sitä voidaan käyttää arvioitaessa altistumista.

VAROITUS: Ilmoitettu värinä esiintyy käytettäessä työkalua sen varsinaiseen käyttötarkoitukseen. Jos työkalua käytetään erilaiseen tarkoitukseen, jos siihen on kiinnitetty erilaisia lisävarusteita tai jos sitä on hoidettu huonosti, värinä voi lisääntyä. Tämä voi vaikuttaa merkittävästi altistumiseen työkalua käytettäessä. Tärinä vähentyy, kun työkalusta katkaistaan virta tai se toimii tyhjäkäynnillä. Tämä voi vähentää värinää merkittävästi työkalua käytettäessä. Työkalun käyttäjän altistumista värinälle voidaan vähentää merkittävästi pitämällä työkalu ja sen varusteet kunnossa, pitämällä kädet lämpiminä ja kiinnittämällä huomiota työn jaksottamiseen.

Akku		DCB546
Akun tyyppi		Li-Ion
Jännite	V_{DC}	18/54
Kapasiteetti	Ah	6,0/2,0
Paino	kg	1,05

DCB118		
Latauslaitte	V_{AC}	230
Verkköjännite		
Akun tyyppi		18/54 Li-Ion
Akkujen keskimääräinen latausaika	min	22 (1,3 Ah) 22 (1,5 Ah) 30 (2,0 Ah)
		45 (3,0 Ah) 60 (4,0 Ah) 75 (5,0 Ah)
		60 (6,0 Ah)
Paino	kg	0,66

Laturissa DCB118 voidaan ladata 18 V litiumioniakkuja XR ja XR FLEXVOLT™ (DCB181, DCB182, DCB183, DCB183B, DCB184, DCB184B, DCB185 ja DCB546).

Sulakkeet		
Eurooppa	230 voltin työkalut	10 ampeerin sulake

EU-yhdenmukaisuusilmoitus

Konedirektiivi



Akkutoiminen pieni kulmahiomakone DCG414

DEWALT vakuuttaa, että nämä tuotteet täyttävät seuraavat määräykset:

2006/42/EU, EN60745-1:2009+A11:2010, EN60745-2-3:2011 +A2:2013 +A11:2014 +A12:2014 +A13:2015..

Nämä tuotteet täyttävät direktiivin 2004/108/EY (19,04,2016 saakka), 2014/30/EY (20,04,2016 lähtien) ja 2011/65/EY vaatimukset. Saat lisätietoja ottamalla yhteyden DEWALTiin. Osoitteet näkyvät käyttöohjeen takasivulla.

Allekirjoittaja vastaa **Teknisistä tiedoista** ja antaa tämän vakuutuksen DEWALTin puolesta.

Markus Rompel
Tekninen päällikkö
DEWALT, Richard-Klinger-Strasse 11,
D-65510, Idstein, Germany
03.05.2016



VAROITUS: Loukkaantumisen riskin vähentämiseksi lue tämä käyttöohje.

Määritelmät: Turvallisuusohjeet

Alla näkyvät selitykset liittyvät turvallisuuteen. Lue käyttöohje ja kiinnitä huomiota näihin symboleihin.



VAARA: Ilmaisee, että on olemassa **hengen- tai vakavan henkilövahingon vaara**.



VAROITUS: Ilmoittaa, että on olemassa **hengen- tai vakavan vaaran mahdollisuus**.



HUOMIO: Tarkoittaa mahdollista vaaratilannetta. Ellei tilannetta korjata, saattaa aiheutua **lieviä tai keskinkertainen loukkaantuminen**.

HUOMAUTUS: Viittaa menettelyyn, joka ei **välttämättä aiheuta henkilövahinkoa mutta voi aiheuttaa omaisuusvahingon**.



Sähköiskun vaara.



Tulipalon vaara.

Sähkötyökalun yleiset

turvallisuusvaroitukset



VAROITUS: Lue kaikki turvallisuusvaroitukset ja ohjeet. Jos varoituksia ja ohjeita ei noudateta, on olemassa sähköiskun, tulipalon ja/tai vakavan henkilövahingon vaara.

SÄILYTÄ KAIKKI VAROITUKSET JA OHJEET MYÖHEMPÄÄ KÄYTTÖÄ VARTEN

Näissä varoituksissa käytettävä sähkötyökalu-ilmausa viittaa verkkovirtaan yhdistettävään tai akkukäyttöiseen työkaluun.

1) Työskentelyalueen Turvallisuus

- Pidä työskentelyalue siistinä ja kirkaasti valaistuna.** Onnettomuuksia sattuu herkemmin epäsiistissä tai huonosti valaistussa ympäristössä.
- Älä käytä sähkötyökaluja, jos on olemassa räjähdysvaara esimerkiksi syttyvien nesteiden, kaasujen tai pölyn vuoksi.** Sähkötyökalujen aiheuttamat kipinät voivat sytyttää pölyn tai kaasut.
- Pidä lapset ja sivulliset kaukana käyttäessäsi sähkötyökalua.** Keskittymiskyvyn herpaantuminen voi aiheuttaa hallinnan menettämisen.

2) Sähköturvallisuus

- Pistokkeen ja pistorasian on vastattava toisiaan. Älä koskaan tee pistokkeeseen mitään muutoksia. Älä yhdistä maadoitettua sähkötyökalua jatkojohtoon.** Sähköiskun vaara vähenee, jos pistokkeisiin ei tehdä muutoksia ja ne yhdistetään vain niille tarkoitettuihin pistorasioihin.
- Älä kosketa maadoituksessa käytettäviin pintoihin, kuten putkiin, lämpöpattereihin ja jäähdytyslaitteisiin.** Voit saada sähköiskun, jos kehosi on maadoitettu.
- Älä altista sähkötyökaluja sateelle tai kosteudelle.** Sähkötyökaluun menevä vesi lisää sähköiskun vaaraa.

- Älä vaurioita sähköjohtoa. Älä kannna työkaluja sähköjohdosta tai vedä pistoketta pistorasiasta sähköjohdon avulla. Pidä sähköjohto kaukana kuumuudesta, öljystä, terävistä reunoista tai liikkuvista osista.** Vaurioituneet tai sotkeutuneet johdot lisäävät sähköiskun vaaraa.
- Jos käytät sähkötyökalua ulkona, käytä vain ulkokäyttöön tarkoitettua jatkojohtoa.** Ulkokäyttöön tarkoitettujen sähköjohdon käyttäminen vähentää sähköiskun vaaraa.
- Jos sähkötyökalua on käytettävä kosteassa paikassa, käytä vikavirtasuojaa.** Tämä vähentää sähköiskun vaaraa.

3) Henkilösuojaus

- Käyttäessäsi sähkötyökalua pysy valppaana, keskity työhön ja käytä tervettä järkeä. Älä käytä tätä työkalua ollessasi väsynyt tai alkoholin, huumeiden tai lääkkeiden vaikutuksen alaisena.** Keskittymisen herpaantuminen hetkeksikin sähkötyökalua käytettäessä voi aiheuttaa vakavan henkilövahingon.
 - Käytä henkilösuojausvarusteita. Käytä aina suojalaseja.** Hengityssuojaimen, liukumattomien turvajalkineiden, kypärän ja kuulosuojaimen käyttäminen vähentää henkilövahinkojen vaaraa.
 - Estä tahaton käynnistäminen. Varmista, että virtakytkin on OFF-asennossa, ennen kuin kytket sähkötyökalun pistorasiaan, yhdistät siihen akun, nostat työkalun käteesi tai kannat sitä.** Sähkötyökalun kantaminen sormi virtakytkimellä lisää onnettomuusvaaraa.
 - Poista kaikki säätöavaimet tai vääntimet ennen sähkötyökalun käynnistämistä.** Sähkötyökalun pyöriivään osaan jäänyt säätöavain tai väännin voi aiheuttaa henkilövahingon.
 - Älä kurkottele. Seiso aina vakaasti tasapainossa.** Näin voit hallita sähkötyökalua paremmin odottamattomissa tilanteissa.
 - Pukeudu oikein. Älä käytä löysiä vaatteita tai koruja. Pidä hiukset, vaatteet ja kädet loitolla liikkuvista osista.** Löysät vaatteet, korut tai pitkät hiukset voivat tarttua liikkuviin osiin.
 - Jos käytettävissä on laitteita pölyn ottamiseksi talteen, käytä niitä.** Pölyn ottaminen talteen voi vähentää pölyn aiheuttamia vaaroja.
- ### 4) Sähkötyökaluista Huolehtiminen
- Älä kohdista sähkötyökaluun liikaa voimaa. Valitse käyttötarkoituksen kannalta oikea sähkötyökalu.** Sähkötyökalu toimii paremmin ja turvallisemmin, kun sitä käytetään sille suunniteltuun käyttötarkoitukseen.
 - Älä käytä työkalua, jos virtakytkin ei toimi.** Jos sähkötyökalua ei voi hallita kytkimen avulla, se on vaarallinen ja se on korjattava.
 - Katkaise sähkötyökalusta virta ja irrota sen pistoke pistorasiasta tai irrota akku siitä ennen säätämistä, varusteiden vaihtamista tai**

sähkötyökalun asettamista säilytykseen. Näin voit vähentää vahingossa käynnistymisen aiheuttaman henkilövahingon vaaraa.

- d) **Varastoi sähkötyökaluja lasten ulottumattomissa. Älä anna sähkötyökaluihin tottumattomien tai näihin ohjeisiin perehtymättömien henkilöiden käyttää sähkötyökaluja.** Sähkötyökalut ovat vaarallisia kouluttamattomien käyttäjien käsissä.
- e) **Pidä sähkötyökalut kunnossa. Tarkista liikkuvat osat, niiden kiinnitys, osien eheys ja muut toimintaan vaikuttavat tekijät. Jos havaitset vaurioita, korjauta sähkötyökalu ennen niiden käyttämistä.** Huonosti kunnossapidetyt sähkötyökalut aiheuttavat onnettomuuksia.
- f) **Pidä leikkaavat pinnat terävinä ja puhtaina.** Kunnossa pidettyjen leikkaavia teräviä reunoja sisältävien työkalut todennäköisyys jumiuksia vähenee, ja niitä on helpompi hallita.
- g) **Käytä sähkötyökalua ja sen tarvikkeita, kuten poranteriä, näiden ohjeiden mukaisesti. Ota työskentelyolosuhteet ja tehtävä työ huomioon.** Jos sähkötyökalua käytetään näiden ohjeiden vastaisesti, voi syntyä vaaratilanne.

5) Akkukäyttöisten Työkalujen Käyttäminen ja Niistä Huolehtiminen

- a) **Käytä ainoastaan valmistajan suosittelemaa latauslaitetta.** Tietyn tyyppiselle akulle soveltuva latauslaite voi aiheuttaa tulipalon vaaran käytettynä yhdessä toisen akun kanssa.
- b) **Käytä sähkötyökalussa vain siihen tarkoitettuja akkuja.** Muiden akkujen käyttäminen voi aiheuttaa tulipalon tai onnettomuuden vaaran.
- c) **Kun akku ei ole käytössä, pidä se poissa muiden metalliesineiden läheltä, kuten paperiliittimien, kolikoiden, avainten, nauhojen, ruuvien tai muiden pienten esineiden läheltä. Ne voivat oikosulkea akun navat.** Akun napojen oikosulkeminen voi aiheuttaa palovamman tai tulipalon.
- d) **Oikosulku voi aiheuttaa nesteen vuotamisen akusta. Vältä koskemasta tähän nesteeseen. Jos nestettä pääsee vahingossa iholle, huuhtelee vedellä. Jos tätä nestettä pääsee silmään, ota yhteys lääkäriin.** Akkuneste voi ärsyttää tai aiheuttaa palovamman.

6) Huolto

- a) **Korjauta työkalu valtuutetulla asentajalla. Varaosina on käytettävä vain alkuperäisiä vastaavia osia.** Tämä varmistaa sähkötyökalun turvallisuuden.

MUUT TURVAOHJEET

Turvaohjeet kaikkia toimintoja käytettäessä

- a) **Tämä sähkötyökalu on tarkoitettu käytettäväksi hioma-, teräsharjaus- tai leikkauskoneena. Lue kaikki tämän sähkötyökalun mukana toimitetut varoitukset, käyttöohjeet ja tekniset tiedot.** Jos

kaikkia ohjeita ei noudateta, on olemassa sähköiskun, tulipalon ja/tai vakavan henkilövahingon vaara.

- b) **Ei ole suositeltavaa käyttää tätä sähkötyökalua esimerkiksi kiillottamiseen.** Jos sähkötyökalua käytetään tarkoitukseen, johon sitä ei ole suunniteltu, voi aiheutua vaaratilanne ja henkilövahinko.
- c) **Älä käytä varaosia tai varusteita, joita valmistaja ei suosittele tai ole hyväksynyt.** Varusteen käyttäminen ei ole turvallista vain siksi, että se voidaan yhdistää sähkötyökaluun.
- d) **Varusteen nimellisa nopeuden tulee olla vähintään sama kuin sähkötyökaluun merkityn enimmäisnopeuden.** Jos varusteita käytetään niiden nimellisa nopeutta suuremmalla nopeudella, ne voivat särkyä ja niistä voi lentää kappaleita.
- e) **Varusteen ulkolämpötilan ja paksuuden on vastattava sähkötyökalun kapasiteettia.** Väärän kokoista varustetta ei voida suojata tai hallita riittävän tehokkaasti.
- f) **Lisävarusteiden kierteisen kiinnitysosan on sovittava hiomakoneen karan kierteisiin. Laippojen avulla asennettujen lisävarusteiden kohdalla lisävarusteen kiinnitysreian on sovittava laipan sijoituskohdan halkaisijaan.** Jos varustetta ei voi kiinnittää sähkötyökaluun kunnolla, voi aiheutua epätasapaino ja voit menettää työkalun hallinnan tärinän vuoksi.
- g) **Älä käytä vaurioitunutta laitetta. Ennen käyttämistä tarkista, ettei tarvikkeessa, esimerkiksi sen hiomalaiikassa tai taustalevyssä, ole halkeamia, repeämiä tai kulumia ja että teräslankaharjassa ole irrallisia tai katkenneita harjaksia. Jos sähkötyökalu putoaa, tarkista, onko siihen tullut vaurioita ja vaihda vaurioitunut osa. Kun olet tarkistanut laitteen, siirry kauas siitä ja pyydä muitakin siirtymään kauemmas. Anna sähkötyökalun käydä suurimmalla nopeudella kuormittamattomana minuutin ajan.** Vaurioitunut varuste tavallisesti särkyvät tämän testausajan kuluessa.
- h) **Käytä suojavarusteita. Käytä kasvosuojusta tai turvalaseja tehtävän työn vaatimusten mukaisesti. Käytä tarvittaessa hengityssuojainta, kuulosuojaimia, käsineitä ja suojavaatetusta, joka estää lentävien kappaleiden aiheuttamat henkilövahingot.** Turvallasien on pystyttävä estämään lentäviä kappaleita aiheuttamasta henkilövahinkoja. Hengityssuojaimen on pystyttävä estämään hiukkasia pääsemästä hengitysteihin. Pitkäaikainen altistuminen melulle voi heikentää kuuloa.
- i) **Pidä sivulliset turvallisen etäisyyden päässä työskentelyalueesta. Työskentelyalueella on käytettävä henkilösuojavarusteita.** Työstettävään kappaleen tai särkyneen varusteen singahtavat osat voivat aiheuttaa henkilövahinkoja.
- j) **Jos laitteen terä voi osua piilotettuihin sähköjohtoihin tai sen omaan sähköjohtoon, tartu**

- työkalun eristettyihin tarttumapintoihin.** Terän osuminen jännitteiseen johtoon tekee sen paljaista metalliosista jännitteisiä, joten käyttäjä voi saada sähköiskun.
- k) **Pidä sähköjohto kaukana työkalusta.** Jos menetät työkalun hallinnan, johto voi katketa tai vaurioitua tai työkalu voi osua käteesi.
- l) **Laske työkalu alas vasta kun se on täysin pysähtynyt.** Käynnissä oleva työkalu voi osua työtason pintaan, jolloin menetät sen hallinnan.
- m) **Älä anna sähkötyökalun olla käynnissä kantaessasi sitä.** Jos käynnissä oleva sähkötyökalu tarttuu vaatteisiisi, se voi osua kehoosi.
- n) **Puhdista sähkötyökalun ilmanvaihtoaukot säännöllisesti.** Moottorin puhallin vetää pölyä työkalun sisään. Metallipölyn kertyminen voi aiheuttaa sähköiskun vaaran.
- o) **Älä käytä sähkötyökalua helposti syttyvien aineiden läheisyydessä.** Kipinät voivat sytyttää ne.
- p) **Älä käytä nestejäähdytystä edellyttäviä varusteita.** Veden tai muun jäähdytysaineen käyttäminen voi aiheuttaa sähköiskun.
- q) **Älä käytä tässä työkalussa tyyppin 11 (käyrystyvä kuppi) laikkoja.** Sopimattoman lisävarusteen käyttö voi johtaa henkilövahinkoon.
- r) **Käytä aina sivukahvaa. Kiristä kahva hyvin.** Sivukahvaa tulee aina käyttää työkalun hallinnan säilyttämiseen.

TURVAOHJEET KAIKKIA TOIMINTOJA KÄYTETTÄESSÄ (JATKOA)

Takapotkujen syyt ja niiden välttäminen

Takapotku aiheutuu äkillisesti hiomalaikan, taustalevyn, harjan tai varusteen juuttuessa kiinni. Tällöin pyörä pysähtyy ja sähkötyökalu lähtee hallitsemattomasti vastakkaiseen suuntaan.

Jos esimerkiksi hiomalaikka jää kiinni työstettävään kappaleeseen, laikan reuna voi kaivautua sen pintaan, jolloin hiomalaikka voi nousta pinnalle tai aiheuttaa potkun. Hiomalaikka voi singahtaa käyttäjää kohden tai hänestä pois päin sen mukaan mihin suuntaan laikka pyörii jäädessään kuunni. Tällöin hiomalaikka voi myös rikkoutua.

Takapotku on seurausta työkalun väärinkäytämisestä tai virheellisistä olosuhteista. Se voidaan välttää seuraavien varotoimien avulla.

- a) **Pitele työkalua tiukasti. Pidä kehosi ja käsivartesi asennossa, jossa ne vastustavat takapotkun voimaa. Pidä aina kiinni lisäkavasta, jotta takapotku ja käynnistymisen aikana esiintyvä vääntöreaktio pysyvät hallinnassa.** Käyttäjää voi hallita vääntöreaktiota tai takapotkuvoimaa, jos tarvittaviin varotoimiin ryhdytään.
- b) **Älä vie käsiä käynnissä olevan työkalun lähelle.** Se voi aiheuttaa takapotkun.

- c) **Pidä kehosi kaukana alueelta, johon sähkötyökalu singahtaa takapotkun vaikutuksesta.** Takapotku saa työkalun singahtamaan vastakkaiseen suuntaan laikan liikkeeseen nähden, jos se tarttuu kiinni.
- d) **Toimi erityisen varovaisesti työstäessäsi esimerkiksi nurkkia tai teräviä kulmia. Vältä työkalun kimpoamista ja tarttumista kiinni.** Nurkat, terävät kulmat tai kimpoaminen voivat aiheuttaa toiminnassa olevan työkalun jäämisen kiinni, jolloin sen hallinta menetetään tai voi aiheutua takapotku.
- e) **Älä kiinnitä työkaluun sahanterää.** Muutoin aiheutuu helposti takapotku tai hallinnan menetyks.

Erityiset varoitukset hiottaessa ja katkaistaessa

- a) **Käytä vain sähkötyökalulle suositeltuja laikkoja ja niitä varten tarkoitettuja suojuksia.** Jos sähkötyökalussa käytetään laikkoja, joita ei ole tarkoitettu käytettäväksi siinä, niitä ei voi suojata kunnolla, joten ne aiheuttavat vaaran.
- b) **Keskelle painettujen laikkojen hiomapinta on asennettava suojakaistaleen tason alapuolelle.** Virheellisesti asennettua laikkaa, joka näkyy suojakaistaleen tason läpi, ei voida suojata oikeaoppisesti.
- c) **Suojus on kiinnitettävä sähkötyökaluun kunnolla ja asetettava turvalliseen asentoon, jotta mahdollisimman pieni osa laikasta jää näkyviin.** Suojus auttaa suojaamaan käyttäjää särkyneen laikan kappaleilta ja laikan koskettamiselta vahingossa sekä kipinöiltä, jotka voivat sytyttää vaatetuksen.
- d) **Käytä laikkoja vain niille suositeltuihin käyttötarkoituksiin. Esimerkki: Älä käytä katkaisulaikkaa hiomiseen.** Hiovat katkaisulaikat on tarkoitettu hiomiseen. Niiden aiheuttamat sivusuuntaiset voimat voivat saada laikan rikkoutumaan.
- e) **Käytä aina oikean kokoisia ja muotoisia ehjiä hiomalaikkoja.** Tällöin laikan rikkoutumisen vaara vähenee. Katkaisulaikat voivat olla erilaisia kuin hiomalaikat.
- f) **Älä käytä suuremmissa sähkötyökaluissa käytettyjä kuluneita laikkoja.** Suurempien sähkötyökalujen laikat eivät kestä pienemmän työkalun suurempaa nopeutta, joten ne voivat särkyä.

Erityiset varoitukset katkaistaessa

- a) **Älä jumiuta katkaisulaikkaa tai paina sitä liikaa. Älä yritä katkaista liian paksua kappaletta.** Laikan ylirasittaminen lisää taipumisen, jumiumisen, särkymisen tai takapotkun vaaraa.
- b) **Älä mene pyörivän laikan etu- tai takapuolelle suorassa linjassa.** Kun laikka liikkuu itsestään pois päin, mahdollinen takapotku voi sytyttää pyörivän laikan ja sähkötyökalun päällesi.
- c) **Jos laikka tarttuu kiinni tai joudut keskeyttämään katkaisemisen, katkaise sähkötyökalusta virta ja pidä sitä paikallaan, kunnes laikka on pysähtynyt**

kokonaan. Älä yritä irrottaa katkaisulaikkaa työstettävästä kappaleesta, kun terä liikkuu.

Muutoin voi aiheutua takapotku. Tutki, miksi laikka tarttuu kiinni ja korjaa siihen johtaneet syyt.

- d) **Älä käynnistä leikkausvoimenpidettä uudelleen pitäen työkalua työkappaleessa. Anna laikan saavuttaa täysi nopeus ja aseta se varoen takaisin leikkauskohtaansa.** Laikka voi taittua, siirtyä ylös tai iskeytyä takaisin, jos sähkötyökalu käynnistetään uudelleen työkappaleessa.
- e) **Tue suuret työstettävät kappaleet terän kiinni tarttumisen ja takapotkun vaaran vähentämiseksi.** Suurilla kappaleilla on taipumus taipua niiden oman painon vuoksi. Aseta tuet työstettävän kappaleen alle lähelle katkaisuviivaa ja lähelle kappaleen reunoja laikan molemmille puolille.
- f) **Toimi erittäin varovaisesti työntäessäsi laikan valmiseen seinään tai muuhun kohteeseen, jonka sisälle ei näy.** Laikka voi osua kaasu- tai vesiputkeen, sähköjohtoon tai johonkin, joka aiheuttaa takapotkun.

Erityiset varoitukset hiottaessa

- a) **Älä käytä erittäin kuluneita hiomapapereita. Noudata valmistajan suosituksia valitessasi hiomapaperia.** Jos hiomapaperi ulottuu laikan ulkopuolelle, voi aiheutua haavan saamisen, laikan kulumisen tai takapotkun vaara.

Erityiset varoitukset käytettäessä

teräsharjaa

- a) **Huomaa, että teräsharjasta irtoaa harjaksia myös normaalissa käytössä. Älä rasita kuituja kohdistamalla harjaan suurta voimaa.** Harjakset lävistävät kevyet vaatteet ja/tai ihon helposti.
- b) **Jos teräsharjaa käytettäessä on suositeltua käyttää suojusta, älä anna teräsharjan osua siihen.** Teräsharjan läpimitta voi laajeta käyttämisen aikana keskikapakoisvoiman vuoksi.

Vaarat

Turvamääräysten noudattamisesta ja turvalaitteiden käyttämisestä huolimatta tiettyjä vaaroja ei voida välttää. Näitä ovat seuraavat:

- kuulon heikkeneminen.
- lentävien kappaleiden aiheuttamat henkilövahingot.
- käytön aikana kuumevien varusteiden aiheuttamat palovammat.
- pitkäaikaisen käyttämisen aiheuttamat henkilövahingot.
- vaarallisia aineita sisältävä pöly.

Sähköturvallisuus

Sähkömoottori toimii vain yhdellä jännitteellä. Tarkista aina, että akun jännite vastaa laitteen tyyppikilpeen merkittyä jännitettä. Tarkista myös, että latauslaitteen jännite vastaa sähköverkon jännitettä.



Tämä DeWALT-latauslaite on kaksoiseristetty EN60335-säästösten mukaisesti, joten maadoitusjohtoa ei tarvita.

Jos virtajohto vaurioituu, se on korvattava uudella johdolla, jonka voi hankkia DeWALTin huolto-organisaation kautta.

Jatkojohdon käyttäminen

Jatkojohtoa saa käyttää vain, jos se on ehdottoman välttämätöntä. Käytä latauslaitteen vaatimukset täyttävää hyväksytyä jatkojohtoa. Lisätietoja on **Teknisissä tiedoissa**. Johdinten pienin koko on 1 mm² ja suurin pituus 30 m. Jos käytät johtokelaa, kelaa johto aina kokonaan auki.

SÄILYTÄ NÄMÄ OHJEET

Latauslaitteet

DeWALT-laturit eivät vaadi säätöä ja niiden käyttö on suunniteltu mahdollisimman helpoksi.

Tärkeitä turvallisuusohjeita latauslaitetta käytettäessä

SÄILYTÄ NÄMÄ OHJEET: Tämä ohjekirja sisältää tärkeitä turvallisuus- ja käyttöohjeita yhteensopiviin akkulatureihin (katso **Tekniset tiedot**).

- Lue kaikki laturin, akkuyksikön ja akkuyksikköä käyttävän tuotteen ohjeet ja varoitusmerkinät ennen laturin käyttöä.



VAROITUS: Sähköiskun vaara. Älä päästä nestettä laturin sisään. Se voi aiheuttaa sähköiskun.



VAROITUS: Suosittelemme vikavirtasuojalaitteen käyttöä, jonka vikavirtasuojan laukaisuvirta on enintään 30mA.



HUOMIO: Palovamman vaara. Loukkaantumisen riskin vähentämiseksi lataa vain ladattavia DeWALT-akkuja. Muun tyyppiset akut voivat haljeta ja aiheuttaa henkilövahingon ja vaurioita.





HUOMIO: Lapsia tulee valvoa ja varmistaa, että he eivät leiki laitteella.

HUOMAUTUS: Joissakin olosuhteissa vieras materiaali voi aiheuttaa oikosulkuja laturin sisällä oleviin suojaamattomiin latauskontakteihin laturin ollessa kytkettynä sähköverkkoon. Vieraat johtavat aineet, kuten teräsVilla, alumiinifolio tai metallihiukkaskertymät, niihin kuitenkin rajoittumatta, on pidettävä poissa laturin aukoista. Irrota laturi aina tehonsyötöstä, kun laturissa ei ole akkua. Irrota laturi tehonsyötöstä ennen kuin yrität puhdistaa sitä.

- **ÄLÄ YRITÄ ladata akkuyksikköä millään muulla laturilla kuin tässä käyttöohjeessa mainituilla.** Laturi ja akkuyksikkö on suunniteltu erityisesti toimimaan yhdessä.
- **Näitä latureita ei ole tarkoitettu käytettäväksi mihinkään muuhun tarkoitukseen kuin ladattavien DeWALT-akkujen lataamiseen.** Muu voi aiheuttaa tulipalon tai jopa kuolettavan sähköiskun riskin.
- **Älä jätä laturia sateeseen tai lumeen.**
- **Vedä pistokkeesta äläkä johdosta, kun irrotat laturia verkkovirrasta.** Tämä vähentää pistokkeen ja sähköjohdon vahingoittumisen riskiä.

- **Varmista, että johto sijaitsee niin, että sen päälle ei astuta, siihen ei kompastu tai että siihen ei muuten kohdistu vaurioita tai rasitusta.**
- **Älä käytä jatkojohtoa ellei se ole ehdottoman välttämätöntä.** Jatkojohdon virheellinen käyttö voi aiheuttaa tulipalon tai jopa kuolettavan sähköiskun riskin.
- **Älä laita mitään esineitä laturin päälle tai laita laturia pehmeälle pinnalle, joka saattaa tukkia ilmanvaihtoaukukot ja aiheuttaa liiallisen sisäisen lämmön.** Sijoita laturi pois lämpölähteiden läheltä. Laturi tuulettuu kotelon päällä ja pohjassa olevien aukkojen kautta.
- **Älä käytä laturia, jos johto tai pistoke on vahingoittunut** – vaihdata ne välittömästi.
- **Älä käytä laturia, jos siihen on kohdistunut terävä isku, se on pudotettu tai muuten vahingoittunut millään tavalla.** Vie se valtuutettuun huoltoon.
- **Älä pura laturia. Vie se valtuutettuun huoltoon, jossa se huolletaan tai korjataan.** Virheellinen kokoaminen voi aiheuttaa tulipalon tai jopa kuolettavan sähköiskun riskin.
- Jos virtajohto on vahingoittunut, valmistajan, huollon tai vastaavan pätevän henkilön täytyy vaihtaa se välittömästi.
- **Irrota laturi pistorasiasta ennen kuin yrität puhdistaa sitä. Tämä vähentää sähköiskun vaaraa.** Akkuyksikön poistaminen ei vähennä riskiä.
- **ÄLÄ KOSKAAN** yritä yhdistää kahta laturia yhteen.
- **Laturi on suunniteltu toimimaan tavallisella 230 V:n kotitalouden sähkövirralla. Älä yritä käyttää mitään muuta kuin määritettyä jännitettä. Tämä ei koske autolaturia.**

Akun lataaminen (Kuva [Fig.] B)

1. Yhdistä laturi sopivaan pistorasiaan ennen kuin laitat akun paikoilleen.
2. Aseta akku  laturiin ja varmista, että akku on hyvin paikoillaan laturissa. Punainen (latauksen) merkkivalo vilkkuu toistuvasti ilmoittaen, että latausprosessi on alkanut.
3. Kun lataus on valmis, punainen valo jää palamaan jatkuvasti. Akku on täysin ladattu ja sitä voidaan käyttää heti tai sen voi jättää laturiin. Poista akku laturista painamalla akun vapautuspainiketta .

HUOMAA: Jotta varmistat litiumioniakkujen parhaimman mahdollisen suorituskyvyn ja pitkän käyttöiän, akku tulee ladata täyteen ennen ensimmäistä käyttöä.

Laturin toiminta

Katso akun lataustaso alla olevista merkkivaloista.

Laturin merkkivalot	
	lataus käynnissä 
	ladattu täyteen 
	kuuma-/kylmäviive* 

*Punainen merkkivalo vilkkuu edelleen ja keltainen merkkivalo palaa kyseisen toiminnon aikana. Kun akku on saavuttanut

oikean lämpötilan, keltainen merkkivalo sammuu ja laturi jatkaa latausta.

Yhteensopiva(t) laturi(t) ei(eivät) lataa viallista akkua. Jos akku on viallinen, merkkivalo ei syty tai laturi ilmoittaa viallisesta akusta tai sen merkkivalo vilkkuu.

HUOMAA: Tämä voi tarkoittaa myös laturivikaa.

Jos laturi ilmoittaa ongelmasta, vie laturia ja akku testattavaksi valtuutettuun huoltopalveluun.

Akun kuuma-/kylmäviive

Kun laturi tunnistaa liian kuuman tai kylmän akun, se käynnistää automaattisesti akun kuuma-/kylmäviiveen, jolloin lataus käynnistyy vasta sitten, kun akku on saavuttanut hyväksyttävän lämpötilan. Laturi siirtyy tämän jälkeen automaattisesti akun lataustilaan. Tämä toiminto takaa akun maksimaalisen käyttöiän. Kylmä akku latautuu hitaammin kuin lämmin akku.

Akku latautuu hitaammin hitausjakson ajan, sen latautumisnopeus ei palaudu nopeaksi, vaikka akku lämpenisi. DCB118-laturissa on sisäinen puhallin akun jäähdytystä varten. Puhallin kytkeytyy automaattisesti päälle, kun akun jäähdytys on tarpeen. Älä koskaan käytä laturia, jos puhallin ei toimi oikein tai jos tuuletusaukko on tukittu. Laturin sisälle ei saa asettaa vieraita esineitä.

Elektroninen suojausjärjestelmä

XR Li-Ion -laitteissa on elektroninen suojausjärjestelmä, joka suojaaa akkua ylikuormitukselta, ylikuumenemiselta tai suurelta purkautumiselta.

Työkalu sammuu automaattisesti, jos sähköinen suojausjärjestelmä käynnistyy. Jos näin tapahtuu, laita litiumioniakku laturiin, kunnes se on kokonaan latautunut.

Asennus seinään

Nämä laturit on tarkoitettu asennettaviksi seinään tai käytettäviksi pystyasennossa pöydän tai työtason päällä. Jos laturi asennetaan seinään, sijoita laturi pistorasian lähetyville ja kauas kulmista tai muista esteistä, jotka voivat haitata ilmavirtausta. Käytä laturin takaosaa mallina kiinnitysruuvien kiinnittämisessä seinään. Asenna laturi hyvin kiinnitysruuveilla (hankittava erikseen), joiden pituus on vähintään 25,4 mm ruuvien kannan halkaisijan ollessa 7–9 mm. Kiinnitä ruuvit puuhun optimaaliseen syvyyteen jättäen ruuvista näkyville noin 5,5 mm. Kohdista laturin takana olevat reiät ruuveihin ja kiinnitä ne reikiin.

Laturin puhdistusohjeet



VAROITUS: Sähköiskuvaara. Irrota laturi AC-pistorasiasta ennen puhdistusta. Lika ja rasva voidaan poistaa laturin ulkopuolelta kankaalla tai pehmeällä, ei-metallisella harjalla. Älä käytä vettä tai puhdistusaineita. Älä päästä mitään nestettä työkalun sisään. Älä upota mitään työkalun osaa nesteeseen.

Akkuyksikkö

Tärkeitä turvallisuusohjeita kaikkia akkuja käytettäessä

Kun tilaat uutta akkua, ilmoita tuotenumero ja jännite.

Kun uusi akku otetaan pakkauksesta, sitä ei ole ladattu täyteen. Lue seuraavat turvaohjeet ennen akun ja latauslaitteen käyttämistä. Noudata annettuja ohjeita.

LUE KAIKKI OHJEET

- **Älä lataa tai käytä räjähdysalttiissa ympäristössä, esimerkiksi tilassa, jossa on syttyviä nesteitä, kaasuja tai pölyä.** Akun laittaminen laturiin tai poistaminen laturista voi sytyttää pölyn tai kaasun.
- **Älä koskaan pakota akkua laturiin. Älä muokkaa akkuyksikköä millään tavalla saadaksesi sen sopimaan yhteensopimattomaan laturiin, sillä akkuyksikkö saattaa murtua ja aiheuttaa vakavan henkilökohtaisen vaurion.**
- Lataa akkuyksiköt vain DeWALT-latureilla.
- **ÄLÄ** roiskuta vettä tai upota veteen tai muihin nesteisiin.
- **Älä säilytä tai käytä työkalua ja akkuyksikköä paikassa, jossa lämpötila voi saavuttaa tai ylittää 40 °C (kuten kesällä ulkokatoksissa tai metallirakennuksissa).**
- **Älä hävitä akkua polttamalla, vaikka se olisi vaurioitunut pahasti tai tullut elinkaarensa päähän.** Akku voi räjähtää poltettaessa. Litium-ioniakkuja poltettaessa syntyy myrkyllisiä kaasuja ja aineita.
- **Jos akun sisältö pääsee iholle, huuhtelee heti miedolla saippualla ja vedellä.** Jos akkunestettä pääsee silmään, huuhtelee avointa silmää vedellä 15 minuutin ajan kunnes ärsytys lakkaa. Jos on hakeuduttava lääkärin hoitoon, ilmoita, että akun elektrolyytti on nestemäisten orgaanisten karbonaattien ja litiumsuolojen seosta.
- **Avatun akkukennon sisältö voi ärsyttää hengitysteitä.** Hakeudu raittiiseen ilmaan. Jos oireet jatkuvat, ota yhteys lääkäriin.



VAROITUS: Palovamman vaara. Akkuneste voi syttyä altistuessaan kipinälle tai liekille.



VAROITUS: Älä koskaan yritä avata akkuyksikköä mistään syystä. Jos akkuyksikön kotelo on murtunut tai vahingoittunut, älä laita sitä laturiin. Älä riko, pudota tai vahingoita akkuyksikköä. Älä käytä akkuyksikköä tai laturia, johon on osunut terävä isku, joka on pudotettu tai vahingoittunut millään tavalla (esim. lävistetty naulalla, isketty vasaralla, astuttu päälle). Se voi aiheuttaa jopa kuolettavan sähköiskun. Vahingoittuneet akkuyksiköt tulee palauttaa huoltoon kierrätystä varten.



VAROITUS: Tulipalovaara. Älä varastoi tai kanna akkua niin, että metalliesineet pääsevät kosketuksiin akun napoihin. Laturia ei saa esimerkiksi asettaa liinojen päälle, taskuihin, työkalukoteloihin, tuotepakkauksiin, laatikkoihin, jne., joissa on irtonaisia nauloja, ruuveja, avaimia, jne.



HUOMIO: Kun työkalua ei ole käytössä, laita se sivulleen vakaalle alustalle, jossa se ei aiheuta kompastumisen tai putoamisen vaaraa. Jotkut työkalut, joissa on suuret akkuyksiköt, seisovat pystyssä akkuyksikön varassa, mutta ne kaatuvat helpommin.

Kuljetus



VAROITUS: Tulipalovaara. Akkujen kuljetus voi johtaa tulipaloon, jos akkunavat pääsevät vahingossa kosketuksiin johtaviin materiaaleihin. Akkua kuljettaessa tulee varmistaa, että akkujen navat on suojattu ja eristetty hyvin materiaaleista, jotka voivat päästä niihin kosketuksiin ja aiheuttaa oikosulun.

DeWALT-akut täyttävät kaikkien soveltuvien teollisuudenalaa koskevien ja lakisäästeisten kuljetusmääräyksiä vaatimukset, niihin kuuluvat muun muassa YK:n vaarallisen tavarankuljetussuosituksen, kansainvälisen ilmakuljetusliiton (IATA) vaarallisen tavarankuljetusmääräyksiä, vaarallisten aineiden kansainvälisen merikuljetussäännösten (IMDG) määräykset sekä eurooppalainen sopimus vaarallisten tavaroiden kansainvälisistä tielukuleksista (ADR). Litiumionikennot ja -akut on testattu YK:n vaarallisen tavarankuljetussuosituksen osion 38,3 mukaisesti koskien testausohjeita ja testikriteerejä.

Useimmissa tapauksissa DeWALT-akkujen kuljetukset eivät kuulu luokan 9 vaarallisten materiaalien määräyksiin piiriin. Yleisesti ottaen luokan 9 määräykset soveltuvat vain toimituksiin, jotka sisältävät energialuokaltaan yli 100 wattitunnin (Wh) litiumioniakun. Wattitunnit on merkitty kaikkiin litiumioniakkuihin. Määräyksiä litiumioniakkujen kuljetusta ilmateitse niiden wattitunneista riippumatta. Akkua sisältävät työkalupakkaukset (yhdistelmäpakkaukset) voidaan kuljettaa ilmateitse määräyksiä soveltamisan ulkopuolella, jos akkuun merkityt wattitunnit ovat korkeintaan 100 Wh.

Oli kyseessä odotettu tai täysin säännöstelty kuljetus, kuljettajien vastuulla on ottaa selvää viimeisimmistä pakkausta, merkkiä/merkintää sekä dokumentaatiota koskevista määräyksistä. Tämän ohjekirjan osion tiedot on annettu hyvässä uskossa ja niiden uskotaan olevan tarkkoja asiakirjan luontihetkellä. Mitään takuita, välillisiä tai suoria, ei kuitenkaan anneta. Ostajan vastuulla on taata, että toiminta on soveltuvien määräyksiä mukaista.

FLEXVOLT™-akun kuljetus

DeWALT FLEXVOLT™-akkuja on kahdenmallisia: **Käyttö ja kuljetus.**

Käyttötila: Kun FLEXVOLT™-akkuä käytetään sellaisenaan tai se on DeWALT 18 V -tuotteessa, se toimii 18 V akkuna. Kun FLEXVOLT™-akku on 54 V tai 108 V (kaksi 54 V akkuä) tuotteessa, se toimii 54 V akkuna.

Kuljetustila: Kun kansi on asennettu FLEXVOLT™-akkuun, se on kuljetustilassa. Säilytä kansi kuljetusta varten.

Kuljetustilassa kennosarjat on katkaistu akussa sähköisesti, jolloin ne vastaavat kolmea alhaisemman Wh-arvon omaava akkuä verrattuna yhteen suuremman Wh-arvon omaavaan akkuun.

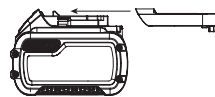

Kun kolmen akun Wh-arvo on pienempi, tietyt suurempaa Wh-arvoa koskevat akkujen kuljetusmääräykset voidaan välttää.

Kuljetuksen Wh-arvoon 3 x 36 Wh, mikä tarkoittaa kolmea 36 Wh akkua.

Käytön Wh-arvo on 108 Wh (yksi akku).

Esimerkki käyttöä ja kuljetusta koskevasta merkinnästä



Säilytys-suositukset

1. On suositeltavaa säilyttää akku viileässä ja kuivassa paikassa poissa suorasta auringonpaisteesta sekä liiallisesta kylmyydestä tai kuumuudesta. Akku toimii mahdollisimman tehokkaasti ja pitkään, kun sitä säilytetään huoneenlämpötilassa, kun se ei ole käytössä.
2. Pitkän säilytyksen aikana täyteen ladattu akku on suositeltavaa säilyttää viileässä ja kuivassa paikassa irti laturista.

HUOMAA: Akkuja ei saa asettaa säilöön täysin tyhjinä. Akku on ladattava ennen käyttöä.

Latauslaitteen ja akun tarrat

Näissä ohjeissa kuvattujen kuvakkeiden lisäksi laturissa ja akussa voi olla seuraavat merkit:



Lue käyttöohjeet ennen käyttämistä.



Latausajan tiedot ovat **Teknisissä tiedoissa**.



Älä työnnä sähköä johtavia esineitä laitteen sisään.



Älä lataa vaurioitunutta akkua.



Älä altista vedelle.



Vaihdata vialliset akut heti.



Lataa vain lämpötilassa 4–40 °C.



Käytettäväksi vain ulkona.



Toimita akku kierrätykseen ympäristöystävällisellä tavalla.

Li-Ion



Lataa DEWALT-akut ainoastaan yhteensopivilla DEWALT-latureilla.

Jos muita kuin yhteensopivia DEWALT-akkuja ladataan DEWALT-laturilla, akut voivat räjähtää tai aiheuttaa muita vaaratilanteita.



Älä hävitä akkuysikköä polttamalla.



Käyttö: Käyttö ilman kuljetuskantaa, Wh-arvo on 108 Wh (yksi 108 Wh akku).



Kuljetus: Kuljetus integroidulla kuljetuskannella, Wh-arvo on 3 x 36 Wh (kolme 36 Wh akkua).

Akun Tyyppi

DCG414 toimii 54 V akuilla.

Näitä akkuja voidaan käyttää: DCB546. Katso lisätietoja kohdasta **Tekniset tiedot**.

Pakkauksen sisältö

Pakkauksen sisältö:

- 1 Kulmahiomakone
- 1 125 mm suoja (tyyppi 27)
- 1 Sivukahva
- 1 Laippasarja
- 1 Kuusiokulma-avain
- 2 Litiumioniakku (T2-mallit)
- 1 Käyttöohje

- *Tarkista, onko työkalussa, osissa tai tarvikkeissa kuljetusvaurioita.*
- *Lue tämä käyttöohje huolellisesti ennen laitteen käyttämistä.*

Työkalun merkinnät

Seuraavat kuvakkeet näkyvät työkalussa:



Lue käyttöohjeet ennen käyttämistä.



Käytä kuulosuojaimia.



Käytä suojalaseja.



Näkyvä säteily. Älä katso suoraan valoon.

Päivämääräkoodin Sijainti (Kuva A)

Päivämääräkoodi **21** on merkitty koteloon. Se sisältää myös valmistusvuoden.

Esimerkki:

2016 XX XX

Valmistusvuosi

Kuvaus (Kuva A, D, F)



VAROITUS: Älä tee työkaluun tai sen osiin mitään muutoksia. Tällöin voi aiheutua omaisuus- tai henkilövahinkoja.

- 1 Liipaisukytkin
- 2 Lukituksen vapautusvipu
- 3 Karan lukituspainike
- 4 Kara

- 5 Sivukahva
- 6 Hiomalaikka (Kuva F)
- 7 Taustalaippa
- 8 Kierteinen lukitusmutteri
- 9 Suojus
- 10 Suojan vapautusvipu
- 11 Akku
- 12 Akun vapautuspainike
- 13 Polttoainemittarin painike
- 14 Ruuvi
- 15 Kiinnityskorvakkeet
- 16 Ketjukotelon aukot

Käyttötarkoitus

Langaton DCG414-kulmahiomakone on suunniteltu ammattilaiskäyttöön leikkaamiseen, hiomiseen ja teräsharjaukseen.

ÄLÄ käytä kosteissa olosuhteissa tai jos laitteen lähellä on syttyviä nesteitä tai kaasuja.

Tämä akkutoiminen kulmahiomakone on ammattimainen sähkötyökalu.

ÄLÄ anna lasten koskea tähän työkaluun. Kokemattomat henkilöt saavat käyttää tätä laitetta vain valvotusti.

- Tämä tuote ei ole tarkoitettu henkilöiden (mukaan lukien lapset) käytettäväksi, joiden fyysiset, sensoriset tai henkiset kyvyt tai kokemus ja/tai tietämys tai taidot ovat rajalliset. Heidän turvallisuudestaan tulee huolehtia heistä vastuussa oleva henkilö. Lapsia ei koskaan saa jättää yksin tämän tuotteen kanssa.

Elektroninen kytkin

Elektroninen momentinrajotin rajoittaa väntömomenttia, jos laikka jumiutuu. Lisäksi tämä estää vaihteistoa ja sähkömoottoria jumiutumasta. Momentinrajotin on säädetty tehtaalla, eikä säätöä voi muuttaa.

Jarru

Kun virta on katkaistu, jarru pysäyttää pyörivän karan nopeammin kuin jarrulla varustamattomassa yksikössä. Tämä parantaa tehokkuutta ja käyttöturvallisuutta. Pysähtymisaika riippuu käytetystä laikkatyypistä.

KOKOAMINEN JA SÄÄDÖT

VAROITUS: Vakavan henkilövahingon vaaran vähentämiseksi katkaise työkalusta virta ja irrota akku ennen säätämistä tai varusteiden irrottamista tai asentamista. Jos laite käynnistyy vahingossa, voi aiheutua loukkaantuminen.

VAROITUS: Käytä ainoastaan DEWALT-akkupakkauksia ja -latureita.

Sivukahvan kiinnittäminen (Kuva C)

VAROITUS: Tarkista ennen laitteen käynnistämistä, että kahva on kiristetty oikein.

VAROITUS: Sivukahvaa tulee aina käyttää työkalun hallinnan säilyttämiseen.

Ruuva sivukahva 5 johonkin aukkoon vaihteiston jommallakummalla puolella.

Käyttäjän mukavuuden lisäämiseksi ketjukotelo kiertää 90° leikkaustoimenpiteitä varten.

Ketjukotelon kiertäminen (Kuva A)

1. Poista neljä kiinnitysruuvia, jotka kiinnittävät ketjukotelon moottorin ulkokuoreen.
2. Kierrä ketjukotelon pää haluamaasi asentoon irrottamatta ketjukotelo moottorin ulkokuoresta.

HUOMAA: Jos ketjukotelo irtoaa moottorin ulkokuoresta yli 3,17 mm, työkalu tulee viedä huollettavaksi ja uudelleen asennettavaksi valtuutettuun DEWALT -huoltopalveluun. Mikäli työkalua ei viedä huoltoon, harja, moottori ja laakeri voi vaurioitua.

3. Asenna ruuvit takaisin ketjukotelon kiinnittämiseksi moottorin ulkokuoreen. Kiristä ruuvit momenttiin 20 in.-lbs. Ruuvit voivat haljeta, jos niitä kiristetään liikaa.

Suojat

VAROITUS: **HUOMIO:** Suojia tulee käyttää kaikkien hioma-, katkaisu- ja smirgelilaikkojen, teräsharjojen ja teräslaikkojen kanssa. Työkalua voidaan käyttää ilman suoja ainoastaan tavallisilla hiomalaikoja käyttäessä. Katso laitteen mukana toimitetut suojat kuvasta A. Joissakin käyttötarkoituksissa oikea suoja on hankittava paikalliselta jälleenmyyjältä tai valtuutetusta huoltopalvelusta.

HUOMAA: Reunan hionta ja katkaisu voidaan suorittaa tyyppin 27 laikoilla, jotka on tarkoitettu ja määritetty kyseiseen tarkoitukseen. 6,35 mm paksut laikat on tarkoitettu pinnan hiomiseen, kun taas ohuempien tyyppin 27 laikkojen kohdalla laikkojen sopivuus pinnan hiomiseen on tarkistettava valmistajan merkinnöistä, sillä ne voi olla tarkoitettu vain reunan hiomiseen/katkaisuun. Tyyppin 1 suojaa tulee käyttää laikoissa, joita ei saa käyttää pinnan hiomiseen. Leikkaus voidaan suorittaa myös tyyppin 1 laikalla ja tyyppin 1 suojalla.

HUOMAA: Katso suojan/lisävarusteen oikea yhdistelmä **lisävarustetaulukosta**.

Suojan säätäminen ja asentaminen (Kuvat D, E)

VAROITUS: **HUOMIO:** Kytke laite pois päältä ja poista akku laitteesta ennen sen säätämistä tai liitososien tai lisävarusteiden poistamista tai asentamista.

VAROITUS: **HUOMIO:** Tarkista työkalun säätövalinta ENNEN laitteen käyttöä.

Säätövalinnat

Hiomakoneesi tarjoaa yhden tai kahden kosketuksen valintoja suojan säätämiseen.

- **Yhden kosketuksen säädöt:** Kun suojan vinon puolen vapautusvipu 10 on kytketty, suoja voidaan helposti asettaa uudelleen kiertämällä sitä myötäpäivään. Vipua ei tarvitse painaa suojan kääntämiseksi.
- **Kahden kosketuksen säädöt:** Kun suojan neliönmuotoisen puolen vapautusvipu 10 on kytketty,

suoja voidaan asettaa uudelleen painamalla suojan vapautusvipua ja kiertämällä suojaa.

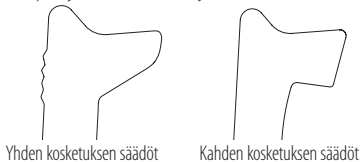

Yhden kosketuksen säädöt

Kahden kosketuksen säädöt

Suojan säätövalintojen asettaminen

Sääda suojan vapautusvipua **10** haluamaasi säätövalintaa varten:

1. Irrota ruuvi **14** T20-terällä.
2. Poista suojan vapautusvipu. Valitse vivun pää haluamaasi säätövalintaa varten. Yhdellä kosketuksella käytetään vivun vinoa päätä. Kahdella kosketuksella käytetään neliönmuotoista päätä.
3. Asenna vipu uudelleen asettamalla valitsemasi pää jousen **13** alle. Varmista, että vipu on kosketuksissa jouseen
4. Asenna ruuvi takaisin.

Suojan asennus (Kuva D)

1. Paina suojan vapautusvipua **10**.
2. Pidä suojan vapautusvipua auki, kohdista suojan kiinnityskorvakkeet **15** ketjukotelon **16** aukkoihin.
3. Pidä suojan vapautusvipua auki, paina suojaa alas, kunnes kiinnityskorvakkeet kiinnittyvät ja kierrä ne ketjukotelon navassa olevaan uraan. Vapauta suojan vapautusvipu.
4. Kun kara on käyttäjään päin, kierrä suojaa myötäpäivään haluttuun työstöasemaan. Suojan runko tulee asettaa karan ja käyttäjän väliin maksimaalisen käyttöturvallisuuden takaamiseksi.

HUOMAA: Suojan vapautusvivun on napsahdettava yhteen suojan varressa olevaan kohdistusaukkoon **17**. Tämä varmistaa suojan hyvän kiinnittymisen.

5. Poista suoja noudattamalla näiden ohjeiden kohtia 1–3 päinvastaisessa järjestyksessä.

Laipat ja laikat

Navattomien laikkojen kiinnitys (Kuva F)



HUOMIO: Pakkaukseen kuuluvia laippoja tulee käyttää alapainetuissa keskiosassa tyypin 27 ja 42 hiomalaikkojen ja tyypin 1 ja 41 katkaisulaikkojen kanssa. Katso lisätietoa lisävarustetaulukosta.



VAROITUS: Suljettu kaksipuolinen katkaisulaikan suoja vaaditaan katkaisulaikkoja käytettäessä.



VAROITUS: Jos laitteessa käytetään vaurioitunutta laippaa tai suojaa tai asianmukaista laippaa ja suojaa ei käytetä, henkilövahinkoja voi aiheutua laikan rikkoutuessa tai siihen osuessa. Katso lisätietoa lisävarustetaulukosta.

1. Aseta kulmahiomakone pöydälle suojus ylöspäin.
2. Asenna kierteen taustalaippa **7** karaan **4** korkean keskiosan (ohjausyksikkö) ollessa laikkaan päin.
3. Aseta laikka taustalaippaa vasten keskittämällä laikka taustalaipan korkeaan keskiosaan (ohjausyksikköön).

4. Kun karan lukituspainiketta painetaan ja kuusiokolot osoittavat laikasta pois päin, kierrä lukitusmutteriä **8** karassa niin, että korvakkeiden molemmat syvennykset kytkeytyvät karaan.

5. Paina karan lukituspainiketta ja kiristä lukituslaippa avaimella.

6. Poista laikka painamalla karan lukituspainiketta ja löysäämällä kierteistä lukituslaippaa avaimella.

Pohjalevyjen asentaminen (Kuvat A, F)

HUOMAA: Suojaa ei tarvitse käyttää hiomalaikoissa, joissa on pohjalevyt (ns. kuitu-hartsilevyt). Koska suojaa ei vaadita näissä lisävarusteissa, suoja ei välttämättä sovi paikoilleen, jos sitä käytetään.



VAROITUS: Asianmukainen suoja tulee asentaa takaisin hiomalaikkaan, leikkauslaikkaan, smirgelilaikkaan, teräsharjaan tai teräslaikkaan, kun hiominen on suoritettu loppuun.

1. Aseta tai kierrä kierteinen pohjalevy **18** hyvin paikoilleen karaan.
2. Aseta hiomalaikka **19** pohjalevyyn **18**.
3. Paina karan lukitusta **3**, kierrä lukitusmutteri **20** karaan, ohjaa korkea keskiosa lukitusmutteriin hiomalaikan ja pohjalevyn keskelle.
4. Kiristä lukitusmutteri käsin. Paina karan lukituspainiketta ja käännä smirgelilaikkaa, kunnes smirgelilaikka ja lukitusmutteri ovat kireällä.
5. Poista laikka, tartu ja käännä pohjalevyä ja smirgelilaikkaa painaen samalla karan lukituspainiketta.

Navallisten laikkojen asentaminen ja poistaminen (Kuva G)

Navalliset laikat asennetaan suoraan kierteiseen M14-karaan. Lisävarusteen kierteiden tulee sopia karan kierteisiin.

1. Poista taustalaippa vetämällä se irti työkalusta.
2. Kierrä laikka karaan **4** käsin.
3. Paina karan lukituspainiketta **3** ja kiristä laikan napa avaimella.
4. Poista laikka suorittamalla edellä mainitut toimenpiteet päinvastaisessa järjestyksessä.

HUOMAUTUS: Jos laikkaa asennetaan oikein ennen työkalun käynnistämistä, työkalu tai laikka voi vaurioitua.

Teräsharjojen ja -laikkojen asentaminen (Kuva A)



HUOMIO: Henkilövahinkovaaran vähentämiseksi teräsharjoja ja -laikkoja käsitellessä tulee käyttää suojakäsineitä. Niistä voi tulla teräviä.



HUOMIO: Työkalun vaurioitumisen välttämiseksi laikka tai harja ei saa koskettaa suojaa asennuksen jälkeen tai käytön aikana. Huomaamattomia vaurioitua voi tulla lisävarusteeseen, jolloin lisävarusteen laikasta tai kupista voi irrota teräspaloja.

Teräsharjat tai -laikat asennetaan suoraan kierteiseen karaan ilman laippoja. Käytä vain teräsharjoja tai -laikkoja, jotka toimitetaan kierteisellä M14-navalla. Kyseiset lisävarusteet ovat

saatavissa lisämaksua vastaan paikalliselta jälleenmyyjältä tai valtuutetusta huoltopalvelusta.

1. Aseta kulmahiomakone pöydälle suojus ylöspäin.
2. Kierrä laikka karaan käsin.
3. Paina karan lukituspainiketta **3** ja kiristä laikka säätämällä teräslaikan tai -harjan napaa avaimella.
4. Poista laikka toimimalla päinvastaisessa järjestyksessä.

HUOMAUTUS: Työkalun vaurioitusvaaran välttämiseksi tulee laikan napa asentaa oikein ennen työkalun käynnistämistä.

Ennen käyttämistä

- Asenna suojus ja hiomalaikka tai -paperi. Älä käytä erittäin kuluneita laikkoja tai papereita.
- Varmista, että sisempi ja ulompi laippa on kiinnitetty oikein. Noudata ohjeita **Hiomis- ja leikkausvarustetaulukko**.
- Varmista, että laikka pyörii varusteeseen ja työkaluun merkityn nuolen suuntaan.
- Älä käytä vaurioitunutta lisävarustetta. Ennen käyttämistä tarkista, ettei tarvikkeessa, esimerkiksi sen hiomalaikoissa tai taustalevyssä, ole halkeamia, repeämiä tai kulumia ja että teräslankaharjassa ole irrallisia tai katkenneita harjaksia. Jos sähkötyökalu putoaa, tarkista, onko siihen tullut vaurioita ja vaihda vaurioitunut osa. Kun olet tarkistanut laitteen, siirry kauas siitä ja pyydä muitakin siirtymään kauemmas. Anna sähkötyökalun käydä suurimmalla nopeudella kuormittamattomana minuutin ajan. Vaurioitunut varuste tavallisesti särkyä tämän testausajan kuluessa.

TOIMINTA

Käyttöohjeet



VAROITUS: Noudata aina turvaohjeita ja määräyksiä.



VAROITUS: Vakavan henkilövahingon vaaran vähentämiseksi katkaise työkalusta virta ja irrota akku ennen säätämistä tai varusteiden irrottamista tai asentamista. Jos laite käynnistyy vahingossa, voi aiheutua loukkaantuminen.



VAROITUS:

- Varmista, että hiottava tai katkaistava kappale on tiukasti kiinni.
- Kiinnitä ja tue työkappaletta. Käytä puristimia tai ruuvipuristinta työkappaleen kiinnittämiseksi ja tukemiseksi tukevaan alustaan. Työkappale on tärkeää kiinnittää ja tukea hyvin työkappaleen liikkumisen ja hallinnan menetyksen estämiseksi. Jos työkappale liikkuu tai hallinta menetetään, vaaratilanteita ja henkilövahinkoja voi aiheutua.
- Tue paneeleja tai kaikkia liian suuria työkappaleita laikan kiinni juuttumisen ja takaisiniskun välttämiseksi. Suuret työkappalet pyrkivät taipumaan omasta painostaan. Tuet tulee asettaa työkappaleen alapuolelle leikkauslinjan lähelle ja työkappaleen reunan lähelle laikan molemmalla puolella.

- Paina työkalua vain varovaisesti. Älä paina laikkaa sivusuunnassa.
- Pidä aina työohanskoja, kun käytät tätä työkalua.
- Vaihdelaatikko kuumenee voimakkaasti käytön aikana.
- Asenna aina suojus ja hiomalaikka tai -paperi. Älä käytä erittäin kuluneita laikkoja tai papereita.
- Varmista, että sisempi ja ulompi laippa on kiinnitetty oikein.
- Varmista, että laikka pyörii varusteeseen ja työkaluun merkityn nuolen suuntaan.
- Vältä ylikuormittamista. Kun sähkötyökalua on kuormitettu huomattavasti, jatka sen käyttöä ilman kuormaa useiden minuuttien ajan lisävarusteen jäädyttämiseksi. Älä kosketa hioma- ja leikkulaikkoihin ennen kuin ne ovat jäähtyneet. Laikat voivat kuumentua huomattavasti käytön aikana.
- Älä koskaan työskentele hiomakupilla ilman asianmukaista suojaa.
- Älä käytä sähkötyökalua poisleikkaustelineen kanssa.
- Älä koskaan käytä paperia yhdessä kiinnitettyjen hankaustuotteiden kanssa.
- Huomaa, että pyörä jatkaa pyörimistä myös virran katkaisemisen jälkeen.

Akun Asentaminen ja Poistaminen Työkalusta (Kuva B)

HUOMAA: Parhaiden tuloksien saavuttamiseksi on varmistettava, että akku **11** on ladattu täyteen.

Akun Asentaminen Työkalun Kahvaan

1. Kohdistä akku **11** kahvan sisällä oleviin kiskoihin (Kuva B).
2. Liu'uta se kahvaan, kunnes akku on hyvin paikoillaan laitteessa ja varmista, ettei se irtoa.

Akun Poistaminen Työkalusta

1. Paina akun vapautuspainiketta **12** ja vedä akku osos työkalun kahvasta.
2. Laita akku laturiin, kuten käyttöohjeen laturiosassa kuvataan.

Tasomittarilla Varustetut Akut (Kuva B)

Joissakin DeWALT-akuissa on tasomittari, jossa on kolme vihreää LED-merkkivaloa. Merkkivalot osoittavat akun jäljelle jäävän virtatason.

Kytke tasomittari päälle painamalla ja pitämällä tasomittarin painiketta **13** alhaalla. Jokin kolme vihreän LED-merkkivalon valoyhdistelmä syttyy osoittaen jäljelle jäävän virtatason. Kun akkuvirran taso käyttöarajan alapuolella, tasomittari ei syty ja akku on ladattava.

HUOMAA: Tasomittari osoittaa akkuvirran tason ainoastaan viitteellisesti. Se ei osoita työkalun toiminnallisuutta ja se voi vaihdella tuoteosien, lämpötilan ja loppukäyttäjän käytön mukaan.

Käsien oikea asento (Kuvat A, I)



VAROITUS: Voit vähentää vakavan henkilövahingon vaaraa pitämällä kädet **AINA** oikeassa asennossa.



VAROITUS: Voit vähentää vakavan henkilövahingon vaaraa pitämällä työkalua **AINA** tiukassa otteessa.

Kädet ovat oikeassa asennossa, kun tartut sivukahvaan 5 yhdellä kädellä ja toisella kädellä työkalun runkoon kuvassa I näkyvällä tavalla.

Liipaisukytkin ja lukitusvipu (Kuva H)



VAROITUS: Tarkista ennen laitteen käynnistämistä, että kahva on kiristetty oikein.

1. Kytke työkalu päälle painamalla lukitusvipua 2 työkalun takaosaan päin, paina sitten liipaisukytkintä 1. Työkalu toimii kytkintä painettaessa.
2. Sammuta työkalu vapauttamalla vapautuskytkin.



VAROITUS: Pidä sivukahvasta ja työkalun rungosta tiukasti kiinni työkalun hallinnan säilyttämiseksi käynnistyksen ja käytön aikana ja kunnes laikka tai lisävaruste lakkaa pyörimästä. Varmista, että laikka on pysähtynyt kokonaan ennen työkalun asettamista alas.



VAROITUS: Anna työkalun pysähtyä kokonaan ennen kuin työkalu koskettaa työpintaa. Nosta työkalu työpinnasta ennen työkalun sammuttamista.

Karan lukko (Kuva A)

Karan lukko 3 estää karaa pyörimästä, kun laikkaa kiinnitetään tai irrotetaan. Lukitse työkalu vasta kun työkalu on sammutettu ja täysin pysähtynyt ja kun sen pistoke on irrotettu pistorasiasta.

HUOMAUTUS: Älä lukitse karaa, kun työkalua käytetään. Muutoin työkalu voi vaurioitua. Jos työkalu vaurioituu, siihen kiinnitetty varuste voi irrota ja aiheuttaa vahingoittumisen.

Voit lukita karan painamalla karan lukituspainiketta 3 ja kääntämällä karaa, kunnes se lukittuu.

Pinnan hiominen ja teräsharjaus



HUOMIO: Käytä aina oikeaa suojaa näiden käyttöohjeiden mukaisesti.

Työstökappaleen pinnan käsittely:

1. Anna työkalun pysähtyä kokonaan ennen kuin työkalu koskettaa työpintaa.
2. Paina työpintaa mahdollisimman vähän, jotta työkalu toimii korkealla nopeudella. Materiaalin poistoteho on suurin, kun työkalu toimii korkealla nopeudella.

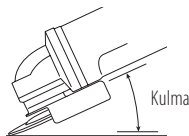

3. Säilytä oikea kulma työkalun ja työpinnan välillä. Katso taulukkoa erityisen toiminnon mukaan.

Toiminto	Kulma
Hiominen	20° - 30°
Hionta smirgelilaukalla	5° - 10°
Hionta pohjalevyllä	5° - 15°
Teräsharjaus	5° - 10°

4. Pidä laikan reuna kiinni työpinnassa.
 - Siirrä työkalua jatkuvasti eteen- ja taaksepäin hiomisen, smirgelilaukalla hiomisen tai teräsharjauksen aikana, jotta työpintaan ei tulisi epätasaisuuksia.
 - Siirrä työkalua jatkuvasti suorassa linjassa pohjalevyllä hiomisen aikana, jotta työpintaan ei tulisi palamisen tai kiertämisen.

HUOMAA: Jos työkalua pidetään työpinnalla liikuttamatta, työstökappale vaurioituu.

5. Poista työkalu työpinnasta ennen työkalun sammuttamista. Anna työkalun pysähtyä ennen sen asettamista alas.



HUOMIO: Ole erityisen varovainen reunaan työstäessä, sillä hiomakoneessa voi esiintyä äkkinäisiä liikkeitä.

Varotoimenpiteet maalipintaa käsitellessä

1. Lyijypohjaisen maalin hiomista tai teräsharjaamista EI SUOSITELLA saastuneen pölyn hallinnan vaikeuden vuoksi. Lyijymyrkytyksen vaara on suurin lapsille ja raskaana oleville naisille.
2. Koska on vaikea määrittää ilman kemiallista analyysia sisältäköö maali lyijyä, suosittelemme seuraavia varotoimia maalია hiottaessa:

Henkilökohtainen turvallisuus

1. Lasten tai raskaana olevien naisten ei tulisi tulla työalueelle, jossa maalia hiotaan tai teräsharjataan, ennen kuin työ on valmis ja puhdistaminen suoritettu.
2. Kaikkien työalueelle tulevien ihmisten tulee käyttää hengityssuojainta. Suodatin tulee vaihtaa päivittäin tai aina, kun käyttäjän on vaikea hengittää.

HUOMAA: Käytä ainoastaan hengityssuojia, jotka suojaavat sinut lyijypohjaisen maalin työstämisestä aiheutuvalta pölyltä ja höyryltä. Tavalliset hengityssuojat eivät anna tätä suojaa. Hanki paikalliselta jälleenmyyjältä kunnollinen N.I.O.S.H. -hyväksytty hengityssuojain.
3. Työalueella EI SAA SYÖÄ, JUODA tai TUPAKOIDA, jotta estetään saastuneiden maalipartikkeleiden joutuminen elimistöön. Työntekijöiden tulee peseytyä ja siistiytyä ENNEN syömistä, juomista tai tupakointia. Ruokia, juomia tai tupakointivälineitä ei tule jättää työalueelle, jossa pöly voi päästä niihin.

Ympäristön turvallisuus

1. Maali tulee poistaa niin, että syntyvän pölyn määrä on mahdollisimman pieni.
2. Alueet, joilla maalia poistetaan, tulee eristää muovikalvolla, jonka paksuus on 0,01 mm.
3. Hionta tulisi tehdä niin, että maalipölyä päätyy mahdollisimman vähän työalueen ulkopuolelle.

Puhdistus ja hävittäminen

1. Kaikki työalueen pinnat tulee imuroida ja puhdistaa huolellisesti päivittäin hiontaprojektin ajan. Imurin suodattimet tulee puhdistaa säännöllisesti.
2. Muovipressut tulee kerätä ja hävittää lastujen tai muun jätteen kanssa. Ne tulee laittaa suljettuihin jätteesioihin ja hävittää tavallisten jätteenhävityssäännösten mukaisesti. Puhdistuksen aikana lasten ja raskaana olevien naisten tulee pysyä poissa välittömän työalueen läheltä.
3. Kaikki lasten lelut, pestävän huonekalut ja tarvikkeet tulee pestä perusteellisesti ennen niiden uudelleenkäyttöä.

Reunan hiominen ja leikkaaminen (Kuva J)



VAROITUS: Älä käytä reunan hioma-/katkaisulaikkoja pinnan hiomiseen, koska niitä ei ole tarkoitettu kestämään pinnan hiomisen aikana tapahtuvia sivupaineita. Laikka voi tällöin rikkoutua ja henkilövahinkoja tapahtua.



HUOMIO: Reunan hiomiseen ja leikkaamiseen käytetyt laikat voivat rikkoutua tai iskeytyä takaisin, jos ne taivutuvat tai kääntyvät työkalua käytettäessä. Kaikissa hiomis-/leikkaustoimissa suojan avoin puoli tulee asettaa käyttäjältä pois päin.

HUOMAUTUS: Reunan hionta/leikkaus tyypin 27 laikalla tulee rajoittaa pinnalliseen leikkaukseen ja pyälämiseen—syvyyden on oltava alle 13 mm laikan ollessa uusi. Vähennä leikkauksen/pyälämisen syvyyttä laikan säteen mukaan laikan kuluessa. Katso lisätietoa **lisävarustetaulukosta**. Reunan hionta/leikkaus tyypin 1 laikalla edellyttää tyypin 1 suojan käyttöä.

1. Anna työkalun pysähtyä kokonaan ennen kuin työkalu koskettaa työpintaa.
2. Paina työpintaa mahdollisimman vähän, jotta työkalu toimii korkealla nopeudella. Hioma-/leikkausteho on suurin, kun työkalu toimii korkealla nopeudella.
3. Asetu niin, että laikan avoin alapuoli osoittaa itsestäsi pois päin.
4. Kun leikkaus on aloitettu ja työkappaleeseen tehdään ura, älä muuta leikkauksulmaa. Jos kulmaa muutetaan, laikka taivuu ja se voi rikkoutua. Reunan hiomalaikkoja ei ole tarkoitettu kestämään taivumisesta aiheutuvia sivupaineita.
5. Poista työkalu työpinnasta ennen työkalun sammuttamista. Anna työkalun pysähtyä ennen sen asettamista alas.

Metallin työstäminen

Jos työstät metallia tämän työkalun avulla, varmista, että pistoke on yhdistetty vikavirtasuojaimen, jotta metallilastut eivät aiheuta sähköistä vaaraa.

Jos vikavirtasuojain estää virransyötön työkaluun, vie työkalu korjattavaksi valtuutettuun DEWALT-huoltokorjaamoon.



VAROITUS: Tietyissä työskentelyolosuhteissa laitteen sisään voi kertyä sähköä johtavaa pölyä metallia työstettäessä. Tällöin laitteen suojavaa eristys ei toimi, joten on olemassa sähköiskun vaara.

Metallipölyn kertymisen laitteen sisään estämiseksi on suositeltavaa puhdistaa ilmanvaihtoaukut päivittäin. Lisätietoja on **Kunnossapito**-kohdassa.

Metallin leikkaaminen

Käytä aina suojatyyppeä 1 leikatessa hiomalaikoilla.

Syötä kohtuullisella nopeudella leikattavan materiaalin mukaan leikkaamisen aikana. Älä kohdistaa painetta leikkuulaikkaan, kallista tai heiluta konetta.

Älä laske leikkuulaikkojen käyttönopeutta sivuttaisella paineella. Konetta on aina käytettävä pystyasennossa. Muutoin on olemassa vaara, että se painetaan kontrolloimattomasti pois leikkauslinjasta.

Profiileja ja nelikulmaista tankoa leikatessa on paras aloittaa pienimmästä poikkileikkauspinnasta.

Karkea hiominen

Älä koskaan käytä leikkuulaikkaa hiomiseen.

Käytä aina suojustyyppeä 27.

Parhaat hiomistulokset saavutetaan asettamalla kone 30° - 40° kulmaan. Siirrä konetta edestakaisin keskusuuralla paineella. Täten työstökappale ei kuumennu liikaa, se ei värjäynty eikä siihen muodostu uria.

Kiven leikkaaminen

Konetta tulee käyttää vain kuivaleikkaamiseen.

Leikkaa kivimateriaalia käyttämällä timanttilaikkaa. Käytä konetta ainoastaan ylimääräistä suojanaamaria käyttäen.

Työstöön liittyviä vinkkejä

Ole varovainen aukkoja leikatessa rakenteellisiin seiniin.

Maakohtaiset määräykset säätelävät rakenteellisten seinien aukkoja. Kyseisiä määräyksiä on noudatettava aina. Ota yhteyttä rakenteelliseen teknikkoon, arkkitehtiin tai rakennustyömään valvojaan ennen työtoimenpiteiden aloittamista.

KUNNOSSAPITO

DEWALT-työkalusi on suunniteltu käytettäväksi pitkään ja edellyttämään vain vähän kunnossapitoa. Oikea käsittely ja säännöllinen puhdistus varmistavat laitteen ongelmattoman toiminnan.



VAROITUS: Vakavan henkilövahingon vaaran vähentämiseksi katkaise työkalusta virta ja irrota akku ennen säätämistä tai varusteiden irrottamista tai asentamista. Jos laite käynnistyy vahingossa, voi aiheutua loukkaantuminen.

Laturia tai akkua ei voida huoltaa.



Voiteleminen

Tätä sähkötyökalua ei tarvitse voidella.



Puhdistaminen



VAROITUS: Puhalla lika ja pöly kotelosta kuivalla ilmalla, kun sitä kertyy ilmanvaihtoaukkoihin tai niiden ympärille. Käytä tällöin hyväksytyjä silmäsuojuksia ja hengityssuojainta.



VAROITUS: Älä koskaan puhdista muita kuin metallipintoja liuottimien tai muiden voimakkaiden kemikaalien avulla. Nämä kemikaalit voivat heikentää näissä osissa käytettyjä materiaaleja. Käytä vain vedellä ja miedolla pesuaineella kostutettua kangasta. Älä päästä mitään nestettä laitteen sisään. Älä upota mitään laitteen osaa nesteeseen.

Lisävarusteet



VAROITUS: Muita kuin DEWALT-lisävarusteita ei ole testattu tämän työkalun kanssa, joten niiden käyttäminen voi olla vaarallista. Käytä tämän laitteen kanssa vain DEWALTin suosittelemia varusteita vahingoittumisvaaran vähentämiseksi.

Saat lisätietoja jälleenmyyjältäsi.

Ympäristön suojeleminen



Erilliskeräys. Tuotteita ja akkuja, joissa on tämä merkintä, ei saa hävittää tavallisen kotitalousjätteen mukana.











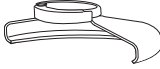

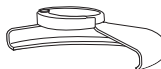

Tuotteet ja akut sisältävät materiaaleja, jotka voidaan kerätä tai kierrättää uudelleen käyttöä varten. Kierrätä sähkölaitteet ja akut paikallisten määräyksien mukaisesti.

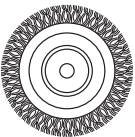

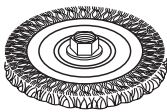
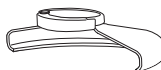

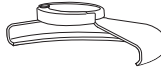

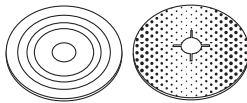
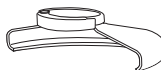
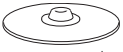
Lisätietoa on saatavilla osoitteesta www.2helpU.com.

Uudelleenladattava akku

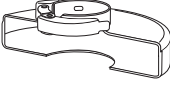
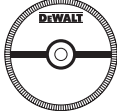
Tämä pitkään kestävä akku on ladattava uudelleen, jos se ei enää tuota riittävästi tehoa töissä, joihin teho on aikaisemmin riittänyt hyvin. Kun laitteen toiminta-aika on lopussa, se tulee hävittää ympäristöystävällisellä tavalla:

- Anna akun tyhjentyä kokonaan ja irrota se sitten laitteesta.
- litiumioniakkujen ovat kierrätettäviä. Vie ne jälleenmyyjälle tai paikalliseen kierrätyspisteeseen. Kerätyt akkuyksiköt kierrätetään tai hävitetään oikein.

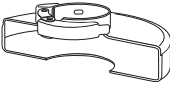
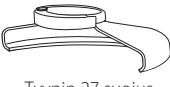
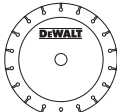
Hiomavarustekaavio			
Suojan tyyppi	Varuste	Kuvaus	Asentaminen hiomakoneeseen
 Tyypin 27 suojus		Hiomalaikka, jonka keskiosassa on painautuma	 Tyypin 27 suojus
		Liuskalaikka	 Tukilaitaippa  
		Vaijeripyörät	 Tyypin 27 alas painettu keskilaikka  Kierteinen kiinnitysmutteri
		Vaijeripyörät ja kierteinen mutteri	 Tyypin 27 suojus  Vaijeripyörä
		Teräskuppi ja kierteinen mutteri	 Tyypin 27 suojus  Teräslankaharja
		Taustalaippa/hiomapaperiarkki	 Tyypin 27 suojus  Kuminen taustalaippa  Hiomapaperilevy  Kierteinen kiinnitysmutteri

Hiomavarustekaavio			
Suojan tyyppi	Varuste	Kuvaus	Asentaminen hiomakoneeseen
 Tyypin 1 suojus	 Puumateriaalin leikkulaikka, sidottu	 Tyypin 1 suojus	 Tyypin 1 suojus
	 Metallin leikkulaikka, sidottu		
 Tyypin 1 suojus OR  Tyypin 27 suojus	 Timanttikatkaisulaikka	 Katkaisulaikka	 Kierteinen kiinnitysmutteri

SLADDLÖS LITEN VINKELSLIP DCG414

Gratulerar!

Du har valt ett DeWALT-verktyg. År av erfarenhet, grundlig produktutveckling och innovation gör DeWALT till en av de pålitligaste partnererna för fackmannamässiga elverktygsanvändare.

Tekniska data

DCG414		
Spänning	V _{DC}	54
Typ		1
Batterityp		Li-Ion
Strömmatning	W	1700
Tomgång/märkvarvtal	min ⁻¹	9000
Skivdiameter	mm	125
Skivtjocklek (max)	mm	6
Spindeldiameter		M14
Spindelängd	mm	
Vikt (utan batteripaket)	kg	2,18

Buller- och vibrationsvärden (triax vektorsumma) i enlighet med EN60745-2-3.

L _{PA} (emissionsljudtrycksnivå)	dB(A)	84
L _{WA} (ljudeffektnivå)	dB(A)	95
K (osäkerhet för angiven ljudnivå)	dB(A)	3

Tasohionta

Vibration, emissionsvärde a _{h,AG} =	m/s ²	5,9
Osäkerhet K =	m/s ²	1,5

Kiekkohionta

Vibration, emissionsvärde a _{h,DS} =	m/s ²	2,9
Osäkerhet K =	m/s ²	1,5

Den emissionsnivå för vibration som anges i detta informationsblad har uppmätts i enlighet med en standardiserad test som anges i EN60745, och den kan användas för att jämföra ett verktyg med ett annat. Den kan användas för att få fram en preliminär uppskattning av exponering.

⚠ VARNING: Den angivna emissionsnivån för vibration gäller vid verktygets huvudsakliga användning. Om verktyget emellertid används för andra tillämpningar, med andra tillbehör, eller om det är dåligt underhållet kan vibrationen avvika. Detta kan avsevärt öka exponeringsnivån under hela dess arbetstid. En uppskattning av exponeringsnivån för vibrationer bör dessutom ta med i beräkningen de gånger verktyget är avstängt, eller när det är igång utan att utföra sitt arbete. Detta kan avsevärt minska exponeringsnivån under hela dess arbetstid.

Identifiera ytterligare säkerhetsåtgärder för att skydda handhavaren mot verkningarna av vibration, såsom att:

underhålla verktyget och tillbehören, hålla händerna varma, organisera arbetsgången.

Batteripaket		DCB546
Batterityp		Li-Ion
Spänning	V _{DC}	18/54
Kapacitet	Ah	6,0/2,0
Vikt	kg	1,05

Laddare			DCB118		
Starkströmsspänning	V _{AC}		230		
Batterityp			18/54 Li-Ion		
Ungefärlig laddningstid för batteripaket	min	22 (1,3 Ah) 45 (3,0 Ah)	22 (1,5 Ah) 60 (4,0 Ah) 60 (6,0 Ah)	30 (2,0 Ah) 75 (5,0 Ah)	
Vikt	kg		0,66		

DCB118 laddaren accepterar 18V Li-jon XR och XR FLEXVOLT™ batteripaket (DCB181, DCB182, DCB183, DCB183B, DCB184, DCB184B, DCB185 och DCB546).

Säkringar		
Europa	230 Volt verktyg	10 Ampere, starkström

EC-Följsamhetsdeklaration

Maskindirektiv



Sladdlös liten vinkelslip DCG414

DeWALT deklarerar att dessa produkter, beskrivna under **Tekniska data** uppfyller:

2006/42/EC, EN60745-1:2009+A11:2010, EN60745-2-3:2011 +A2:2013 +A11:2014 +A12:2014 +A13:2015..

Dessa produkter uppfyller också direktiv 2014/30/EU och 2011/65/EU. För mer information, var god kontakta DeWALT på följande adress, eller se handbokens baksida.

Undertecknad är ansvarig för sammanställning av den tekniska filen och gör denna förklaring å DeWALTs vägnar.

Markus Rempel
Teknisk chef
DeWALT, Richard-Klinger-Straße 11,
D-65510, Idstein, Tyskland
03.05.2016



VARNING: För att minska risken för personskada, läs instruktionshandboken.

Definitioner: Säkerhetsriktlinjer

Nedanstående definitioner beskriver allvarighetsnivån för varje signalord. Var god läs handboken och uppmärksamma dessa symboler.



FARA: Indikerar en omedelbart riskfylld situation som, om den inte undviks, **kommer att resultera i dödsfall eller allvarlig personskada.**



WARNING: Indikerar en potentiellt riskfylld situation som, om den inte undviks, **skulle kunna resultera i dödsfall eller allvarlig personskada.**



SE UPP: Indikerar en potentiellt riskfylld situation som, om den inte undviks, **kan resultera i mindre eller medelmåttig personskada.**

OBSERVERA: Anger en praxis som **inte är relaterad till personskada** som, om den inte undviks, **skulle kunna resultera i egendomsskada.**



Anger risk för elektrisk stöt.



Anger risk för eldsvåda.

Säkerhetsvarningar, Allmänt Elverktyg



WARNING: Läs alla säkerhetsvarningar och alla instruktioner. Underlåtenhet att följa varningarna och instruktionerna kan resultera i elektrisk stöt, eldsvåda och/eller allvarlig personskada.

SPARA ALLA VARNINGAR OCH INSTRUKTIONER FÖR FRAMTIDA REFERENS

Termen "elverktyg" i varningarna syftar på ditt starkströmsdrivna (sladdanslutna) elverktyg eller batteridrivna (sladdlösa) elverktyg.

1) Säkerhet på Arbetsområdet

- Håll arbetsområdet rent och ordentligt upplyst.** Belamrade eller mörka områden inbjuder till olyckor.
- Använd inte elektriska verktyg i explosiva atmosfärer, såsom i närvaron av lättantändliga vätskor, gaser eller damm.** Elektriska verktyg ge upphov till gnistor som kan antända dammet eller ångorna.
- Håll barn och åskådare borta meda du arbetar med ett elverktyg.** Distractioner kan göra att du förlorar kontrollen.

2) Elektrisk Säkerhet

- Kontakterna till elverktyget måste matcha uttaget. Modifiera aldrig kontakten på något sätt. Använd inte några adapterpluggar med jordanslutna (jordade) elektriska verktyg.** Omodifierade kontakter och matchande uttag minskar risken för elektrisk stöt.
- Undvik kroppskontakt med jordanslutna eller jordade ytor såsom rör, värmelement, spisar och kylskåp.** Det finns en ökad risk för elektrisk chock om din kropp är jordansluten eller jordad.
- Utsätt inte elektriska verktyg för regn eller våta förhållanden.** Vatten som kommer in i ett elverktyg ökar risken för elektrisk stöt.

- Missbruka inte sladden. Använd aldrig sladden till att bära, dra eller koppla bort elverktyget från strömmen. Håll sladden borta från värme, olja, skarpa kanter eller rörliga delar.** Skadade eller tilltrasslade sladdar ökar risken för elektrisk stöt.
- När du arbetar med ett elverktyg utomhus, använd en förlängningsladd som passar för utomhusanvändning.** Användning av en sladd som passar för utomhusanvändning minskar risken för elektrisk stöt.
- Om arbete med ett elverktyg i en fuktig lokal är oundvikligt, använd ett uttag som är skyddat med jordfelsbrytare (RCD).** Användning av en RCD minskar risken för elektrisk stöt.

3) Personlig Säkerhet

- Var vaksam, ha koll på vad du gör och använd sunt förnuft när du arbetar med ett elverktyg. Använd inte ett elverktyg när du är trött eller påverkad av droger, alkohol eller mediciner.** Ett ögonblicks ouppmärksamhet när du arbetar med elektriska verktyg kan resultera i allvarlig personskada.
- Använd personlig skyddsutrustning. Bär alltid ögonskydd.** Skyddsutrustning såsom dammfilterskydd, halksäkra säkerhetsskor, skyddshjälm eller hörselskydd som används för lämpliga förhållanden minskar personskador.
- Förebygg oavsiktlig igångsättning. Se till att strömbrytaren är i frånläge innan du ansluter till strömkällan och/eller batteripaketet, plockar upp eller bär verktyget.** Att bära elektriska verktyg med ditt finger på strömbrytaren eller att strömsätta elektriska verktyg som har strömbrytaren på är att invitera olyckor.
- Avlägsna eventuell justeringsnyckel eller skiftnyckel innan du sätter på elverktyget.** En skiftnyckel eller en nyckel som sitter kvar på en roterande del av elverktyget kan resultera i personskada.
- Böj dig inte för långt. Bibehåll alltid ordentligt fotfäste och balans.** Detta möjliggör bättre kontroll av elverktyget i oväntade situationer.
- Klä dig ändamålsenligt. Bär inte lösa kläder eller smycken. Håll hår, beklädnad och handskar borta från delar i rörelse.** Lösa kläder, smycken eller långt hår kan fastna i delar i rörelse.
- Om det finns anordningar för anslutning av apparater för dammutrensning och insamling, se till att dessa är anslutna och används på ett korrekt sätt.** Användning av dammuppsamling kan minska damm-relaterade faror.

4) Undvikning och Skötsel av Elverktyg

- Tvinga inte elverktyget. Använd det korrekta elverktyget för din tillämpning.** Det korrekta elverktyget gör arbetet bättre och säkrare vid den hastighet för vilket det konstruerades.
- Använd inte elverktyget om strömbrytaren inte sätter på och stänger av det.** Ett elverktyg som inte

kan kontrolleras med strömbrytaren är farligt och måste repareras.

- c) **Ta ur kontakten från strömkällan och/eller batteripaketet från elverktyget innan du gör några justeringar, byter tillbehör eller lägger elverktygen i förvaring.** Sådana förebyggande säkerhetsåtgärder minskar risken att oavsiktligt starta elverktyget.
- d) **Förvara elektriska verktyg som inte används utom räckhåll för barn, och låt inte personer som är obekanta med elverktyget eller med dessa instruktioner använda elverktyget.** Elektriska verktyg är farliga i händerna på utbildade användare.
- e) **Underhåll elektriska verktyg. Kontrollera för feljustering eller om rörliga delar har fastnat, bristning hos delar och andra eventuella förhållanden som kan komma att påverka elverktygets funktion. Om det är skadat, se till att elverktyget blir reparerat före användning.** Många olyckor orsakas av dåligt underhållna elektriska verktyg.
- f) **Håll kapningsverktyg vassa och rena.** Ordentligt underhållna kapningsverktyg med vassa sågkanter är mindre sannolika att fastna och är lättare att kontrollera.
- g) **Använd elverktyget, tillbehören och verktygsstatserna, etc. i enlighet med dessa instruktioner, och ta hänsyn till arbetsförhållandena och det arbete som ska utföras.** Användningen av elverktyget för andra verksamheter än de som det är avsett för skulle kunna resultera i en farlig situation.

5) Användning och Skötsel av Batteridrivna Verktyg

- a) **Ladda endast med den laddare som är specificerad av tillverkaren.** En laddare som passar till en typ av batteripaket kan ge upphov till brandfara när den används tillsammans med ett annat batteripaket.
- b) **Använd elverktygen enbart med därtill avsedda batteripaket.** Användning av andra batteripaket kan ge upphov till skaderisk och eldsvåda.
- c) **När batteripaketet inte används, håll det borta från andra metallföremål, såsom gem, mynt, nycklar, spikar, skruvar eller andra små metallföremål som kan skapa en förbindelse från ena polen till den andra.** Kortslutning av batteripolerna kan ge upphov till brännskador eller eldsvåda.
- d) **Under missbruksförhållanden kan vätska komma ut från batteriet, undvik kontakt med denna. Om kontakt oavsiktligt inträffar, spola med vatten. Om vätska kommer i kontakt med ögonen, uppsök medicinsk hjälp.** Vätska som kommer ut från batteriet kan ge upphov till irritation eller brännskador.

6) Service

- a) **Se till att ditt elverktyg får service av en kvalificerad reparatör, som endast använder identiska ersättningsdelar.** Detta säkerställer att elverktygets säkerhet bibehålls.

TILLKOMMANDE SPECIFIKA SÄKERHETSREGLER

Säkerhetsinstruktioner för all verksamhet

- a) **Detta elverktyg är avsett att fungera som en vinkelslip, slipmaskin, stålborste eller kapverktyg. Läs alla säkerhetsvarningar, instruktioner, illustrationer och specifikationer som levereras med detta elverktyg.** Underlåtenhet att läsa alla instruktioner som listas här nedan kan resultera i elektrisk stöt, eldsvåda och/eller allvarlig personskada.
- b) **Vi rekommenderar inte att arbetsmoment såsom polering utförs med detta elverktyg.** Arbetsmoment för vilka elverktyget inte är konstruerat kan eventuellt ge upphov till fara och orsaka personskada.
- c) **Använd inte tillbehör som inte är specifikt konstruerade och rekommenderade av verktygstillverkaren.** Bara för att tillbehöret kan monteras på ditt elverktyg, garanterar inte detta en säker användning.
- d) **Angiven hastighet för tillbehöret måste vara åtminstone likamed den maximala hastighet som elverktyget är märkt med.** Tillbehör som går snabbare än sin klassade hastighet kan brytas sönder och flyga isär.
- e) **Ytterdiametern och tjockleken på ditt tillbehör måste vara inom den kapacitetsklassificering som gäller för ditt elverktyg.** Felaktigt storleksanpassade tillbehör kan inte tillräckligt skyddas eller kontrolleras.
- f) **Gängade monteringen av tillbehören måste matcha vinkelslipmaskinens spindelgånga. För tillbehör monterade med flansar måste spindelhålet på tillbehöret passa fixeringsdiametern på flansen.** Tillbehör med som inte matchar elverktygets monterade hårdvara kommer att gå obalanserat, vibrera för mycket och kan orsaka att man tappar kontrollen.
- g) **Använd inte ett skadat tillbehör. Före varje användning, inspektera tillbehör såsom sliptrissa med avseende på flisor och sprickor, stödrondell med avseende på sprickor, nötning eller för stort slitage, stålborste med avseende på lösa eller spruckna trådar. Om elverktyg eller tillbehör tappas, inspektera för ev. skada eller installera ett oskadat tillbehör. Efter inspektion och installation av ett tillbehör, placera dig själv och åskådare bort från tillbehörets rotationsplan, och kör elverktyget med maximal tomgångshastighet under en minut. Skadade tillbehör kommer normalt att falla sönder under denna testkörning.**
- h) **Bär individuell skyddande utrustning. Beroende på tillämpning, använd ansiktsskydd, skyddsglasögon eller säkerhetsglasögon. Efter vad som är lämpligt, bär dammfilterskydd, hörselskydd, handskar och verkstadsförkläde som klarar av att stoppa små slipande delar eller bitar av arbetsstycket. Ögonskyddet måste klara av att stoppa flygande skräp som skapas av diverse arbetsmoment. Dammfilterskyddet**

eller respiratorn måste kunna filtrera partiklar som skapas i ditt arbete. Att utsättas för högt buller under lång tid kan orsaka hörsel förlust.

- i) **Håll åskådare på säkert avstånd från arbetsområdet. Alla som kommer in i arbetsområdet måste ha individuell skyddande utrustning.** Småbitar av arbetsstycket eller av ett trasigt tillbehör kan flyga iväg och orsaka personskada bortom omedelbart arbetsområdet.
- j) **Håll endast i elverktyget via isolerade greppytter när du utför ett arbete där kapningstillbehöret kan komma i kontakt med dold trådledning eller med sin egen sladd.** Kapstillbehör som kommer i kontakt med en strömförande ledning kan göra att exponerade metalldelar hos elverktyget blir strömförande och kan ge användaren en elektrisk stöt.
- k) **Placera sladden så den går fri från roterande tillbehör.** Om du tappar kontrollen kan sladden bli kapad eller fastna, och din hand eller arm kan dras in i det roterande tillbehöret.
- l) **Lägg aldrig ifrån dig elverktyget förrän tillbehöret har stannat helt och hållet.** Det roterande tillbehöret kan hugga tag i ytan och göra att du tappar din kontroll över elverktyget.
- m) **Kör inte elverktyget medan du bär det vid sidan.** Oavsiktlig kontakt med det roterande tillbehöret skulle kunna ta tag i dina kläder, och dra tillbehöret mot din kropp.
- n) **Rengör regelbundet elverktygets lufthål.** Motorns fläkt kommer att dra in dammet i kåpan, och för stor ansamling av metall i pulverform kan utgöra elektriska risker.
- o) **Använd inte elverktyget i närheten lättantändliga ämnen.** Gnistor skulle kunna antända dessa ämnen.
- p) **Använd inte tillbehör som kräver flytande kylmedel.** Användning av vatten eller andra flytande kylmedel kan leda till dödande elchock eller en stöt.
- q) **Använd inte Typ 11 (slipskål) skivor på detta verktyg.** Användning av olämpliga tillbehör kan resultera i skador.
- r) **Använd alltid sidohandtag. Dra åt handtaget ordentligt.** Sidohandtaget bör alltid användas för att alltid kunna bibehålla kontrollen över verktyget.

YTTERLIGARE SÄKERHETSINSTRUKTIONER FÖR ALL VERKSAMHET

Orsaker till och användarens förebyggande av rekyl

Rekyl är en plötslig reaktion på ett klämt eller fastkört roterande hjul, en stödrondell, borste eller något annat tillbehör. Klämning eller fastkörning orsakar snabb överstegring av det roterande tillbehöret, som i sin tur tvingar det okontrollerade elverktyget i motsatt riktning mot tillbehörets rotation på det ställe där det har fastnat.

Om till exempel en sliptrissa fastnar eller kläms av arbetsstycket, kan kanten på det hjul som går in i klämpunkten gräva sig in i materialets yta och göra att hjulet klättrar upp eller hoppar ut. Hjulet kan antingen hoppa mot eller bort från användaren, beroende på hjulets rörelseriktning vid klämpunkten. Sliptrissor kan dessutom brytas sönder under dessa förhållanden.

Rekyl är resultatet av felanvändning av verktyget och/eller felaktiga arbetsprocedurer eller arbetsförhållanden, och kan undvikas genom att vidta ordentliga försiktighetsåtgärder så som beskrivs här **NEDAN**:

- a) **Bibehåll ett fast grepp om elverktyget, och placera din kropp och arm så att de motverkar rekylkrafter. Använd alltid extrahandtag, om sådant medföljer, för maximal kontroll över rekyl eller vridmomentreaktion under igångsättning.** Användaren kan kontrollera vridmomentreaktion eller rekylkrafter, om korrekta försiktighetsåtgärder vidtas.
- b) **Placera aldrig din hand nära roterande tillbehör.** Tillbehöret kan rekylera över din hand.
- c) **Placera inte din kropp inom det område dit elverktyget kommer att förflytta sig om rekyl inträffar.** Rekylen kommer att kasta verktyget i motsatt riktning mot hjulets rörelse vid klämpunkten.
- d) **Använd speciell försiktighet när du bearbetar hörn, vassa kanter, etc. Undvik att tillbehöret studsar och kör fast.** Hörn, vassa kanter eller studsande har en tendens att hugga tag i det roterande tillbehöret, och orsaka förlust av kontroll eller rekyl.
- e) **Sätt inte på sägkedja för träskärningsklinga eller tandad sägklinga.** Sådana klingor ger ofta upphov till rekyl och förlust av kontroll.

Säkerhetsvarningar specifika för slipning och slipande avkapningsarbeten

- a) **Använd enbart hjul typer som är rekommenderade för ditt elverktyg och det specifika skydd som är avsett för den valda trissan.** Trissor som elverktyget inte är konstruerat för kan inte skyddas tillräckligt bra, och är osäkra.
- b) **Slipyttans centrum på den nedtryckta skivan måste vara monterad nedanför skyddsklacken.** Felaktigt monterad skiva som skyddas av nivån av skyddsklacken kan inte var tillräckligt skyddande.
- c) **Skyddet måste fästas på ett säkert sätt på elverktyget och placeras för maximal säkerhet, så att så litet som möjligt av skivan är exponerad för operatören.** Skyddet bidrar till att skydda operatören från avbrutna skivfragment och oavsiktlig kontakt med skivan och gnistor som antända kläder.
- d) **Trissor får bara användas för rekommenderade tillämpningar. Exempel: Slipa inte med sidan på en kaptrissa.** Slipande kaptrissor är avsedda för perifer slipning; sidokrafter som appliceras på dessa trissor kan orsaka att de splittras.
- e) **Använd alltid oskadade hjulflänsar som har korrekt storlek och form för din valda trissa.** Korrekta

hjulflänsar stödjer trissan, och minskar därmed risken för att trissan bryts sönder. Flänsar för kaptrissor kan vara annorlunda än flänsar för sliptrissor.

- f) **Använd inte nedslitna trissor från större elverktyg.** En trissa avsedd för större elverktyg är inte lämplig för den högre hastigheten hos ett mindre verktyg, och kan eventuellt spricka.

Tillkommande säkerhetsvarningar specifika för slipande avkapningsarbeten

- a) **Spärra inte kaptrissan eller applicera för mycket tryck. Försök inte göra en för djup kapning.** Överansträngning av trissan ökar belastningen och risken att trissan vrider sig eller fastnar i skåran, och risken för rekyll eller att trissan går sönder.
- b) **Placera inte din kropp mitt för och bakom den roterande trissan.** När trissan, vid arbetspunkten, förflyttar sig bort från din kropp, kan en eventuell rekyll kasta den roterande trissan och elverktyget rakt mot dig.
- c) **När trissan fastnar eller när en kapning avbryts av någon anledning, stäng av elverktyget och håll det orörligt till dess att trissan stannar fullständigt. Försök aldrig att ta bort kaptrissan från skåran medan trissan är i rörelse, eftersom en rekyll då kan inträffa.** Undersök och vidta korrigerande åtgärder för att eliminera orsaken till att trissan fastnar.
- d) **Starta inte om kapningen i arbetsstycket. Låt skivan nå full hastighet och återgå försiktigt till kapningen.** Skivan kan fastna, vandra upp eller få bakslag och verktyget startas om i arbetsstycket.
- e) **Stöd skivor eller varje överdimensionerat arbetsstycke för att minimera risken att trissan kläms fast och rekylerar.** Stora arbetsstycken tenderar att sjunka ihop under sin egen vikt. Stöd måste placeras under arbetsstycket på båda sidor om trissan, nära kapningslinjen och nära dess kant.
- f) **Tillämpa extra försiktighet när du gör en "djupkapning" in i befintliga väggar eller andra blinda områden.** Den utstickande trissan kan kapa rör för gas eller vatten, elektriska ledningar eller föremål som kan ge upphov till rekyll.

Speciella säkerhetsvarningar för slipningsarbeten

- a) **Använd inte ett alltför stora slippapper till sliprondellen. Följ tillverkarens rekommendationer vid val av slippapper.** Större slippapper som når utanför sliprondellen utgör en risk för rivsår, och kan orsaka fastkörning, sönderslitning av skivan eller rekyll.

Säkerhetsvarningar specifika för ståltrådsborstningsarbeten

- a) **Var medveten om att trådstrån kastas från borsten också under vanlig användning. Slit inte för hårt på trådarna genom att applicera för stor belastning**

på borsten. Trådstråna kan lätt tränga igenom lätt beklädnad och/eller huden.

- b) **Om användningen av ett skydd rekommenderas för ståltrådsborstning, tillåt inte någon kontakt mellan trådtrissan eller borsten och skyddet.** Trådtrissans eller borsten diameter kan expandera på grund av arbetet och på grund av centrifugalkrafter.

Inneboende risker

Trots applicering av de relevanta säkerhetsbestämmelserna och implementeringen av säkerhetsapparater kan vissa återstående risker inte undvikas. Dessa är:

- Hörselnedsättning.
- Risk för personskada på grund av flygande partiklar.
- Risk för brännskador på grund av att tillbehör blir heta under arbetet.
- Risk för personskada på grund av långvarig användning.
- Risk för damm från farliga ämnen.

Elektrisk Säkerhet

Den elektriska motorn har konstruerats för endast en spänning. Kontrollera alltid att batteripaketets spänning motsvarar spänningen på klassificeringsplattan. Se också till att spänningen hos din laddare motsvarar den hos din starkströmsförsörjning.



Din DEWALT-laddare är dubbel-isolerad i enlighet med EN60335; därför behövs ingen jordningstråd.

Om starkströmssladden är skadad måste den bytas ut mot en speciellt preparerad sladd som finns att få genom DEWALTs serviceorganisation.

Användning av Förlängningssladd

En förlängningssladd bör inte användas, såvida den inte är absolut nödvändig. Använd en godkänd förlängningssladd, lämplig för din laddares strömmatning (se **Tekniska data**). Minsta ledningsstorlek är 1 mm²; maximala längden är 30 m. Vid användning av en sladdvinda, dra alltid ut sladden helt och hållet.

SPARA DESSA INSTRUKTIONER

Laddare

DEWALT laddare kräver inga inställningar och är skapade för att vara så enkla som möjligt att hantera.

Viktiga Säkerhetsinstruktioner för alla Batteriladdare

SPARA DESSA INSTRUKTIONER: Denna manual innehåller viktiga säkerhets- och driftinstruktioner för kompatibla batteriladdare (se **tekniska data**).

- Innan laddaren används läs igenom alla instruktioner och varningar om laddaren, batteripaket och produkten för användning av batteripaketet.



WARNING: Risk för stötter. Låt ingen vätska komma in i laddaren. Det kan resultera i elektriska stötter.



WARNING: Vi rekommenderar användning av en jordfelsbrytare med en restström på 30mA eller mindre.

⚠ SE UPP: Risk för brännskador. För att minska risken för skador ladda endast DeWALT laddningsbara batterier. Olika typer av batterier kan brista och orsaka personskadorna och skadegörelse.

⚠ SE UPP: Barn bör övervakas för att garantera att de inte leker med apparaten.

OBSERVERA: Under vissa förhållanden när laddaren är inkopplad i eluttaget kan de exponerade laddningskontaktarna inuti laddaren kortslutas av främmande föremål. Främmande föremål som är ledande såsom, men inte begränsat till, stålull, aluminiumfolie eller ansamling av metarpartiklar bör hållas borta från laddningshålrummet. Koppla alltid ifrån laddaren från eluttaget när det inte finns något batteripaket i hålrummet. Koppla ifrån laddaren vid rengöring.

- **Försök INTE att ladda batteripaketet med någon annan laddare än den som tas upp i denna manual.** Laddaren och batteripaketet är speciellt konstruerade att fungera tillsammans.
- **Dessa laddaren är inte avsedda att användas för annat än laddning av DeWALT laddningsbara batterier.** All annan användning kan resultera i brandrisk, elektriska stötar eller död med elektrisk ström.
- **Utsätt inte laddaren för regn eller snö.**
- **Dra i själva kontakten och inte i sladden när laddaren kopplas ur.** Detta kommer att minska risken för skador på den elektriska kontakten och sladden.
- **Se till att sladden placeras så att ingen går på den, snubblar på den eller att det på annat sätt riskerar att skadas eller påfrestras.**
- **Använd inte förlängningsladd såvida inte det är absolut nödvändigt.** Användning av en olämplig förlängningsladd kan resultera i risk för brand, elektriska stötar eller död av elektrisk ström.
- **Placera inga föremål ovanpå laddaren eller placera inte laddaren på ett mjukt underlag eftersom det kan blockera ventilationsöppningarna vilket kan resultera i intern överhettning.** Placera laddaren undan från alla heta källor. Laddaren ventileras genom öppningar i överkant och underkant av höljet.
- **Använd inte laddaren med skadad sladd eller kontakt—** byt ut dem omedelbart.
- **Använd inte laddaren om den utsatts för skarpa stötar, tappats eller skadats på annat sätt.** Ta den till ett auktoriserat servicecenter.
- **Demontera inte laddaren, ta den till ett auktoriserat servicecenter när service eller reparation behövs.** Felaktig montering kan resultera i risker för elektriska stötar, dödsfall via elektricitet eller brand.
- Om strömsladden skadas måste den bytas omedelbart at tillverkaren, dess serviceombud eller liknande kvalificerad person för att förhindra alla faror.
- **Koppla ifrån laddaren från uttaget innan den regörs.** Detta kommer att minska risken för elektriska stötar. Borttagning av batteripaketet kommer inte att minska risken.

- Försök **ALDRIG** att ansluta två laddare tillsammans.
- **Laddaren är konstruerad för att arbeta med standard 230V hushållsström. Försök inte att använda någon annan spänning.** Detta gäller inte för billaddaren.









Laddning av ett batteri (Bild [Fig.] B)

1. Koppla in laddaren i lämpligt uttag innan batteripaketet sätts i.
2. Sätt i batteripaketet **(11)** i laddaren, se till att batteripaketet är helt isatt i laddaren. Den röda (laddar) lampan börjar blinka upprepade gånger för att indikera att laddningsprocessen har startat.
3. Det går att se när laddningen är klar genom att den röda lampan lyser kontinuerligt. Batteripaketet är fulladdat och kan nu användas eller lämnas i laddaren. För att ta bort batteriet ur laddaren, tryck och håll nere batterifrigöringsknappen **(12)** på batteripaketet.

NOTERA: För att garantera maximal prestanda och livslängd för Litium-jon batteripaket bör batteripaketet laddas fullt innan första användning.

Laddning

Se nedanstående tabell angående batteripaketets laddningsstatus.

Laddningsindikatorer	
 laddar	 
 fullständigt laddad	 
 Varmt/kallt paket fördröjning*	 

*Den röda lampan fortsätter att blinka, men en gul indikatorlampa kommer att lysa under denna operation. När batteriet har nått lämplig temperatur kommer den gula lampan att slockna och laddaren återupptar laddningsproceduren.

Den/de kompatibla laddar(en/na) kommer inte att ladda ett felaktigt batteripaket. Laddaren kommer att indikera ett felaktigt batteri genom att vägra att tända eller genom att visa blinkmönster för problempaket eller laddare.

NOTERA: Detta kan också betyda att det är problem med en laddare.

Om laddaren indikerar ett problem, låt testa laddaren och batteripaketet hos ett auktoriserat servicecenter.

Varm/kall fördröjning

När laddaren upptäcker ett batteri som är för hett eller för kallt, kommer den automatiskt att starta en varm/kall fördröjning, avbryta laddningen tills batteriet har nått en lämplig temperatur. Laddaren växlar sedan automatiskt till paketladdningsläge. Denna funktion garanterar maximal batterilivslängd.

Ett kallt batteripaket kommer att laddas långsammare än ett varmt batteripaket. Batteripaketet kommer att laddas med en lägre hastighet genom hela laddningscykeln och kommer inte att återgå till maximal laddningshastighet även om batteriet blir varmt.

DCB118 laddaren är utrustad med en intern fläkt som är designad att kyla batteripaketet. Fläkten slås på automatiskt när batteripaketet behöver svalkas. Använd aldrig laddaren om fläkten inte fungerar korrekt eller om ventilationsöppningarna är blockerade. Låt inga främmande föremål komma in på insidan av laddaren.

Elektroniskt skyddssystem

XR Li-jon verktyg är konstruerade med ett elektroniskt skyddssystem som kommer att skydda batteriet mot överladdning, överhettning eller kraftig urladdning.

Verktyget kommer automatiskt att stängas av om elektroniska skyddssystemet aktiveras. Om detta sker placera litiumjon batteriet i laddaren tills det är fulladdat.

Väggmontering

Dessa laddare är designade att väggmonteras eller stå upprätt på ett bord eller arbetsyta. Vid väggmontering, placera laddaren inom räckhåll för ett elektriskt uttag och borta från hörn och andra hinder som kan påverka luftflödet. Använd baksidan av laddaren som mall för placering av monteringskruvarna på väggen. Montera laddaren säkert med gipsskruvar (köps separat) som är minst 25,4 mm långa med ett skruvhuvud med en diameter på 7–9 mm, skruvade i trä till ett optimalt djup som lämnar ungefär 5,5 mm av skruven synlig. Rikta in öppningarna på baksidan av laddaren mot de exponerade skruvarna och för in dem helt i öppningarna.

Rengöringsinstruktioner för laddaren

! **VARNING: Risk för stötar. Koppla ifrån laddaren från strömuttaget innan rengöring.** Smuts och fett kan avlägsnas från utsidan av laddaren med en trasa eller med en mjuk, icke-metallisk borste. Använd inte vatten eller någon rengöringsvätska. Låt aldrig någon vätska komma in i verktyget; sänk aldrig ner någon del av verktyget i en vätska.

Batteripaket

Viktiga Säkerhetsinstruktioner för alla Batteripaket

Vid beställning av utbytes-batteripaket, se till att inkludera katalognummer och spänning.

Batteripaketet är inte full-laddat när det kommer ur kartongen. Innan du använder batteripaketet och laddaren, läs säkerhetsinstruktionerna här nedan. Följ därefter de laddningsprocedurer som översiktligt beskrivs.

LÄS ALLA INSTRUKTIONER

- **Ladda inte eller använd batteriet i explosiv atmosfär, såsom i närheten av brännbara vätskor, gaser eller damm.** Isättning och borttagning av batteriet från laddaren kan antända dammet eller ångorna.
- **Tvinga aldrig in batteripaketet in i laddaren. Modifiera inte batteripaketet på något sätt så att det passar in en icke-kompatibel laddare då batteripaketet kan brista och orsaka allvarliga personskador.**
- **Aldda endast batteripaketet i DeWALT laddare.**
- **Skvätt INTE eller sänk ned i vatten eller annan vätska.**

- **Förvara inte eller använd verktyget och batteripaketet på platser där temperaturen kan nå upp till eller överstiga 40 °C (såsom utomhusskjul eller metallbyggnader under sommaren).**
- **Bränn inte batteripaketet, även om det är svårt skadat och helt utslitet.** Batteripaketet kan explodera i elden. Giftiga ångor och ämnen skapas när batteripaket med litium-jon bränns.
- **Om batteriets innehåll kommer i kontakt med huden, tvätta omedelbart området med mild tvål och vatten.** Om batterivätskan kommer in i ögat, skölj med vatten över det öppna ögat under 15 minuter eller tills irritationen upphör. Om medicinsk omsorg behövs består batteri-elektrolyten av en blandning av flytande organiska karbonater och litiumsalter.
- **Innehållet i öppnade battericeller kan ge upphov till andningsirritation.** Tillhandahåll frisk luft. Om symtom kvarstår, sök medicinsk vård.



VARNING: Fara för brännkada. Batterivätskan kan vara lättantändlig om den som utsätts för gnista eller eld.



VARNING: Försök aldrig att öppna batteripaketet av någon anledning. Om batteripaketets hölja spricker eller är skadat sätt inte in det i laddaren. Krossa inte, tappa eller skada batteripaketet. Använd inte ett batteripaket som fått en kraftig stöt, tappats, körts över eller skadats på något annat sätt (t.ex. genomborrad av en spik, träffad av en hammare, klivits på). Det kan resultera i elektriska stötar eller dödsfall av elektisk ström. Skadade batteripaket skall returneras till servicecenter för återvinning.



VARNING: Brandfara. Förvara eller bär inte batteripaketet på så sätt att metallföremål kan komma i kontakt med de oskyddade batteripolerna. Exempelvis placera inte batteripaketet i förkläden, fickor, verktygslådor, produktlådor, lådor etc. där det finns lösa spikar, skruvar, nycklar etc.



SE UPP: När den inte används skall den läggas på sidan på en stabil plats så att ingen riskerar att någon snubblar på den. Vissa verktyg med stora batteripaket kan stå upprätt på batteripaketet men lätt kan vältras.

Transport



VARNING: Brandfara. Transport av batterier kan leda till eldsvåda om batteripolerna oavsiktligt kommer i kontakt med ledande material. Se vid transport av batterier till att batteripolerna är skyddade och väl isolerade från material som eventuellt kan komma i kontakt med dem och orsaka kortslutning.

DeWALT batterierna uppfyller alla tillämpliga regler för transport av farligt gods som stipuleras av industrin och rättsliga normer, vilket omfattar FN:s rekommendationer för transport av farligt gods; International Air Transport Associations (IATA) regelverk vid transport av farligt gods, de internationella föreskrifterna om transport av farligt gods till sjöss (IMDG), samt den europeiska överenskommen om internationell transport av farligt gods på väg (ADR). Litiumjon -celler och -batterier har klassificerats enligt testresultaten och de fastställda kriterierna i delavsnitt 38,3 i FN:s testhandbok för transport av farligt gods.

I de flesta fall kommer transport av ett DeWALT batteripaket att undantas från att klassificeras som ett fullt reglerat klass 9 farligt material. Generellt kommer endast transporter som innehåller ett litium-jonbatteri med en nominell energimärkning större än 100 Watt (Wh) krävas att de transporteras som fullt reglerat klass 9. Alla litium-jonbatterier har wattimmarna markerat på förpackningen. Vidare, på grund av bestämmelsens komplexitet rekommenderar inte DeWALT flygtransport av endast litium-jonbatteripaket oavsett märkning av wattimmar. Leverans av verktyg med batterier (kombisatser) kan accepteras för flygtransporter om märkningen av wattimmarna inte är större än 100 Wh.

Oberoende av om försändelsen klassificeras som undantagen eller helt reglerad, är det avsändaren som har ansvaret för att de aktuella bestämmelserna gällande förpackning, etikettering/märkning och dokumentation uppfylls.

Informationen som ges i detta avsnitt av handboken är given enligt bästa vetande och har ansetts vara korrekt vid tidpunkten som dokumentet skrevs. Trots det ges ingen uttrycklig eller underförstådd garanti. Det är på köparens eget ansvar att de åtgärder som vidtas uppfyller gällande bestämmelser.

Transportera FLEXVOLT™ batteriet

DeWALT FLEXVOLT™ batteri har två lägen: **Använd** och **Transport**.

Använd-läge: När FLEXVOLT™ batteriet är fristående eller är i en DeWALT 18V produkt, fungerar det som ett 18V batteri. När FLEXVOLT™ batteriet är i en 54 V eller en 108 V (två 54V batterier) produkt, fungerar det som ett 54 V batteri.

Transport-läge:

När locket är fäst på FLEXVOLT™ batteriet är batteriet i transport-läge. Behåll locket på för varurtransport.

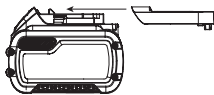

I transport-läge är cellsträngarna elektriskt frånkopplade i paketet vilket resulterar i tre batterier med lägre märkning av watt-timmar (Wh) jämfört med ett batteri med en högre märkning av watt-timmar. Denna ökade kvantitet med tre batterier med den lägre märkningen av watt-timmar kan undanta paketet från vissa transportbestämmelser som införts för batterier med högre watt-timmar.

Transport Wh-märkning indikerar 3 x 36 Wh, vilket betyder tre batterier med 36 Watt-timmar var. Användningen av Wh-märkningen indikerar

exempel på etikettmärkning för användning och transport



108 Watt-timmar (1 batteri underförstått).

Förvaringsrekommendationer

- Den bästa förvaringsplatsen är en som är sval och torr, långt bort från direkt solljus och för mycket värme eller kyla. För optimal batterifunktionalitet och livslängd, förvara batteripaketet vid rumstemperatur när de inte används.
- För långvarig förvaring rekommenderas att förvara ett fulladdat batteripaket på en kall och torr plats utan laddare för optimalt resultat.

NOTERA: Batteripaketet bör inte förvaras helt urladdade. Batteripaketet behöver laddas innan det används igen.

Etiketter på laddare och batteripaket

Förutom bildiagrammen som används i denna manual kan etiketterna på laddaren och batteripaketet visa följande bildiagram:



Läs instruktionshandbok före användning.



Se **Tekniska data** angående laddningstid.



Stick inte in ledande föremål.



Ladda inte skadade batteripaket.



Utsätt inte för vatten.



Se till att undermåliga sladdar omedelbart byts ut.



Ladda endast mellan 4 °C och 40 °C.



Endast för användning inomhus.



Kassera batteripaketet med vederbörlig hänsyn till miljön.



Ladda endast DeWALT batteripaket med avsedda DeWALT laddare. Laddning av batteripaketet med andra än de avsedda DeWALT batterierna med en DeWALT laddare kan göra att de brister eller så kan det leda till farliga situationer.



Bränn inte batteripaketet.



Användning: Använd utan transportlock, indikerar Wh-märkningen 108 Wh (ett batteri med 108 Wh).



Transport: Transport med inbyggt transportlock, Wh-märkning indikerar 3 x 36 Wh (tre batterier på 36 Wh).

Batterityp

DCG414 arbetar med ett 54V batteripaket.

Dessa batteripaket kan användas: DCB546. Se **Tekniska Data** för mer information.

Förpackningens innehåll

Förpackningen innehåller:

- Vinkelslip
- 125 mm skydd (typ 27)
- Sidohandtag

- 1 Flänssats
- 1 Insexnyckel
- 2 Li-jon batteripaket (T2 modeller)
- 1 Instruktionshandbok
- *Kontrollera med avseende på skada på verktyget, på delar eller tillbehör som kan tänkas ha uppstått under transporten.*
- *Ta dig tid att grundligt läsa och förstå denna handbok före användning.*

Märkningar på verktyg

Följande bildikoner visas på verktyget:



Läs instruktionshandbok före användning.



Bär öronskydd.



Bär ögonskydd.



Synlig strålning. Titta inte in i ljuset.

Datumkodplacering (Bild A)

Datumkoden **21**, vilken också inkluderar tillverkningsår, finns tryckt i kåpan.

Exempel:

2016 XX XX
Tillverkningsår

Beskrivning (Bild A, D, F)



WARNING: Modifiera aldrig elverktyget eller någon del av det. Skada eller personskada skulle kunna uppstå.

- 1 Avtryckare
- 2 Låsspak
- 3 Spindellåsknapp
- 4 Spindel
- 5 Sidohandtag
- 6 Slipskiva (Bild F)
- 7 Fästfläns
- 8 Gängad bygelmutter
- 9 Skydd
- 10 Skyddslåsspak
- 11 Batteripaket
- 12 Batterilåsknapp
- 13 Laddningsmätarknapp
- 14 Skruven
- 15 Fäste
- 16 Växellådhusöppningar

Avsedd användning

Den sladdlösa vinkelslipen DCG414 är konstruerad för yrkesmässig kapning, vinkelslipning, slipning och stålborstning.

ANVÄND INTE under våta förhållanden eller i närheten av lättantändliga vätskor eller gaser.

Denna sladdlösa vinkelslip är ett professionellt elverktyg.

Låt **INTE** barn komma i kontakt med verktyget. Överinseende krävs när oerfarna handhavare använder detta verktyg.

- Denna produkt är inte avsedd att användas av personer (inklusive barn) med reducerad fysisk, sensorisk eller mental förmåga eller med begränsad erfarenhet eller kunskap såvida inte de är under uppsikt av en person som är ansvarig för deras säkerhet. Barn skall aldrig lämnas ensamma med denna produkt.

Elektronisk koppling

Det elektroniska momentbegränsande koppling reducerar den maximala momentreaktionen till operatören om en skiva skulle kärva. Denna funktion förhindrar också att växellådan och den elektriska motorn fastnar. Den momentbegränsande kopplingen är fabriksinställd och kan inte justeras.

Broms

När strömmen stängs av förhindrar bromsen skivan från att snurra snabbare än en enhet som inte har denna funktion. Detta förbättra effektiviteten och ökar skyddet för användaren. Stopptiden varierar beroende på vilken typ av skiva som används.

MONTERING OCH INSTÄLLNINGAR



WARNING: För att minska risken för allvarlig personskada, stäng av verktyget och koppla bort batteripaketet innan du gör några justeringar eller tar bort/installerar tillsatser eller tillbehör. En oavsiktlig igångsättning kan orsaka personskada.



WARNING: Använd enbart DeWALT batteripaket och laddare.

Påmontering av sidohandtag (Bild C)



WARNING: Innan du använder verktyget, kontrollera att handtaget är ordentligt åtdraget.



WARNING: Sidohandtaget bör alltid användas för att alltid kunna bibehålla kontrollen över verktyget.

Skruva in sidohandtaget **5** hårt i ett av hålen på endera sidan av växellådan.

För att förbättra användarkomforten kan växellådhuset roteras 90° för sågning.

Rotering av växellådhuset (Bild A)

1. Ta bort de fyra hörnskruvarna som fäster växellådhuset till motorhöljet.
2. Utan att växellådhuset tas bort från motorhöljet vrids växellådhuset till önskad position.

NOTERA: Om växellådhuset separeras mer än 3,17 mm, måste verktyget lämnas på service och återmontering av ett auktoriserat DeWALT servicecenter. Om inte verktyget lämnas på service kan det orsaka fel hos borstar, motor och lager.

3. Sätt tillbaka skruvarna för att fästa växellådhuset på motorhöljet. Dra åt skruvarna till åtdragningsmoment 20

inchpoundforce (2,26 Nm). Överåtdragning kan göra att skruvarna förstörs.

Skydd



SE UPP: Skydden måste användas med alla **slipskivor, kapskivor, sandpappersrondeller, stålborstar och trådskivor**. Verktyget kan endast användas utan ett skydd *vi slipning med konventionella sandpappersrondeller*. Se bild A för att se vilka skydd som medföljer enheten. Vissa användningsområden kan kräva att korrekt skydd köps från våra lokala återförsäljare eller auktoriserade servicecenter.

NOTERA: Kantslipning och kapning kan utföras med Typ 27 skivor som skapats och specificerats för detta syfte, 6,35 mm tjocka skivor är skapade för yt slipning medan tunnare Typ 27 skivor behöver kontrolleras på tillverkarens etikett om de kan användas för yt slipning eller endast för kantslipning/kapning. Ett Typ 1 skydd måste användas för alla skivor där yt slipning är förbjudet. Kapning kan också utföras med en Typ 1 skiva och ett Typ 1 skydd.

NOTERA: Se **Tillbehörstabellen** för att välja rätt skydds-/tillbehörskombination.

Inställning och montering av skydd (Bild D, E)



SE UPP: Stäng av enheten och ta bort batteripaketet från verktyget innan några justeringar görs eller tillbehör monteras eller tas bort.



SE UPP: INNAN verktyget används, se till att identifiera vilket tillbehörsalternativ ditt verktyg är inställt på.

Inställningsalternativ

Din vinkelslip erbjuder ett- och två-touchalternativ för skyddsinställning.

- **En-touch:** När den **sneda sidan** av skyddets låsspak **10** är aktiverad kan skyddet enkelt flyttas genom att vrida det medurs. Spaken behöver inte tryckas ned för att vrida skyddet.
- **Två-touch:** När den **fyrkantiga sidan** på skyddets låsspak **10** är aktiverad kan skyddet flyttas genom att trycka in skyddets låsspak och vrida på skyddet.



En-touch

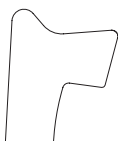

Två-touch

Ställa in skyddinställningsalternativ

För att ändra skyddets låsspak **10** till önskat inställningsalternativ:

1. Ta bort skruven **14** med en T20 bits.
2. Ta bort skyddets låsspak. Välj änden på spaken för önskat inställningsalternativ. En-touch kommer att använda den sneda änden av spaken. Två-touch kommer att använda den fyrkantiga änden.
3. Sätt tillbaka spaken, placera valfri ände under fjädern **13**. Se till att spaken har ordentlig kontakt med fjädern

4. Sätt tillbaka skruven.

MONTERING AV SKYDD (Bild D)

1. Tryck på skyddets låsspak **10**.
2. Medan skyddets låsspak hålls öppen, rikta in klackarna **15** på skyddet mot öppningarna **16** på växellådan.
3. Håll skyddets låsspak öppen, skjut ned skyddet tills skyddets klackar aktiveras och vrid dem in i spåren på växellådans nav. Lossa skyddets låsspak.
4. Med spindeln riktad mot operatören vrids skyddet medurs till önskad arbetsposition. Skyddshöljet bör placeras mellan spindeln och operatören för att ge maximalt skydd. **NOTERA:** Skyddets låsspak bör snäppa in i ett av de inriktade hålen **17** på skyddshylsan. Detta garanterar att skyddet sitter säkert.
5. För att ta bort skyddet, följ steg 1–3 i dessa instruktioner i motsatt ordning.

Flänsar och skivor

Montering av skivor utan centrumnav (Bild F)



SE UPP: Medföljande flänsar måste användas med det nedsänkta centrumet på Typ 27 och Typ 42 slipskivor och Typ 1 och Typ 41 kapskivor. Se **Tillbehörstabellen** för ytterligare information.



WARNING: Ett stängt tvåsidigt kapskiveskydd krävs när kapskivor används.



WARNING: Användning av skadade flänsar eller skivor eller om inte korrekt fläns och skydd används kan det resultera i allvarliga skador på grund av sönderbrutna skivor eller kontakt med skivan. Se **Tillbehörstabellen** för ytterligare information.

1. Placera verktyget på ett bord, med skyddet vänt uppåt.
2. Installera den öngängade fästflänsen **7** på spindeln **4** med det upphöjda centrumet mot skivan.
3. Placera skivan mot fästflänsen och centrera skivan mot det upphöjda centrumet (styrappen) på fästflänsen.
4. Medan spindellåsknappen trycks ned och med sexkantsfördjupningen riktat bort från skivan, trä på klämmuttern **8** på spindeln så att klackarna fästs i den två öppningarna på spindeln.
5. Medan spindellåsknappen trycks ned dra åt låsflänsen med en skruvnyckel.
6. För att ta bort skivan, tryck på spindellåsknappen och lossa den gängade låsflänsen med en skruvnyckel.

Montering av flexibel slipskiva (Bild A, F)

NOTERA: Användning av ett skydd tillsammans med slipskivor som använder flexibla slipskivor, kallas ofta fiberhartsskivor, behövs inte. Eftersom inte något skydd behövs för dessa tillbehör kanske inte skyddet passar korrekt.



WARNING: Korrekt skydd måste återinstalleras för vinkelslipskiva, kapskiva, flexibel slipskiva, stålborste eller stålborstskiva efter att sandslipningen är klar.

1. Placera eller gänga på lämplig flexibel slipskiva **18** på spindeln.

- Placera slipskivan **19** på flexibla slipskivan **18**.
- Medan spindellåset trycks ned **3**, gånga på klämmuttern **20** på spindeln, styr in navet på klämmuttern på centrum av slipskivan och flexibla slipskivan.
- Drag åt bygelmuttern för hand. Tryck sedan på spindellåsknappen medan slipskivan vrids tills slipskivan och bygelmuttern är tätt intill varandra.
- För att ta bort skivan, greppa tag och vrid flexibla hållaren och slipskivan medan spindellåsknappen trycks in.

Isättning och borttagning av navförsedda skivor (Bild G)

Navförsedda skivor installeras direkt på M14 gängade spindeln. Gängan på tillbehöret måste matcha gängan på spindeln.

- Ta bort bakre flänsen genom att dra bort den från verktyget.
- Gånga på skivan på spindeln **4** för hand.
- Tryck på spindellåsknappen **3** och använd en nyckel för att dra åt navet på skivan.
- Utför ovanstående procedur för att ta bort skivan.

OBSERVERA: Om inte skivan sitter korrekt på innan verktyget slås på kan det resultera i skador på verktyget eller på skivan.

Montering av trådkoppborstar och trådskivor (Bild A)



SE UPP: För att minska risken för personskador, använd arbetshandskar när trådborstar och skivor hanteras. De kan vara vassa.



SE UPP: För att reducera risken för skador på verktyget får skivor och borstar inte vidröra skyddet under monteringen eller när de används. Oupptäckta skador kan uppstå på tillbehören och göra att trådarna fragmenteras från tillbehörsskivor eller kopp.

Trådkålborstar eller trådskivor installeras direkt på den gängade spindeln utan några flänsar. Använd endast trådborstar eller skivor som medföljer med ett M14 gängat nav. Dessa tillbehör finns tillgängliga att köpa hos din lokala återförsäljare eller auktoriserat servicecenter.

- Placera verktyget på ett bord, med skyddet vänt uppåt.
- Gånga på skivan på spindeln för hand.
- Tryck på spindellåsknappen **3** och använd en skruvnyckel på navet på trådskivan eller borsten för att dra åt skivan.
- För att ta bort skyddet följ ovanstående procedur i motsatt ordning.

NOTERA: För att minska risken för skador på verktyget, sätt fast skivnavet ordentligt innan verktyget slås på.

Före användning

- Sätt på skyddet och lämplig skiva eller trissa. Använd inte alltför slitna skivor eller trissor.
- Se till att den inre och den yttre flänsen är korrekt monterade. Följ instruktionerna som ges i **tabellen Slipnings- och kapningstillbehör**.
- Se till att skivan eller trissan roterar i pilarnas riktning på tillbehöret och på verktyget.

- Använd inte ett skadat tillbehör. Före varje användning, inspektera tillbehör såsom sliptrissor med avseende på flisor och sprickor, stödrondell med avseende på sprickor, nötning eller för stort slitage, stålborste med avseende på lösa eller spruckna trådar. Om elverktyg eller tillbehör tappas, inspektera för ev. Skada eller installera ett oskadat tillbehör. Efter inspektion och installation av ett tillbehör, placera dig själv och åskådare bort från tillbehörets rotationsplan, och kör elverktyget med maximal tomgångshastighet under en minut. Skadade tillbehör kommer normalt att falla sönder under denna testkörning.

ANVÄNDNING

Bruksanvisning



WARNING: *lakotta alltid säkerhetsinstruktionerna och tillämpbara bestämmelser.*



WARNING: *För att minska risken för allvarlig personskada, stäng av verktyget och koppla bort batteripaketet innan du gör några justeringar eller tar bort/installerar tillsatser eller tillbehör. En oavsiktlig igångsättning kan orsaka personskada.*



WARNING:

- Se till att allt material som ska slipas eller kapas sitter stadigt på plats.*
- Säkra och stöd arbetsstycket. Använd klämmor eller ett skruvstöd för att stödja arbetsstycket vid ett stabilt underlag. Det är viktigt att fästa och stödja arbetsstycket för att förhindra rörelser hos arbetsstycket och att kontrollen förloras. Rörelser hos arbetsstycket eller förlust av kontrollen kan skapa faror och orsaka personskador.*
- Stöd skivor eller överdimensionerade arbetsstycken för att minimera att skivan fastnar och får bakslag. Stora arbetsstycken tenderar att svikta under sin egen vikt. Stöd måste placeras under arbetsstycket nära kaplinjen och nära kanten på arbetsstycket på båda sidor av skivan.*
- Applicera bara ett försiktigt tryck på verktyget. Utsätt inte skivan för sidotryck.*
- Använd alltid vanliga arbetshandskar när verktyget används.*
- Motorhöljet blir mycket hett under användning.*
- Installera alltid skyddet och lämplig skiva eller trissa. Använd inte alltför slitna skivor eller trissor.*
- Se till att den inre och den yttre flänsen är korrekt monterade.*
- Se till att skivan eller trissan roterar i pilarnas riktning på tillbehöret och på verktyget.*
- Undvik att överlasta. Fortsätt att köra elverktyget utan belastning under flera minuter efter att elverktyget utsatts för kraftig belastning för att kyla tillbehöret. Vidrör inte slip- och kapskivor innan de har svalnat. Skivan kan bli mycket het under arbetet.*
- Arbeta aldrig med slipkappen utan lämpligt skydd på plats.*

- Använd inte elverktyget med en kapställning.
- Använd aldrig material som är oförenligt med slipprodukter.
- Var medveten om att hjulet fortsätter att rotera efter att verktyget är avstängda.

Montering och borttagning av batteriet från verktyget (Bild. B)

NOTERA: För bästa resultat se till att batteripaketet 11 är fulladdat.

Installation av batteriet i verktygshandtaget.

1. Rikta in batteripaketet 11 mot listerna inuti verktygshandtag (Bild. B).
2. Skjut in det i handtaget tills batteripaketet sitter fast i verktyget och se till att det inte lossnar.

Borttagning av batteriet från verktygshandtaget.

1. Tryck på batterilåsknappen 12 och dra med en fast rörelse batteripaketet bort från verktygshandtaget.
2. Sätt i batteriet i laddaren såsom beskrivs i laddningsavsnittet i denna manual.

Bränslemätare batteripaket (Bild. B)

Vissa DEWALT batteripaket inkluderar en bränslemätare vilket består av tre gröna LED-lampor som indikerar laddningsnivån som finns kvar i batteripaketet.

För att aktivera bränslemätaren, tryck in och håll kvar bränslemätarknappen 13. En kombination av de tre LED-lamporna kommer att lysa för att ange kvarvarande laddningsnivå. När laddningen i batteriet är under den användbara gränsen kommer inte bränslemätaren att lysa och batteriet behöver laddas.

NOTERA: Bränslemätaren är endast en indikering på laddning som finns kvar i batteripaketet. Den indikerar inte verktygets funktionalitet och kan variera baserat på produktkomponenter, temperatur och slutanvändarens användning.

Korrekt Handplacering (Bild A, I)

! VARNING: För att minska risken för allvarlig personskada, använd **ALLTID** korrekt handställning, så som visas.

! VARNING: För att minska risken för allvarlig personskada, håll **ALLTID** verktyget säkert, för att förekomma en plötslig reaktion.

Korrekt handplacering innebär en hand på sidohandtaget 5 och den andra handen på själva verktyget, så som visas i figur I.

Avtryckare och låsspak (Bild H)

! VARNING: Innan du använder verktyget, kontrollera att handtaget är ordentligt åtdraget.

1. För att slå på verktyget skjut låsspaken 2 mot baksidan av verktyget och tryck sedan ned avtryckaren 1. Verktyget kommer att köra så länge som brytaren är nedtryckt.
2. Stäng av verktyget genom att släppa avtryckaren.

! VARNING: Håll ett fast tag i sidohandtaget och i höljet för att behålla kontrollen av verktyget vid start och under användning och tills skivan eller tillbehöret slutar att rotera. Se till att skivan har stannat helt och hållet innan verktyget läggs ned.

! VARNING: Låt verktyget nå full hastighet innan verktyget kommer i kontakt med arbetsytan. Ta bort verktyget från arbetsytan innan verktyget stängs av.

Vridaxellås (Bild A)

Vridaxellåset 3 finns för att förhindra att drivaxeln roterat under installation eller borttagande av trissor. Använd bara vridaxellåset när verktyget är avstängt, bortkopplat från strömförsörjningen, och har stannat helt och hållet.

OBSERVERA: För att minska skaderisken på verktyget, koppla inte in drivaxelns lås medan verktyget arbetar. Skada på verktyget kommer att uppstå, och påmonterat tillbehör kan snurra loss och möjligen resultera i personskada.

För att koppla in låset, tryck ner knappen för drivaxellåset 3 och vrid drivaxeln tills du inte kan vrida drivaxeln längre.

Ytslipning, slipning och trådborstning

! SE UPP: Använd alltid korrekt skydd enligt instruktionerna i denna manual.

För att arbeta på ett arbetsstyckets yta:

1. Låt verktyget nå full hastighet innan verktyget kommer i kontakt med arbetsytan.
2. Använd minimalt med tryck på arbetsytan, låt verktyget arbeta med hög hastighet. Borttagning v material går snabbast när verktyget arbetar med hög hastighet.

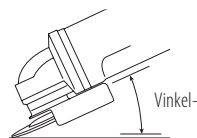

3. Håll en lämplig vinkel mellan verktyget och arbetsytan. Se tabellen för särskild funktion.

Funktion	Vinkel-
slipning	20° - 30°
Slipning med sandpappersrundell	5° - 10°
Slipning med flexibel slipskiva	5° - 15°
Stålborstning	5° - 10°

4. Håll kontakt mellan kanten på skivan och arbetsytan med skivan.
 - Vid vinkelslipning, slipning med sandpappersrundell eller stålborstning, förflytta verktyget kontinuerligt framåt och bakåt för att undvika att spår skapas på arbetsytan.
 - Vid slipning med sandpappersrundell, flytta verktyget konstant i en rak linje för att förhindra bränning och virvlar på arbetsytan.

NOTERA: Om verktyget tillåts vila mot arbetsytan utan att det flyttas kommer arbetsstycket att skadas.

5. Ta bort verktyget från arbetsytan innan verktyget stängs av. Låt verktyget sluta rotera innan det läggs ned.

 **SE UPP:** Var extra uppmärksam vid arbete över en kant då plötsliga tvära rörelser av vinkelslipen kan ske.

Försiktighetsåtgärder vid arbete med målade arbetsstycken

1. Stålborstning av blybaserad färg REKOMMENDERAS INTE på grund av svårigheterna att kontrollera det förorenade dammet. Blyförgiftning är farligast för barn och gravida kvinnor.
2. Eftersom det är svårt att identifiera om färg innehåller eller inte innehåller bly utan en kemisk analys rekommenderar vi att följande försiktighetsåtgärder vidtas vid slipning av all färg:

Personlig säkerhet

1. Inga barn eller gravida kvinnor får komma in i arbetsområdet där färg slipas eller stålborstas innan en fullständig rengöring gjorts.
2. En andningsmask eller gasmask bör bäras av alla personer som kommer in i arbetsområdet. Filtret bör bytas dagligen eller när användaren har svårigheter att andas.
NOTERA: Endast de dammasker som är lämplig för arbete med blyfärgdamm och rök bör användas. Vanlig målarmasker ger inte detta skydd. Besök din lokala järnhandel för korrekt N.I.O.S.H. godkända mask.
3. ÄT INTE, DRICK ELLER RÖK inom arbetsområdet för att förhindra intag av förorenade färgpartiklar. Arbetare bör tvätta och städa INNAN de äter, dricker eller röker. Livsmedel, dryck eller röktilbehör bör inte lämnas kvar i arbetsområdet eftersom damm kan fastna på dem.

Miljösäkerhet

1. Färg bör tas bort på ett sådant sätt att mängden damm som genereras minimeras.
2. Områden där färgborttagning sker bör förseglas med plastskynken som är 4 millimeter tjocka.
3. Slipning bör utföras på ett sådant sätt att spår av färgdamm reduceras utanför arbetsområdet.

Rengöring av avyttring

1. Alla ytor inom arbetsområdet bör dammsugas och noga rengöras dagligen så länge som slipningsprojektet pågår. Dammsugarfilterpåsar bör bytas regelbundet.
2. Skyddsplast bör samlas ihop och kastas tillsammans med övriga dammspån och annat löst skräp. De bör placeras i en förseglad avfallsbehållare och via den vanliga sophanteringen.
Under rengöringen skall barn och gravida kvinnor hålla sig undan från det direkta arbetsområdet.
3. Alla leksaker, tvättbara möbler och redskap som används av barn tvättas noga innan de används igen.

Kantslipning och kapning (Bild J)

 **WARNING:** Använd inte kantslipnings/kapskivor för ytslipning eftersom dessa skivor inte är designade för sidotryck som uppstår vid ytslipning. Sönderbrutna skivor och allvarliga skador kan uppstå.

 **SE UPP:** Skivor som används för kapning och kantslipning kan brytas sönder eller rekylera om de böjs eller vrids när verktyget används. Vid allt arbete med kantslipning/kapning måste den öppna sidan av skyddet placeras bort från operatören.

OBSERVERA: Kantslipning/kapning med en Typ 27 skiva måste begränsas till grund skärning/inskrämning - mindre än 13 mm djupt när skivan är ny. Minska djupet på kapningen/inskrämningen lika mycket som skivans radie minskar allt eftersom den slitits ned. Se **Tillbehörstabellen** för ytterligare information.

Kantslipning/kapning med en Typ 1 skiva kräver att ett Typ 1 skydd används.

1. Låt verktyget nå full hastighet innan verktyget kommer i kontakt med arbetsytan.
2. Använd minimalt med tryck på arbetsytan, låt verktyget arbeta med hög hastighet. Slipnings-/kapshastigheten är störst när verktyget arbetar med högt varvtal.
3. Positionera dig själv så att skivans öppna undersidan är riktad bort från dig.
4. När kapningen börjar och en skåra skapats i arbetsstycket ändra inte vinkeln på kapningen. Ändring av vinkeln kommer att göra att skivan böjs och kan gå sönder. Kantslipningsskivor är inte designade för att stå emot sidotryck som orsakas av böjningar.
5. Ta bort verktyget från arbetsytan innan verktyget stängs av. Låt verktyget sluta rotera innan det läggs ned.

Metallappliceringar

När du använder verktyget i metalltillämpningar, se till att en jordfelsbrytare (RCD) har satts in, för att undvika kvarvarande risker orsakade av metallspån.

Om RCD-n bryter strömförsörjningen, ta verktyget till ett behörigt reparationsombud för DEWALT.

 **WARNING:** Under extrema arbetsförhållanden kan ledande damm ansamlas inuti maskinens kåpa vid arbete med metall. Detta kan resultera i att den skyddande isoleringen i maskinen försämras, med en potentiell risk att få en elektrisk stöt.

För att undvika ansamling av metallspån inuti maskinen rekommenderar vi daglig rensning av ventilationsspringorna. Se **Underhåll**.

Sågning i metall

För kapning med limmade slipskivor, använd alltid skydd typ 1.

Vid kapning, arbeta med måttlig matning som är lämplig för materialet som kapas. Minska inte hastigheten på kapskivan genom att luta eller pendla maskinen.

Minska itne hastigheten hos skivor som körs genom att använda sidotryck.

Maskinen måste alltid arbeta i en sliprörelse uppåt. I annat fall finns risken att den skjuts okontrollerat ut från kapstället.

Vid kapning av profiler och fyrkantstänger är det bäst att börja vid det smalaste tvärsnittet.

Grovslipning

Använd aldrig en kapskiva för grovslipning.

Använd alltid skydd typ 27.

Bästa grovbearbetningsresultatet uppnås vid inställning av maskinen i en vinkel 30° till 40°. Flytta maskinen fram och tillbaka med ett måttligt tryck. På detta sätt kommer inte arbetsstycket att bli för hett, missfärgas eller spår skapas.

Kapning av sten

Maskinen skall endast användas för torrkapning. För kapning av sten, det är bäst att använda diamantkapskivor och endast arbeta med maskinen med dammskyddsmask.

Arbetsråd

Var försiktig när skårer kapas i väggar i byggnadskonstruktioner. För öppningar i väggar i byggnadskonstruktioner gäller landsspecifika bestämmelser. Dessa bestämmelser måste tas i beaktande under alla förhållanden. Innan arbetet påbörjas rådfråga ansvarig byggnadsingenjör, arkitekt eller byggnadsledare.

UNDERHÅLL

Ditt elverktyg från DEWALT har konstruerats för att arbeta över en lång tidsperiod med minimalt underhåll. Kontinuerlig tillfredsställande drift beror på ordentlig verktygsvård och regelbunden rengöring.



WARNING: För att minska risken för allvarlig personskada, stäng av verktyget och koppla bort batteripaketet innan du gör några justeringar eller tar bort/installerar tillsatser eller tillbehör. En oavsiktlig igångsättning kan orsaka personskada.

Laddaren och batteripaketet är inte servicebara.



Smörjning

Ditt elverktyg behöver ingen ytterligare smörjning.



Rengöring



WARNING: Blås bort smuts och damm från huvudkåpan med torr luft varje gång du ser smuts samlas i och runt lufthålen. Bär godkända ögonskydd och godkänt dammfilterskydd när du utför denna procedur.



WARNING: Använd aldrig lösningsmedel eller andra skarpa kemikalier för att rengöra de icke-metalliska delarna på verktyget. Dessa kemikalier kan försvaga de material som används i dessa delar. Använd en trasa som bara är fuktad med vatten och mild tvål. Låt aldrig någon

vätska komma in i verktyget; sänk aldrig ner någon del av verktyget i en vätska.

Valfria tillbehör



WARNING: Eftersom andra tillbehör än de som erbjuds av DEWALT inte har testats med denna produkt, kan användningen av sådana tillbehör med detta verktyg vara riskabelt. För att minska risken för personskada bör endast tillbehör som rekommenderas av DEWALT användas med denna produkt.

Rådfråga din återförsäljare för vidare information angående lämpliga tillbehör.

Att skydda miljön



Separat insamling. Produkter och batterier som är märkta med denna symbol får inte kastas i den vanliga hushållssoporna.















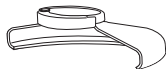

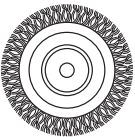
Produkter och batterier innehåller material som kan återvinnas och återanvändas vilket minskar behovet av råmaterial. Återvinn elektriska produkter och batterier enligt lokala bestämmelser. Ytterligare information finns tillgängligt på www.2helpU.com.

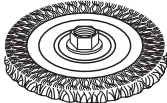
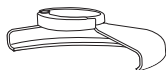
Laddningsbart Batteripaket



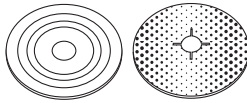
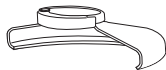

Det här långlivade batteripaketet måste laddas när det inte längre producerar tillräcklig energi för arbeten som tidigare lätt utförts. Det bör omhändertas med lämpliga miljöhänsyn vid slutet av dess fungerande livslängd:

- Ladda ur batteripaketet fullständigt och ta sedan ut det ur produkten.
- Litiumjonbatteripaketet celler är återvinningsbara. Lämna dem hos din återförsäljare eller på en återvinningsstation. De insamlade batteripaketerna kommer att återvinnas eller avyttras korrekt.

Tabellen slipnings- och kapningstillbehör

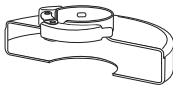
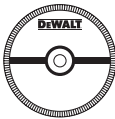
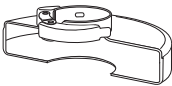
Typ av skydd	Tillbehör	Beskrivning	Hur slipen sätts på
 Skydd av typ 27		Slipskiva med försänt nav	 Skydd av typ 27
		Rondelltrissa	 Stödfläns
		Trådtrissor	 Trissa av typ 27 med försänt nav  Gängad klämmutter
		Trådtrissor med gängad mutter	 Skydd av typ 27  Trådtrissa
		Trådkopp med gängad mutter	 Skydd av typ 27  Stålbörste
		Stödrondell/ sandpapper	 Skydd av typ 27  Stödrondell av gummi  Sandskiva  Gängad klämmutter

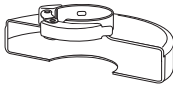
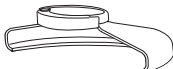
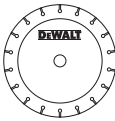
Tabellen slipnings- och kapningstillbehör

Typ av skydd	Tillbehör	Beskrivning	Hur slipen sätts på
 Skydd av typ 1		Betongkapskiva, belagd	 Skydd av typ 1  Stödfläns
		Metallkapskiva, belagd	
 Skydd av typ 1 ELLER  Skydd av typ 27		Kaptrissor med diamanter	 Kaptrissa  Gängad klämmutter

ŞARJLI KÜÇÜK AÇILI TAŞLAMA MAKİNESİ

DCG414

Tebrikler!

Bir DEWALT aleti seçtiniz. Uzun süreli deneyim, sürekli ürün geliştirme ve yenilik DEWALT markasının profesyonel elektrikli alet kullanıcıları için en güvenilir ortaklardan birisi haline gelmesini sağlamaktadır.

Teknik Özellikleri

DCG414		
Voltaj	V _{DC}	54
Tip		1
Akü tipi		Li-Ion
Çıkış gücü	W	1700
Yüksüz/anma hızı dev/dak	min ⁻¹	9000
Disk çapı	mm	125
Çark kalınlığı (maks)	mm	6
Mil çapı		M14
Mil uzunluğu	mm	
Ağırlık (akü hariç)	kg	2,18

EN60745-2-3'e göre tespit edilen toplam gürültü ve titreşim değerleri (üç yönün vektör toplamı):

L _{PA} (ses basıncı düzeyi)	dB(A)	84
L _{WA} (akustik güç düzeyi)	dB(A)	95
K (akustik gücü belirsizliği)	dB(A)	3

Tasohionta

Vibration, emissionsvärde a _{h,AG} =	m/s ²	5,9
Osäkerhet K =	m/s ²	1,5

Kiekkohionta

Vibration, emissionsvärde a _{h,DS} =	m/s ²	2,9
Osäkerhet K =	m/s ²	1,5

Bu bilgi sayfasında verilen titreşim emisyon düzeyi, EN60745'te sağlanan standart teste uygun olarak ölçülmüştür ve aletleri birbirleriyle karşılaştırmak için kullanılabilir. Ön maruziyet değerlendirilmesi için kullanılabilir.

UYARI: Beyan edilen titreşim emisyon düzeyi, aletin ana uygulamalarını yansıtır. Ancak alet farklı aksesuarlarla farklı uygulamalar için kullanılırsa veya bakımı kötü yapılırsa, titreşim emisyonu değişebilir. Bu, toplam çalışma süresindeki maruziyet düzeyini önemli ölçüde artırabilir.

Tahmini titreşim maruziyeti, aletin kapalı kaldığı veya çalışmasına karşın iş görmediği zamanları da dikkate alınmalıdır. Bu, toplam çalışma süresindeki maruziyet düzeyini önemli ölçüde azaltabilir.

Kullanıcıyı titreşim etkilerinden korumak için belirtilen ek güvenlik önlemlerini alın: Aletin ve aksesuarların bakımını yapın, elleri sıcak tutun, çalışma modellerini düzenleyin.

Akü		DCB546
Akü tipi		Li-Ion
Voltaj	V _{DC}	18/54
Kapasite	Ah	6,0/2,0
Ağırlık	kg	1,05

Şarj Cihazı			DCB118		
Şebeke gerilimi	V _{AC}		230		
Akü tipi			18/54 Li-Ion		
Aküün yaklaşık şarj süresi	min	22 (1,3 Ah)	22 (1,5 Ah)	30 (2,0 Ah)	75 (5,0 Ah)
		45 (3,0 Ah)	60 (4,0 Ah)	75 (5,0 Ah)	60 (6,0 Ah)
Ağırlık	kg		0,66		

DCB118 şarj cihazı 18V Li-Iyon XR ve XR FLEXVOLT™ (DCB181, DCB182, DCB183, DCB183B, DCB184, DCB184B, DCB185 ve DCB546) bataryalarla çalışır.

Sigortalara		
Avrupa	230V aletler	10 Amper, şebeke

AT Uygunluk Beyanlatı

Makine Direktifi



Şarjlı Küçük Açılı Taşlama Makinesi DCG414

DEWALT, Teknik Özellikleri bölümünde açıklanan bu ürünlerin aşağıda belirtilen yönelere uygun olduğunu beyan eder: 2006/42/AT, EN60745-1:2009+A11:2010, EN60745-2-3:2011 +A2:2013 +A11:2014 +A12:2014 +A13:2015..

Bu ürünler ayrıca 2014/30/EU ve 2011/65/EU Direktiflerine de uygundur. Daha ayrıntılı bilgi için, lütfen aşağıdaki adresten DEWALT ile temas kurun veya kılavuzun arka kapağına bakın.

Bu belge altında imzası bulunan yetkili, teknik dosyanın derlenmesinden sorumludur ve bu beyanı DEWALT adına vermiştir.

Markus Rempel
Mühendislik Direktörü
DEWALT, Richard-Klinger-Straße 11,
D-65510, Idstein, Almanya
03.05.2016



UYARI: Yaralanma riskini azaltmak için, kullanımı kılavuzunu okuyun.

Tanımlar: Güvenlik Talimatları

Aşağıdaki tanımlar her işaret sözcüğü ciddiyet derecesini gösterir. Lütfen kılavuzu okuyunuz ve bu simgelere dikkat ediniz.



TEHLİKE: Engellenmemesi halinde **ölüm veya ciddi yaralanma** ile sonuçlanabilecek **çok yakın bir tehlikeli durumu** gösterir.



UYARI: Engellenmemesi halinde **ölüm veya ciddi yaralanma** ile sonuçlanabilecek **potansiyel bir tehlikeli durumu** gösterir.



DİKKAT: Engellenmemesi halinde **önemsiz veya orta dereceli yaralanma** ile sonuçlanabilecek **potansiyel bir tehlikeli durumu** gösterir.

İKAZ: Engellenmemesi halinde **maddi hasara neden olabilecek, yaralanma ile ilişkisi olmayan durumları** gösterir.



Elektrik çarpması riskini belirtir.



Yangın riskini belirtir.

Elektrikli El Aletleri İçin Genel Güvenlik Talimatları



UYARI: **Bütün güvenlik uyarılarını ve talimatlarını mutlaka okuyun.** Bu talimatların herhangi birisine uyulmaması elektrik çarpması, yangın ve/veya ciddi yaralanma riskine neden olabilir.

BÜTÜN UYARI VE GÜVENLİKTALİMATLARINI İLERİDE BAKMAK ÜZERE SAKLAYIN

Uyarılarda yer alan «elektrikli alet» terimi şebeke elektrifiyle (kablolu) veya akü/pille (şarjlı) çalışan elektrikli aletinizi ifade etmektedir.

1) Çalışma alanının Güvenliği

- Çalışma alanını temiz ve aydınlık tutun.** Karışık ve karanlık alanlar kazaya davetiye çıkarır.
- Elektrikli aletleri, yanıcı sıvılar, gazlar ve tozların bulunduğu yerler gibi yanıcı ortamlarda çalıştırmayın.** Elektrikli aletler, toz veya dumanları ateşleyebilecek kıvılcımlar çıkarır.
- Bir elektrikli aleti çalıştırırken çocuklardan ve etraftaki kişilerden uzak tutun.** Dikkatinizi dağıtıcı şeyler kontrolü kaybetmenize neden olabilir.

2) Elektrik Güvenliği

- Elektrikli aletlerin fişleri prizlere uygun olmalıdır.** Fiş üzerinde kesinlikle hiçbir değişiklik yapmayın. **Topraklı elektrikli aletlerde hiçbir adaptör fişi kullanmayın.** Değiştirilmemiş fişler ve uygun prizler elektrik çarpması riskini azaltacaktır.
- Borular, radyatörler, ocaklar ve buzdolapları gibi topraklanmamış yüzeylerle vücut temasından kaçının.** Vücudunuzun topraklanması halinde yüksek bir elektrik çarpması riski vardır.

- Elektrikli aletleri yağmura maruz bırakmayın veya ıslatmayın.** Elektrikli alete su girmesi elektrik çarpması riskini arttıracaktır.
- Elektrik kablosunu uygun olmayan amaçlarla kullanmayın.** Elektrikli aleti kesinlikle kablodan tutarak taşımayın, çekmeyin veya prizden çıkartmayın. Kabloyu sıcağın, yağdan, keskin kenarlardan veya hareketli parçalardan uzak tutun. Hasarlı veya dolaşmış kablolar elektrik çarpması riskini artırır.
- Elektrikli bir aleti açık havada çalıştırıyorsanız, açık havada kullanıma uygun bir uzatma kablosu kullanın.** Açık havada kullanıma uygun bir kablunun kullanılması elektrik çarpması riskini azaltır.
- Eğer bir elektrikli aletin nemli bir bölgede çalıştırılması zorunluysa, bir artık akım aygıtı (RCD) korumalı bir kaynak kullanın.** Bir RCD kullanılması elektrik şoku riskini azaltır.

3) Kişisel Güvenlik

- Elektrikli bir aleti kullanırken her zaman dikkatli olun, yaptığınızı işe yoğunlaşın ve sağlıklı davranın.** Elektrikli bir aleti yorgunken veya ilaç ya da alkolün etkisi altındayken kullanmayın. Elektrikli aletleri kullanırken bir anlık dikkatsizlik ciddi kişisel yaralanmayla sonuçlanabilir.
- Kişisel koruyucu ekipmanları mutlaka kullanın. Daima koruyucu gözlük takın.** Koşullara uygun toz maskesi, kaymayan güvenlik ayakkabıları, baret veya kulaklık gibi koruyucu donanımların kullanılması kişisel yaralanmaları azaltacaktır.
- İstem dışı çalıştırılmasını önleyin. Aleti güç kaynağına ve/veya aküye bağlamadan, yerden kaldırmadan veya taşımadan önce düğmenin kapalı konumda olduğundan emin olun.** Aleti, parmağınız düğme üzerinde bulunacak şekilde taşımak veya açık konumdaki elektrikli aletleri elektrik şebekesine bağlamak kazaya davetiye çıkarır.
- Elektrikli aleti açmadan önce tüm ayarlama anahtarlarını çıkartın.** Elektrikli aletin hareketli bir parçasına takılı kalmış bir anahtar kişisel yaralanmaya neden olabilir.
- Ulaşmakta zorlandığınız yerlerde kullanmayın. Daima sağlam ve dengeli basın.** Bu, beklenmedik durumlarda elektrikli aletin daha iyi kontrol edilmesine olanak tanır.
- Uygun şekilde giyinin. Bol elbiseler giymeyin ve takı takmayın. Saçınızı, elbiselerinizi ve eldivenlerinizi hareketli parçalardan uzak tutun.** Bol elbiseler ve takılar veya uzun saç hareketli parçalara takılabilir.
- Eğer kullandığınız üründe toz emme ve toplama özellikleri olan ataşmanlar varsa bunların bağlı olduğundan ve doğru şekilde kullanıldığından emin olun.** Bu ataşmanların kullanılması toza ilgili tehlikeleri azaltabilir.

4) Elektrikli Aletlerin Kullanımı ve Bakımı

- Elektrikli aleti zorlamayın. Uygulamanız için doğru elektrikli aleti kullanın.** Doğru elektrikli alet, belirlendiği kapasite ayarında kullanıldığında daha iyi ve güvenli çalışacaktır.
- Düğme açmıyor ve kapatmıyorsa elektrikli aleti kullanmayın.** Düğmeyle kontrol edilemeyen tüm elektrikli aletler tehlikelidir ve tamir edilmesi gerekmektedir.
- Herhangi bir ayarlama, aksesuar değişimi veya elektrikli aletlerin saklanması öncesinde fişi güç kaynağından çekin ve/veya aküyü aletten ayırın.** Bu tür önleyici güvenlik tedbirleri elektrikli aletin istem dışı olarak çalıştırılması riskini azaltacaktır.
- Elektrikli aleti, çocukların ulaşamayacağı yerlerde saklayın ve elektrikli aleti tanımayan veya bu talimatları bilmeyen kişilerin elektrikli aleti kullanmasına izin vermeyin.** Elektrikli aletler, eğitimsiz kullanıcıların elinde tehlikelidir.
- Elektrikli aletleri iyi durumda muhafaza edin. Hareketli parçalardaki hizalama hatalarını ve tutuklukları, parçalardaki kırılmalar ve elektrikli aletin çalışmasını etkileyebilecek tüm diğer koşulları kontrol edin. Hasarlı ise, elektrikli aleti kullanmadan önce tamir ettirin.** Kazaların çoğu, elektrikli aletlerin bakımının yeterli şekilde yapılmamasından kaynaklanır.
- Kesim aletlerini keskin ve temiz tutun.** Bakımı uygun şekilde yapılmış keskin kesim uçlu kesim aletlerinin sıkışma ihtimali daha düşüktür ve kontrol edilmesi daha kolaydır.
- Elektrikli aleti, aksesuarlarını ve aletin diğer parçalarını kullanırken bu talimatlara mutlaka uyun ve çalışma ortamının koşullarını ve yapılacak işin ne olduğunu göz önünde bulundurun.** Elektrikli aletin öngörülen işlemler dışındaki işlemler için kullanılması tehlikeli durumlara neden olabilir.

5) Şarjlı Aletlerin kullanımı ve bakımı

- Sadece üretici tarafından belirtilen şarj cihazı ile şarj edin.** Bir akü tipine uygun bir şarj cihazı başka tipte bir aküyü şarj etmek için kullanıldığında yangın riski yaratabilir.
- Elektrikli aletleri yalnızca özel olarak tanımlanmış akülerle kullanın.** Başka akülerin kullanılması yaralanma ve yangın riskine yol açabilir.
- Akü kullanımında değilken, ataç, bozuk para, anahtar, çivi, vida veya terminaller arasında kontaja neden olabilecek diğer küçük metal nesnelere uzak tutulmalıdır.** Akü terminallerinin birbirine kısa devre yapılması yanıklara veya yangına neden olabilir.
- Uygun olmayan koşullarda, akü sıvı sızıntısı yapabilir; sıvıya temas etmekten kaçının. Kazara temas etmeniz halinde suyla yıkayın. Sıvı, gözlerinize temas ederse, ayrıca bir doktora başvurun.** Aküden sıvı sızması tahriş veya yanıklara neden olabilir.

6) Servis

- Elektrikli aletinizi, sadece orijinal yedek parçaların kullanıldığı yetkili DEWALT servisine tamir ettirin.** Bu, elektrikli aletin güvenliğinin muhafaza edilmesini sağlayacaktır.

İLAVE ÖZEL GÜVENLİK KURALLARI

Tüm İşlemler için Güvenlik Talimatları

- Bu elektrikli alet, taşlama, satinaj, polisaj veya kesim makinesi olarak kullanılmak üzere tasarlanmıştır. Bu elektrikli aletle verilen tüm güvenlik uyarılarını, talimatları, resimleri ve teknik özellikleri okuyun.** Aşağıda listelenen tüm talimatlara uyulmaması elektrik çarpmasına, yangına ve/veya ciddi yaralanmalara neden olabilir.
- Bu elektrikli aletle parlatma işlemlerinin yapılması tavsiye edilmez.** Elektrikli aletin kullanım amacı dışındaki işlemler tehlike yaratarak yaralanmalara neden olabilir.
- Özel olarak tasarlanmamış veya aletin üreticisi tarafından önerilmeyen aksesuarları kullanmayın.** Aksesuarın elektrikli aletinize takılabiliyor olması güvenli çalışacağına garanti etmez.
- Aksesuarın anma hızı, en azından elektrikli aletin üzerinde yazılı maksimum hıza eşit olmalıdır.** Anma hızlarından daha hızlı çalışan aksesuarlar kırılarak parçalanabilirler.
- Aksesuarınızın dış çapı ve kalınlığı elektrikli aletinizin kapasite değerleri dahilinde olmalıdır.** Boyutu hatalı olan aksesuarlar yeterli derecede korunamaz ve kontrol edilemezler.
- Aksesuarların dişli montajı, taşlama makinesinin mil dişine uymalıdır. Flanjlara monte edilen aksesuarlar için, aksesuarın mil çaplarının flanjin yerleştirme çapına uyması gerekmektedir.** Elektrikli aletin montaj donanımına uymayan aksesuarlar dengesiz çalışır, aşırı titreşim yapar ve kontrolü kaybetmeye neden olabilir.
- Hasarlı aksesuar kullanmayın. Her kullanımdan önce aksesuarı kontrol edin, örneğin taşlama çarkında çatlak olup olmadığını, zımpara tabanında çatlak, aşınma veya aşırı eskime olup olmadığını ve tel fırçalarda gevşek veya kırık teller olup olmadığını kontrol edin. Elektrikli alet veya aksesuar düşürülürse hasara karşı kontrol edin ya da hasarsız bir aksesuar takın. Aksesuarı takip inceledikten sonra kendinizi ve yanınızdakileri dönen aksesuarın düzleminden uzağa konumlandırdıktan sonra elektrikli aleti yüksüz maksimum hızda bir dakika süreyle çalıştırın.** Hasarlı aksesuarlar bu deneme süresinde normal şartlarda parçalanacaktır.
- Koruyucu ekipman kullanın. Uygulamaya bağlı olarak yüz siperi veya güvenlik gözlüğü kullanın. Duruma bağlı olarak toz maskesi, kulaklık, eldiven ve küçük zımpara veya iş parçası parçalarını durdurabilecek iş önlüğü kullanın.** Göz koruyucu, çeşitli işlemlerin neden olduğu uçan parçacıkları

durdurabilecek özellikte olmalıdır. Toz maskesi veya solunum aygıtı, yaptığınız işlemin neden olduğu parçacıkları filtreleyebilecek özellikte olmalıdır. Yüksek yoğunluklu gürültüye uzun süre maruz kalınması, işitme kaybına yol açabilir.

- i) **Etrafta bulunanların çalışma alanından güvenli bir mesafede durmalarını sağlayın. Çalışma alanına giren herkes koruyucu ekipman giymelidir.** İş parçasının veya kırılan bir aksesuarın parçaları uçuşarak çalışılan alanın hemen yakınında bulunanların yaralanmasına neden olabilir.
- j) **Aletin, gömülü elektrik kablolarına veya kendi kablosuna temas etmesine yol açabilecek durumlarda aleti izole edilmiş saplarından tutun.** Kesim aksesuarı elektrik akımı bulunan kablolarla temas ettiğinde, akım elektrikli aletin iletken metal parçaları üzerinden kullanıcıya iletilerek elektrik çarpmasına yol açabilir.
- k) **Elektrik kablosunu dönen aksesuardan uzak tutun.** Kontrolü kaybetmeniz durumunda kablo kesilerek elinizin veya kolunuzun dönen aksesuara çekilmesine neden olabilir.
- l) **Aksesuar tam olarak durmadan elektrikli aleti asla yere koymayın.** Dönen aksesuar yüzeyi kaparak elektrikli aletin kontrolünüzden çıkmasına neden olabilir.
- m) **Elektrikli aleti sağınızda veya solunuzda taşırken çalıştırmayın.** Dönen aksesuara kazara temas edilmesi elbiselerinizi kapabilir, aksesuarı vücudunuza çekebilir.
- n) **Elektrikli aletin havalandırma deliklerini düzenli olarak temizleyin.** Motor fanı tozu gövdenin içine çeker ve toz metallerin aşırı miktarda birikmesi elektrik hasarlarına yol açabilir.
- o) **Elektrikli aleti yanıcı malzemelerin yanında çalıştırmayın.** Kıvılcıklar bu malzemelerin tutuşmasına neden olabilir.
- p) **Sıvı soğutucu gerektiren aksesuarları kullanmayın.** Su veya başka soğutma sıvılarının kullanılması elektrik çarpmasına neden olabilir.
- q) **Bu alette Tip 11 (havşa kabı) diskleri kullanmayın.** Uygun olmayan aksesuar kullanımı yaralanmalara neden olur.
- r) **Her zaman yan tutamağı kullanın. Kolu güvenli bir şekilde sıkıştırın.** Aletin kontrolünü sağlamak için her zaman yan tutamak kullanılmalıdır.

TÜM İŞLEMLER İÇİN TEK GÜVENLİK TALİMATLARI

Geri Tepmenin Nedenleri ve Önlenmesi

Geri tepme, dönen çarkın, zımpara tabanının, fırçanın veya başka bir aksesuarın sıkışma veya takılmaya karşı gösterdiği reaksiyondur. Sıkışma veya takılma dönen aksesuarın tutukluk yapmasına ve ardından kontrol altında olmayan elektrikli aletin tutukluk yaptığı noktada aksesuarın dönüş istikametinin aksi istikametinde itilmesine neden olmaktadır.

Örneğin, bir zımpara taşının iş parçasına sıkışması veya takılması durumunda taşın sıkışma noktasına giren kenarı, malzemenin yüzeyine işleyerek taşın çıkmasına neden olabilir. Sıkışma sırasında taşın hareket yönüne bağlı olarak taş, kullanıcıya doğru veya kullanıcının uzağına atlayabilir. Zımpara taşları ayrıca bu şartlar altında kırılabilir.

Geri tepme, aletin yanlış kullanılmasından ve/veya hatalı kullanma prosedür veya şartlarından kaynaklanır ve aşağıda verilen uygun tedbirler alınarak önlenebilir:

- a) **Elektrikli aleti sağlam bir şekilde tutun ve vücudunuz ile kolunuzu geri tepme güçlerine dayanacak şekilde yerleştirin. Geri tepmeye veya başlama sırasında tork tepkisine karşı her zaman varsa yardımcı tutamağı kullanın.** Gerekli tedbirlerin alınması durumunda kullanıcı tork tepkisini veya geri tepme güçlerini kontrol edebilir.
- b) **Elinizi daima dönen aksesuardan uzak tutun.** Aksesuar elinizin üzerinde geri tepebilir.
- c) **Vücudunuzu, geri tepme olması halinde elektrikli aletin hareket edebileceği alana yerleştirmeyin.** Geri tepme aleti, sıkışma noktasındaki taş hareketinin aksi yönünde itecektir.
- d) **Köşelerde, keskin kenarlarda vs. çalışırken özel dikkat gösterin. Aksesuarın zıplamasına veya takılmasına engel olun.** Köşeler, keskin kenarlar veya zıplama, dönen aksesuarın takılmasına neden olarak kontrolün kaybolmasına veya geri tepmeye yol açabilir.
- e) **Zincir testere bıçağı veya dişli testere bıçağı takmayın.** Bu tür bıçaklar sık sık geri tepme yaparak kontrol kaybına neden olur.

Taşlama İşleri İçin Özel Güvenlik Uyarıları

- a) **Yalnızca elektrikli aletiniz için önerilen disk türleri ile seçili disk için tasarlanmış özel siper kullanın.** Elektrikli aletin tasarımına uygun olmayan diskler yeterince korunamazlar ve güvenli değildir.
- b) **Merkezdeki bastırılmış tekerleklerin aşındırma yüzeyi, koruma ağzının düzleminin altına monte edilmesi gerekir.** Düzgün şekilde monte edilmemiş olan ve koruma ağzının düzlemine yansıyan tekerlek, gereğince korunamayabilir.
- c) **Siper, diskin kullanıcı tarafında açıktan kalan kısmı minimum olacak şekilde elektrikli alete sıkıca bağlanmalı ve maksimum güvenlik sağlayacak şekilde konumlandırılmalıdır.** Siper, kullanıcıyı kırılan disk parçacıklarına karşı korumaya ve kazara diske temas etmeyi ve elbiseyi yakabilecek kıvılcıkları önlemeye yardımcı olur.
- d) **Diskler sadece önerilen uygulamalarda kullanılmalıdır. Örneğin: kesim diskinin kenarı ile taşlama yapmayın.** Taşlama diskleri çevresel taşlama için tasarlanmıştır, bu disklere uygulanan kenar güçleri disklerin parçalanmasına neden olabilir.
- e) **Her zaman seçilen disk için doğru boyutta ve şekilde, hasarsız disk flanşları kullanın.** Uygun disk flanşları

diski destekleyerek diskin kırılma ihtimalini azaltırlar. Kesim disk flanşları taşılama disk flanşlarından farklı olabilir.

- f) **Büyük elektrikli aletlerin eskimiş disklerini kullanmayın.** Büyük elektrikli alet için tasarlanmış disk küçük aletin yüksek hızı için uygun değildir ve parçalanabilir.

Taşılama İşleri için Özel İlave Güvenlik Uyarıları

- a) **Kesim diskinin sıkışmamasına dikkat edin ve aşırı basınç uygulamayın. Aşırı derin kesimler yapmaya çalışmayın.** Diske aşırı basınç uygulanması yükü ve kesim sırasında diskin bükülme ya da sıkışma ihtimali ile diskin geri tepme ve kırılma ihtimalini artırır.
- b) **Vücudunuzu dönen disk ile aynı hizada veya arkasında kalacak şekilde konumlandırmayın.** İşlemin yapıldığı noktada disk vücudunuzdan uzağa doğru hareket ederken olası bir geri tepme, dönen diskin ve elektrikli aletin doğrudan üzerinize yürümesine neden olabilir.
- c) **Disk sıkışma yapıyorsa veya herhangi bir nedenle kesim işlemine ara verilirken elektrikli aleti kapatın ve disk tamamen durana kadar elektrikli aleti hareketsiz olarak tutun. Disk hareket halindeyken kesim yapılan yerden kesim diskini asla çıkarmaya kalkışmayın; aksi takdirde geri tepme meydana gelebilir.** Diskin sıkışma yapmasının nedenlerini araştırın ve gidermek için gerekli düzeltmeleri yapın.
- d) **Üzerinde çalışılan parça üzerinde yeniden kesim işlemi başlatmayın. Diskin tam hız çıkmasını bekleyin ve kesim noktasına dikkatli bir şekilde yeniden girin.** Elektrikli alet üzerinde çalışılan parçaya yeniden konumlandırılırken disk sıkışma, sağa sola yürüme veya geri tepme yapabilir.
- e) **Disk sıkışma veya geri tepme ihtimalini en aza indirmek için panelleri veya büyük parçaları destekleyin.** Büyük parçalar kendi ağırlıklarından dolayı bel vermeye meyillidirler. Parçanın kesim hattına yakın bir noktaya ve diskin her iki tarafına olacak şekilde parçanın kenarlarına destek yerleştirilmelidir.
- f) **Mevcut duvar veya diğer kör alanlarda "dalarak kesme" yaparken daha dikkatli olun.** Dalaran disk geri tepmeye neden olabilecek gaz ve su hatlarını, elektrik kablolarını ve nesnelere kesebilir.

Zımparalama İşleri için Özel Güvenlik Uyarıları

- a) **Çok büyük zımpara diski kullanmayın. Zımpara diski seçerken üretici firmanın tavsiyelerine uyun.** Zımpara tabanından taşan zımpara diski paralanma tehlikesi yaratır ve takılmaya, diskin yırtılmasına ya da geri tepmeye yol açabilir.

Satinaj İşleri için Özel Güvenlik Uyarıları

- a) **Sıradan işlemlerde bile fırçadan fırça kullarının atılabileceğini unutmayın. Fırçaya fazla yük**

uygulanarak telleri aşırı germeyin. Fırça kılları ince kumaş ve/veya cildi kolayca delebilir.

- b) **Satinaj için siper kullanılması öneriliyorsa telli disk veya fırçanın siperle temas etmesine izin vermeyin.** İş ve merkezkaç kuvvetlerinden dolayı telli disk veya fırçanın çapı büyüyebilir.

Diğer riskler

İlgili güvenlik düzenlemelerinin uygulanması ve güvenlik cihazlarının kullanılmasına rağmen, bazı risklerden kaçınmak mümkün değildir. Bunlar:

- İşitme kaybı.
- Sıçrayan parçacıklardan kaynaklanan yaralanma riski.
- Çalışma sırasında ısınan aksesuarlardan kaynaklanan yanık tehlikesi.
- Uzun süreli kullanımdan kaynaklanan yaralanma riski.
- Tehlikeli maddelerin tozlarından kaynaklanan riskler.

Elektrik Güvenliği

Elektrik motoru, sadece tek bir gerilim ile çalışacak şekilde ayarlanmıştır. Her zaman akü voltajının aletin üretim etiketinde belirlenmiş değerlere uyup uymadığını kontrol edin. Aynı zamanda şarj cihazınızın voltajının ana şebeke voltajınızla aynı olduğundan emin olun.



DeWALT şarj cihazınız EN60335 standardına uygun olarak çift yalıtımlıdır; bu nedenle, topraklama kablosuna gerek yoktur.

Güç kablosu hasarlıysa, DeWALT yetkili servisinden temin edilebilen özel olarak hazırlanmış bir kabloyla değiştirilmelidir.

Uzatma Kablolarının Kullanımı

Kesinlikle gerekli olmadıkça bir uzatma kablosu kullanılmamalıdır. Daima şarj cihazınızın elektrik girişine uygun (Teknik Özellikleri bölümüne bakın), onaylı bir uzatma kablosu kullanın. Minimum iletken boyutu 1 mm²'dir; maksimum uzunluk 30 m'dir.

Bir kablo makarası kullanırken, kabloyu daima sonuna kadar açın.

BU TALİMATLARI SAKLAYIN

Şarj Cihazları

DeWALT şarj cihazlarının ayara ihtiyacı yoktur ve olabildiğince kolay çalıştırılmak üzere tasarlanmışlardır.

Tüm Akü Şarj Cihazları için Önemli Güvenlik Talimatları

BU TALİMATLARI SAKLAYIN: Bu kılavuz uyumlu şarj cihazları hakkında önemli güvenlik ve çalıştırma talimatları içerir (**Teknik Özellikleri** bölümüne bakın).

- Şarj cihazını kullanmadan önce şarj cihazının, akünün ve üründe kullanılan akünün üzerindeki talimatları ve uyarıcı işaretleri okuyun.



UYARI: Elektrik çarpması tehlikesi. Şarj cihazının içine sıvı kaçmasına izin vermeyin. Elektrik çarpmasına neden olabilir.



UYARI: Alet, 30mA akımı aşmayan akım kesici cihazla beraber kullanılmaya tavsiye edilir.



DIKKAT: Yanma tehlikesi. Yaralanma riskini azaltmak için, yalnızca DEWALT şarj edilebilir akülerini şarj edin. Diğer akü tipleri patlayarak yaralanmanıza veya hasar meydana gelmesine yol açabilir.



DIKKAT: Çocuklar, cihazla oynamalarını önlemek amacıyla kontrol altında tutulmalıdır.

İKAZ: Belirli koşullar altında, şarj cihazı güç kaynağına takılıken, şarj içindeki açık şarj kontakları yabancı maddeler tarafından kısa devre yapılabilir. Bunlarla sınırlı olmamak kaydıyla iletken nitelikteki çelik yünü, alüminyum folyo veya metal parçacık birikimi gibi yabancı maddeler şarj cihazının yuvalarından uzak tutulmalıdır. Yuvada akü yokken şarj cihazını daima güç kaynağından çıkarın. Şarj cihazının fişini temizlemeden önce çıkarın.

- **Aküyü bu kılavuzdaki şarj cihazlarından başka cihazlarla şarj etmeye ÇALIŞMAYIN.** Şarj cihazı ve akü özellikle birlikte çalışacak şekilde tasarlanmıştır.
- **Bu şarj cihazları DEWALT şarj edilebilir akülerini şarj etmekten başka kullanımlar için tasarlanmamıştır.** Başka kullanımlar yangın veya elektrik çarpmasına yol açabilir.
- **Şarj cihazını yağmura veya kara maruz bırakmayın.**
- **Şarj cihazını fişten çıkarırken kablodan değil fişten tutarak çekin.** Bu, elektrik fişine ve kablosuna hasar verilmesi riskini azaltır.
- **Kablonun üzerine basılmayacak, ortalıkta gezinmeyecek veya başka şekilde hasara ve gerginliğe maruz kalmayacak şekilde yerleştirildiğinden emin olun.**
- **Kesinlikle gerekli olmadıkça uzatma kablosu kullanmayın.** Yanlış uzatma kablosu kullanımı yangın veya elektrik çarpmasına neden olabilir.
- **Şarj cihazının üzerine herhangi bir eşya koymayın veya şarj cihazını havalandırma deliklerini kapatıp aşırı iç sıcaklığa neden olabilecek yumuşak bir yüzeye yerleştirmeyin.** Şarj cihazını herhangi bir ısı kaynağından uzaktaki bir yere koyun. Şarj cihazı muhafazanın üstündeki ve altındaki delikler aracılığıyla havalandırılır.
- **Şarj cihazını hasarlı kordon veya fişle çalıştırmayın—** bunları derhal değiştirin.
- **Şarj cihazını sert bir darbe aldıysa, düştüysü veya herhangi bir şekilde hasar gördüyse çalıştırmayın.** Yetkili bir servis merkezine götürün.
- **Şarj cihazını sökmeyin; servis veya onarım gerektiğinde yetkili bir servis merkezine götürün.** Yanlış yeniden takma elektrik çarpmasına veya yangına yol açabilir.
- Elektrik kablosu hasarlı ise, bir tehlike oluşmasını önlemek için üretici ya da yetkili Servis Merkezi tarafından değiştirilmelidir.
- **Herhangi bir temizlik işlemi yapmadan önce şarj cihazının fişini prizden çekin.** Bu, elektrik çarpması riskini azaltır. Aküyü çıkarmak bu riski azaltmaz.
- **ASLA 2 şarj cihazını bir arada bağlamaya çalışmayın.**
- **Şarj cihazı standart 230 V ev elektrik gücüyle çalışmak üzere tasarlanmıştır. Başka herhangi bir voltaj ile kullanmayı denemeyin.** Bu araba şarj cihazı için geçerli değildir.

Bir Bataryanın Şarj Edilmesi (Şek. [Fig.] B)

1. Bataryayı takmadan önce şarj cihazını uygun prize takın.
2. Bataryayı **11** şarj cihazına takın, bataryanın şarj cihazına tamamen oturduğundan emin olun. Devamlı yanıp sönen kırmızı (şarj) ışık, şarj işleminin başladığını gösterir.
3. Şarjın tamamlandığı, kırmızı ışığın sürekli yanmasıyla belirtilir. Batarya tam olarak şarj edildikten sonra hemen kullanılabilir veya şarj cihazından bırakılabilir. Bataryayı şarj cihazından çıkarmak için, bataryanın üzerindeki batarya bırakma düğmesine **12** basın.

NOT: Lityum iyon bataryalardan maksimum performans almak ve bataryaların kullanım ömrünü uzatmak için, ilk kullanım öncesinde tam olarak şarj edin.

Şarj Cihazının Çalışması

Bataryanın şarj durumu için aşağıdaki göstergelere bakın.

Şarj ışıkları

	şarj edilmesi	--- ---	
	tamamen şarj oldu	—————	
	sıcak/soğuk akü gecikmesi*	--- ---	

*Bu işlem esnasında kırmızı ışık yanıp sönmeye devam edecek, fakat bir saniye ışık da yanacaktır. Akü uygun bir sıcaklığa ulaştığında, sarı ışık kapanacak ve şarj aleti şarj işlemine devam edecektir.

Uyumlu şarj cihazı arızalı bir aküyü şarj etmeyecektir. Şarj cihazı, ışığı geri çevirerek veya paket ya da şarj sorunu yanıp sönmeye şablonunu görüntüleyerek akünün arızalı olduğunu gösterecektir.

NOT: Bu aynı zamanda şarj cihazının arızalı olduğu anlamına da gelebilir.

Şarj cihazı bir sorun gösteriyorsa, şarj cihazını ve akü takımını test edilmek üzere yetkili bir servis merkezine gönderin.

Sıcak/Soğuk Paket Gecikmesi

Şarj aleti çok sıcak veya çok soğuk bir batarya tespit ettiğinde, otomatik olarak Sıcak/Soğuk Gecikmesini başlatarak batarya uygun sıcaklığa gelene kadar şarjı durdurur. Şarj aleti sonrasında otomatik olarak şarj moduna geçer. Bu özellik maksimum batarya ömrünü garanti eder.

Soğuk bir batarya sıcak bir bataryaya göre daha yavaş bir hızla şarj olacaktır. Akü takımı tüm şarj döngüsü boyunca daha yavaş bir hızda şarj olacaktır ve akü ısındığında bile maksimum şarj oranına geri dönmeyecektir.

DCB118 şarj cihazında bataryayı soğutmak için tasarlanmış bir dahili fan bulunmaktadır. Bataryanın soğutulması gerektiğinde bu fan otomatik olarak devreye girecektir. Fan doğru şekilde çalışmıyorsa veya havalandırma yuvaları tıkanmışsa şarj cihazını kesinlikle kullanmayın. Şarj cihazının içerisine yabancı maddelerin girmesine izin vermeyin.

Elektronik Koruma Sistemi

XR Li-Ion cihazları aşırı yük, aşırı ısınma veya tamamen boşalmadan koruyacak bir Elektronik Koruma Sistemi ile birlikte tasarlanmıştır.

Elektronik Koruma Sistemi devreye girerse alet otomatik olarak kapatılacaktır. Bu durum gerçekleşirse lityum iyon aküyü tamamen şarj olana dek bir şarj cihazının üzerine koyun.

Duvara Montaj

Bu şarj cihazları duvara monte edilebilir veya bir masa veya çalışma tezgahı üzerinde yukarı doğru durabilir şekilde tasarlanırlar. Duvara monte edilecekse şarj aletini bir elektrik prizinin yakınında veya bir köşe veya hava akımını engelleyebilecek diğer engellerden uzakta konumlandırın. Şarj cihazının arka tarafını montaj vidalarının duvar üzerindeki yerini belirlemek amacıyla şablon olarak kullanın. Şarj aletini (ayrıca satın alınan) en az 25,4 mm uzunluğunda ve 7–9 mm bir vida başı çapına sahip, ahşap üzerine vidalandığında vida başının açıkta olan kısmı yaklaşık 5,5 mm optimal bir derinlik bırakacak şekilde vidalayarak monte edin. Şarj cihazının arkasındaki yuvaları vidaların açıkta olan kısımlarıyla hizalayın ve onları yuvalara tam olarak oturtun.

Şarj Cihazı Temizlik Talimatları

UYARI: Elektrik çarpması tehlikesi. Temizlik öncesinde AC çıkışı bağlantısını kesin. Şarj cihazının dış yüzeyindeki kir ve yağ bir bez parçası yada metal olmayan bir fırça kullanılarak çıkarılabilir. Su veya temizlik solüsyonları kullanmayın. Aletin içine herhangi bir sıvının girmesine izin vermeyin; aletin herhangi bir parçasını bir sıvı içine daldırmayın.

Akü

Tüm Aküler İçin Önemli Güvenlik Talimatları

Yedek aküleri sipariş ederken, katalog numarasını ve voltajı eklediğinizden emin olun.

Akü, kutudan şarjı dolu olarak çıkmaz. Aküyü ve şarj cihazını kullanmadan önce, aşağıdaki güvenlik talimatlarını dikkatlice okuyun. Daha sonra belirtilen şarj işlemlerini uygulayın.

TÜM TALİMATLARI OKUYUN

- **Aküyü yanıcı sıvılar, gazlar ve tozların bulunduğu yerler gibi yanıcı ortamlarda şarj etmeyin veya kullanmayın.** Aküyü şarj cihazına takmak veya cihazdan çıkarmak toz veya dumanları tutuşturabilir.
- **Aküyü şarj cihazının içine doğru zorlamayın. Akü kırılarak ciddi kişisel yaralanmaya neden olabileceğinden akünün üzerinde hiçbir şekilde uyumsuz bir şarj cihazına uydurmak için değişiklik yapmayın.**
- Aküleri yalnızca DEWALT şarj cihazlarında şarj edin.
- **Su veya diğer sıvıları sıçratmayın veya bunlara DALDIRMAYIN.**
- **Aleti ve aküyü sıcaklığın 40 °C'ye (105° F) ulaştığı veya bu sıcaklığı aştığı yerlerde (yazın dış barakalar veya metal binalar gibi) depolamayın veya kullanmayın.**
- **Önemli ölçüde hasarlı veya tamamen eskimiş olsa bile aküyü ateşe atmayın.** Akü ateşe atılırsa patlayabilir. Lityum iyon aküler yanınca zehirli buharlar ve materyaller açığa çıkar.
- **Akü içeriği cildinizle temas ederse, etkilenen alanı derhal yumuşak bir sabun ve suyla yıkayın.** Akü sıvısı

gözlerinize bulaşırsa, gözünüzü açık tutarak 15 dakika boyunca veya tahriş hissi geçene kadar suyla yıkayın. Tıbbi yardım gerekirse, akü elektroliti sıvı organik karbonatlar ve lityum tuzları karışımından oluşmaktadır.

- **Açılan akü hücrelerinin içeriği solunum yolunu tahriş edebilir.** Ortama temiz hava girmesini sağlayın. Belirtiler geçmezse tıbbi yardım alın.



UYARI: Yanık tehlikesi. Akü sıvısı kıvılcıma veya ateşe maruz kalırsa yanıcı olabilir.



UYARI: Aküyü hiçbir nedenle asla açmayın. Akünün muhafazası çatlarsa veya hasar görürse, şarj cihazına takmayın. Aküyü çarpmayın, düşürmeyin veya pakete hasar veremeyin. Sert bir darbe almış, düşmüş, çığnemiş veya herhangi bir şekilde hasar görmüş (örn. çiviyle delinmiş, çekiçle vurulmuş veya üzerine basılmış) bir aküyü veya şarj cihazını kullanmayın. Elektrik çarpmasına yol açabilir. Hasarlı aküler geri dönüşüm için servis merkezine gönderilmelidir.



UYARI: Yangın tehlikesi. Bataryayı metal nesnelere batarya terminallerine değmeyecekleri şekilde saklayın veya taşıyın. Örneğin, bataryayı içerisinde gevşek çiviler, vidalar, anahtarlar vb. bulunan kayışlı taşıyıcı, cep, alet kutuları, ürün kiti kutuları, çekmece vb. içerisinde koymayın.



DİKKAT: Aleti kullanmadığınız zaman, devrilmeye veya düşme tehlikesine yol açmayacağı dengeli bir yüzeye yan tarafının üzerine yerleştirin. Büyük akülere sahip bazı aletler akünün üzerinde dik durabilir, ancak bunlar kolayca devrilebilir.

Nakliyat



UYARI: Yangın tehlikesi. Batarya nakliyatında, batarya kutuplarının istemsiz şekilde iletken maddelerle temas ederek yangına sebep vermesi ihtimali vardır. Batarya nakliyatı yaparken, batarya kutuplarının iyi korunduğundan ve kutuplarla temas edip kısa devreye sebep olabilecek maddelerden iyi şekilde izole edildiğinden emin olun.

DEWALT bataryalar, Tehlikeli Maddelerin Nakliyesi Hakkında BM Tavsiyeleri; Uluslararası Hava Taşımacılığı Birliği (IATA) Tehlikeli Madde Düzenlemeleri, Uluslararası Deniz Taşımacılığı Tehlikeli Madde (IMDG) Düzenlemeleri ve Uluslararası Karayoluyla Tehlikeli madde Taşıma Konulu Avrupa Anlaşması içeriklerinde belirtilen sektörel ve hukuki standartların tüm düzenlemeleriyle uyumludur. Lityum-iyon bataryalar, Tehlikeli Madde Taşımacılığı Kılavuzu Testleri ve Kriterleri Hakkındaki BM Tavsiyelerinin 38,3. bölümüne kadar test edilmiştir.

Çoğu durumda bir DEWALT bataryanın nakliyesinin tam olarak düzenlenmiş bir Sınıf 9 Tehlikeli Maddeler kapsamında sınıflandırılması beklenir. Genelde sadece 100 Watt Saat (Wh) üzeri bir enerji değerine sahip bir lityum iyon bataryayı içeren taşıma işlemlerinin tam olarak düzenlenmiş bir Sınıf 9 Tehlikeli Maddeler kapsamında sınıflandırılarak yapılması gerekmektedir. Tüm lityum iyon bataryalarda ambalajın üzerinde Watt Saati değeri mevcuttur. Buna ilave olarak, düzenlemedeki karışıklıklar nedeniyle, DEWALT lityum iyon bataryaların Watt Saati değeri göz önünde bulundurulmaksızın havayolu kargosuyla tek başına

TÜRKÇE

taşınmasını önermez. Bataryası bulunan aletlerin (kombo setler) havayoluyla nakliyesi ancak bataryanın sahip olduğu Watt Saati değerinin 100 Watt Saatinden yüksek olmaması şartıyla yapılabilir.

Nakliyat kapsam dışında da kalsa, tamamen düzenlenmiş de olsa, paketleme, etiketleme ve belgeleme gereklilikleri hakkındaki son düzenlemeleri takip etmek nakliyatçıların sorumluluğudur.

Kılavuzun bu bölümünde bulunan bilgiler iyi niyetle yazılmıştır ve kılavuzun hazırlandığı tarih itibarıyla doğru olduğuna inanılmaktadır. Fakat, sözlü veya zımnen hiçbir garanti verilmemektedir. Gerçekleştirdiği işlemlerin geçerli düzenlemelerle uyumlu olduğundan emin olmak alıcının sorumluluğundadır.

FLEXVOLT™ Bataryanın Taşınması

DEWALT FLEXVOLT™ bataryanın iki farklı modu mevcuttur: ve **Taşıma** modunu kullanın.

Kullanım Modu: FLEXVOLT™ batarya tek başına olduğunda veya bir DEWALT 18V ürün içerisinde bulunduğu, bir 18V batarya olarak çalışacaktır. FLEXVOLT™ batarya 54V veya 108V (iki adet 54V batarya) ürün olduğunda, bir 54V batarya olarak çalışacaktır.

Taşıma Modu: FLEXVOLT™ bataryaya kapak takıldığında batarya taşıma modundadır. Taşıma için kapağı muhafaza edin.

Taşıma modundayken pil dizileri, 3 bataryanın daha yüksek bir Watt saati (Wh) değerine sahip 1 bataryaya kıyasla daha düşük bir Watt saatiyle sonuçlanacak şekilde elektriksiz olarak birbirinden ayrılır. Daha düşük bir Watt saati değerine sahip 3 bataryanın bu artan miktarı bataryanın daha yüksek bir Watt saati değerine sahip bataryaların tabi olduğu belirli taşımacılık düzenlemelerinden muaf olmasına neden olabilir.

3 x 36 Wh olarak gösterilen taşıma Wh değeri her biri 36 Watt saatlik 3 batarya anlamına gelir. Kullanım Wh değeri 108 Watt saatini gösterir (1 batarya kastedilmiştir).

Kullanım ve taşıma modu etiket işareti örneği

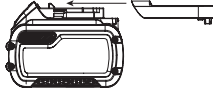

Saklama Önerileri

- En iyi saklama ortamı serin ve kuru, doğrudan güneş ışığı almayan, aşırı sıcak ve soğuk olmayan yerlerdir. En uygun akü performansı ve ömrü için kullanımda değilken aküleri oda sıcaklığında saklayın.
- Uzun süreli saklama için, en iyi sonuç için şarj cihazından uzak serin, kuru bir yerde tamamen dolu bir akü saklamak için tavsiye edilir.

NOT: Aküler tamamen şarj boşalmış halinde saklanmamalıdır. Akünün kullanılmadan önce yeniden şarj edilmesi gerekir.

Şarj Cihazı ve Akü Üzerindeki Etiketler

Bu kılavuzda kullanılan sembollere ilave olarak, şarj cihazı ve akü üzerinde bulunan etiketler aşağıdaki sembolleri belirtmektedir:



Aletle çalışmaya başlamadan önce bu kılavuzu okuyun.



Şarj süresi için **Teknik Özellikleri** bölümüne bakın.



İletken nesnelere temas etmeyin.



Hasarlı aküleri şarj etmeyin.



Suya maruz bırakmayın.



Hasarlı kabloların hemen değiştirilmesini sağlayın.



Sadece 4 °C ve 40 °C arasında şarj edin.



Yalnızca kapalı alanda kullanım icindir.



Aküleri çevremize gerekli ozeni göstererek atın.

LI-ION



DEWALT aküler, yalnızca onlar için tasarlanmış olan DEWALT şarj cihazlarında şarj edin. DEWALT aküleri haricindeki akülerin DEWALT şarj cihazlarıyla şarj edilmesi patlamalarına veya diğer tehlikeli durumların ortaya çıkmasına sebep olabilir.



Aküyü ateşe atmayın.



Kullanım: Taşıma kapağı olmadan kullanım, Wh değeri 108 Wh gösterir (108 Wh değerine sahip 1 batarya).



Taşıma: Dahili taşıma kapağıyla taşıma, Wh değeri 3 x 36 Wh gösterir (36 Wh değerine sahip 3 batarya).

Akü tipi

DCG414 bir 54V aküyle çalışır.

Bu bataryalar kullanılmalıdır: DCB546. Daha fazla bilgi için **Teknik Veriler** bölümüne bakın.

Ambalaj içeriği

Ambalaj şunları içerir:

- 1 Avuç taşıma makinesi
- 1 125 mm Siper (Tip 27)
- 1 Yan tutamak
- 1 Flaş seti
- 1 Altıgen anahtar

2 Li-iyon batarya (T2 modelleri)

1 Kullanım kılavuzu

- Alet, parçalar ve aksesuarlarda nakliye sırasında hasar oluşup oluşmadığını kontrol edin.
- Çalıştırmadan önce bu kılavuzu iyice okuyup anlamak için zaman ayırın.

Alet Üzerindeki Etiketler

Alet üzerinde, aşağıdaki uyarı sembolleri bulunmaktadır:



Aletle çalışmaya başlamadan önce bu kılavuzu okuyun.



Kulaklık takın.



Koruyucu gözlük takın.



Görünür radyasyon. İşçiye bakmayın.

Tarih Kodu Konumu (Şek. A)

İmalat yılını da içeren Tarih Kodu **21** gövdeye basılıdır.

Örnek:

2016 XX XX

İmalat Yılı

Açıklama (Şek. A, D, F)



UYARI: Hiçbir zaman elektrikli aleti veya herhangi bir parçasını değiştirmeyin. Hasarla veya yaralanmayla sonuçlanabilir.

- 1 Tetik düğmesi
- 2 Kilitleme kolu
- 3 Mil kilidi düğmesi
- 4 Mil
- 5 Yan tutamak
- 6 Taşlama çarkı (Şek. F)
- 7 Destek flanş
- 8 Dişli tespit somunu
- 9 Siper
- 10 Siper açma kolu
- 11 Batarya
- 12 Batarya çıkarma düğmesi
- 13 Pili göstergesi düğmesi
- 14 Vidayı
- 15 Tırnaklar
- 16 Dişli kutusu yuvaları

Kullanım Amacı

DCG414 kablosuz açılı taşlama makinesi profesyonel kesme, taşlama, zımparalama ve tel fırça işlemleri için tasarlanmıştır.

ISLAK KOŞULLARDA veya yanıcı sıvı ya da gazların mevcut olduğu ortamlarda kullanmayın.

Bu şarjlı taşlama makinesi, profesyonel bir elektrikli alettir.

Çocukların aleti ellemesine **İZİN VERMEYİN**. Bu alet deneyimsiz kullanıcılar tarafından kullanılırken nezaret edilmelidir.

- Bu ürün fiziksel ve zihinsel kapasitesinin yanı sıra algılama gücü azalmış olan veya yeterince deneyim ve bilgisi bulunmayan kişiler (çocuklar dahil) tarafından kullanılmak üzere üretilmemiştir. Bu tür kişiler ürünü ancak güvenliklerinden sorumlu bir kişi tarafından cihazın kullanımıyla ilgili talimatların verilmesi veya sürekli kontrol altında tutulması durumunda kullanılabilir. Çocuklar, bu ürün ile kontrol altında tutulmalıdır.

Elektronik Debriyaj

Elektronik tork sınırlayıcı debriyaj, diskin sıkışması durumunda operatöre iletilen azami tork reaksiyonunu azaltır. Bu özellik aynı zamanda dişli düzeneğinin ve elektrik motorunun teklemesini engeller. Tork sınırlama kavraması fabrikada ayarlanmıştır ve ayarlanamaz.

Fren

Güç kapalı olduğunda fren dönen çarkı bu özelliğe sahip olmayan bir üniteye daha hızlı bir şekilde durdurur. Bu da verimliliği ve kullanıcı güvenliğini artırır. Durdurma süresi kullanılan çark tipine bağlı olarak değişir.

MONTAJ VE AYARLAMALAR



UYARI: Ciddi yaralanma riskini azaltmak için herhangi bir ayar yapmadan ya da parça veya aksesuarları söküp takmadan önce aleti kapatın ve aküyü ayırın. Aletin yanlışlıkla çalıştırılması yaralanmaya neden olabilir.



UYARI: Yalnızca DEWALT akü ve şarj cihazlarını kullanın.

Yan Tutamağın Takılması (Şek. C)



UYARI: Aleti kullanmadan önce tutamağın iyice sıkıldığından emin olun.



UYARI: Aletin kontrolünü sağlamak için her zaman yan tutamak kullanılmalıdır.

Yan tutamağı **5** gövdenin her iki tarafındaki deliklerden birine iyice vidalayın.

Kullanıcı konforunu arttırmak amacıyla kesme işlemleri için dişli kutusu 90° dönecektir.

Dişli Kutusunun Döndürülmesi (Şek. A)

1. Dişli kutusunu motor gövdesine bağlayan dört köşe vidasını sökün.
2. Dişli kutusunu motor gövdesinden ayırmadan, dişli kutusu kafasını istenilen konuma döndürün.

NOT: Dişli kutusu ve motor gövdesi 3,17 mm değerinden fazla ayrılırsa, alet yetkili bir DEWALT servis merkezi tarafından bakımı yapılmalı ve yeniden monte edilmelidir. Aletin bakımının yapılmaması durumunda fırça, motor ve yatak arızalanabilir.

3. Dişli kutusunu motor gövdesine takmak için vidalarını yerlerine takın. Vidaları 20 inç-lbs torkla sıkın. Aşırı sıkma vidaların soyulmasına neden olabilir.

Siperler



DİKKAT: Tüm taşlama diskleri, kesme diski, zımparalama flap diskleri, tel fırçalama veya yuvarlak tel fırçalama diskleri ile siperler kullanılmalıdır. Bu alet sadece geleneksel taşlama diskleriyle taşlama yaparken sipersiz kullanılabilir. Bu ünite ile sunulan siperleri görmek için Şekil A'ya bakın. Bazı uygulamalar için yerel satıcınızdan ya da yetkili servis merkezinizden doğru siperin satın alınması gerekebilir.

NOT: Kenar taşlama ve kesme özel olarak bu amaçla tasarlanmış ve üretilmiş Tip 27 disklerle yapılabilir; 6,35 mm kalınlığındaki diskler yüzey taşlama için tasarlanırken daha ince olan Tip 27 disklerin yüzey taşlama için uygun olup olmadığı ya da sadece kenar taşlama/kesme için mi uygun olduğunu görmek için üretici etiketinin incelenmesi gerekir. Yüzey taşlamanın yasak olduğu herhangi bir disk için bir Tip 1 siper kullanılmalıdır. Kesim işlemi aynı zamanda Tip 1 disk ve Tip 1 siper kullanarak da yapılabilir.

NOT: Doğru siper / aksesuar kombinasyonunu seçmek için **Aksesuar Tablosuna** bakın.

Siperin Ayarlanması ve Monte Edilmesi (Şek. D, E)



DİKKAT: Herhangi bir ayar yapmadan ya da parça veya aksesuarları söküp takmadan önce aleti kapatın ve bataryayı çıkartın.



DİKKAT: Cihazı çalıştırmadan ÖNCE aletinizi için hangi ayarlanma seçeneğinin tanımlandığından emin olun.

Ayarlama Seçenekleri

Taşlama makineniz siper ayarlamaya için tek ve iki kez dokunma seçeneklerini sunmaktadır.

- **Tek dokunmalı:** Siper serbest bırakma kolunun **eğimli tarafı** **10** devreye sokulduğunda siper saat yönünde döndürülerek kolayca yeniden konumlandırılabilir. Siperin dönmesi için kola basılması gerekmez.
- **İki kez dokunmalı:** Siper serbest bırakma kolunun **kare şekilli tarafı** **10** devreye sokulduğunda siper, serbest bırakma koluna basılarak ve siper döndürülerek yeniden konumlandırılabilir.



Tek dokunmalı

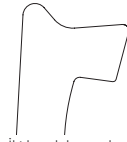

İki kez dokunmalı

Siper Ayarlama Seçeneklerinin Belirlenmesi

Siper serbest bırakma kolunu **10** istenen ayar seçeneğine ayarlamak için:

1. Bir T20 ucu kullanarak vidayı **14** çıkartın.
2. Siper açma kolunu çıkartın. İstenen ayarlama seçeneği için kol ucunu seçin. Tek dokunma kolun eğimli tarafını kullanacaktır. İki kez dokunmalı seçenek kare şeklinde uç kullanır.

3. Yayın altındaki seçilen ucu konumlandırarak **13** kolu değiştirin. Kolun yayla doğru şekilde temas ettiğinden emin olun
4. Vidayı değiştirin.

Siperin Monte Edilmesi (Şek. D)

1. Siper serbest bırakma koluna **10** bastırın.
 2. Siper açma kolu açık şekilde tutulurken siper üzerindeki tırnakları **15** dişli kutusu **16** üzerindeki yuvarlarla hizalayın.
 3. Siper serbest bırakma kolunu açık şekilde tutarak, siperi tırnaklara geçene kadar bastırın ve dişli kutusu göbeği üzerindeki kanalda döndürün. Siper açma kolunu bırakın.
 4. Mil kullanıcıya doğru bakarken, siperi istenilen çalışma pozisyonuna saat yönünde döndürün. Maksimum operatör koruması sağlamak için siper gövdesi mil ve operatör arasında yerleştirilmelidir.
- NOT:** Siper açma kolu, siper yakası üzerindeki hizalama yuvarlarından **17** birine oturmalıdır. Bu siperin sabitlendiğinden emin olmak içindir.
5. Siperi çıkartmak için bu talimatların 1-3. adımlarını tersten uygulayın.

Flaşlar ve Diskler

Göbeksiz Disklerin Takılması (Şek. F)



DİKKAT: Ortası basılı Tip 27 ve Tip 42 taşlama diskleri ve Tip 1 ve Tip 41 kesme diskleri ile ürüne dahil edilmiş olan flaşlar kullanılmalıdır. Daha ayrıntılı bilgi için bkz. **Aksesuar Tablosu**.



UYARI: Kesme diskleri kullanırken kapalı bir çift taraflı kesme diski siperi kullanılmalıdır.



UYARI: Arızalı bir flaş veya siperi kullanılması veya doğru flaş ve siperin kullanılmaması disk kırılması ve disk teması nedeniyle yaralanmayla sonuçlanabilir. Daha ayrıntılı bilgi için bkz. **Aksesuar Tablosu**.

1. Siper yukarı gelecek şekilde aleti bir masaya yatırın.
2. Düz destek flaşını **7** kalkık orta kısmı (pilot) diske gelecek şekilde mile **4** takın.
3. Diski, destek flaşının kalkık orta kısmı (pilot) ortalayacak şekilde destek flaşına doğru yerleştirin.
4. Mil kilit düğmesine basarak ve altıgen baskılar diskten uzağa bakacak şekilde kelepçe somununu **8** mil üzerinde tırnaklar mil üzerindeki iki yuvaya tam oturacak biçimde yerleştirin.
5. Mil kilitleme düğmesine bastırırken kilitleme flaşını bir anahtarla sıkın.
6. Diski çıkartmak için, mil kilitleme düğmesine basın ve takılan kilitleme flaşını bir anahtarla gevşetin.

Zımparalama Destek Tabanlarının Takılması (Şek. A, F)

NOT: Destek tabanlarının mevcut olduğu, genellikle fiber reçine diskleri olarak adlandırılan zımpara disklerine sahip siper kullanılması gerekmez. Bu tür aksesuarlar için bir siper gerekmediği için siper kullanılması durumunda doğru şekilde takılamayabilir.



UYARI: Zımparalama uygulaması tamamlandıktan sonra taşlama diski, kesme diski, zımparalama flap diski, tel

fırçalama veya yuvarlak tel fırçalama gibi uygulamalar için doğru siperin tekrar takılması gerekir.

1. Destek tabanını **18** mil üzerine yerleştirin veya uygun şekilde takın.
2. Zımparalama diskini **19** destekleme tabanı **18** üzerine yerleştirin.
3. Mil kilidine **3** basarken, sıkma somunu **20** milin üzerine takın, sıkma somunu üzerindeki kalkık orta kısmı zımparalama diski ve destekleme tabanının ortasına gelecek şekilde yönlendirin.
4. Sıkma somununu elle sıkın. Sonra mil kilitleme düğmesine basarak zımparalama diskini, zımparalama diski ve sıkma somunu yerine oturana kadar döndürün.
5. Diski çıkartmak için, mil kilitleme düğmesine basarak destek tabanını ve zımparalama tabanını kavrayın ve döndürün.

Göbekli Disklerin Takılması ve Sökülmesi (Şek. G)

Göbekli diskler doğrudan M14 dişli mile takılırlar. Aksesuarın dişli milin dişiyile eşleşmelidir.

1. Destek flanşını aletten çekerek çıkartın.
2. Diski mile **4** elle takın.
3. Mil kilitleme düğmesine **3** basın ve diskin göbeğini sıkıkmak için bir anahtar kullanın.
4. Diski çıkartmak için yukarıda prosedürü tersten uygulayın.

İKAZ: Aleti düzgün çalıştırmadan önce diskin düzgün şekilde takılmaması alete veya diske zarar verebilir.

Tel Fırçaların ve Diskli Tel Fırçaların Takılması (Şek. A)

⚠ DİKKAT: Yaralanma riskini azaltmak için, fırçaları ve diskli fırçaları tutarken iş eldiveni takın. Keskin olabilirler.

⚠ DİKKAT: Alete zarar gelme riskini azaltmak için, dik veya fırça takılırken veya kullanılırken sipere dokunulmamalıdır. Aksesuar diski ve kapağınan tel parçalarının fırlamasına neden olacak tespit edilemeyen aksesuar hasarları oluşabilir.

Tel fırçalar veya diskli tel fırçaları kullanmadan doğrudan dişli milin üzerine takılır. Yanızca M14 dişli göbeği ile birlikte tedarik edilen tel fırçaları veya diskli tel fırçaları kullanın. Bu aksesuarlar ücreti mukabili yerel satıcınıza ya da yetkili servis merkezinizden temin edilebilir.

1. Siper yukarı gelecek şekilde aleti bir masaya yatırın.
2. Diski mile elle takın.
3. Mil kilitleme düğmesine **3** basın ve diski sıkıkmak için diskli tel fırça veya tel fırçanın göbeği üzerinde bir anahtar kullanın.
4. Diski çıkartmak için yukarıdaki talimatları tersten uygulayın.

İKAZ: Alete zarar gelme riskini azaltmak için, aleti çalıştırmadan önce disk göbeğini düzgün şekilde oturtun.

Çalıştırmadan Önce

- Siperi ve uygun disk ya da çarkı takın. Oldukça aşınmış disk veya çarkları kullanmayın.

- İç ve dış flanşın düzgün takıldığından emin olun. **Taşlama ve Kesim Aksesuarları Çizelgesinde** verilen talimatlara uyun.
- Disk veya çarkın, aksesuar ve alet üzerindeki oklar yönünde döndüğünü kontrol edin.
- Hasar görmüş olan bir aksesuarı kullanmayın. Her kullanımdan önce aksesuarları inceleyin, örneğin aşındırıcı diski talaş ve çatlaklara karşı, disk tabanı çatlak, kopma ya da aşırı kullanıma karşı, tel fırçayı gevşek ya da kırık tellere karşı kontrol edin. Elektrikli alet ya da aksesuar düşürülürse, hasar olup olmadığını kontrol edin ya da sağlam aksesuar takın. Aksesuarın incelenmesi ve monte edilmesinden sonra, kendinizi ve etraftaki insanları dönen aksesuar düzleminden uzakta tutun ve bir dakika boyunca elektrikli aleti boşta ve maksimum hızda çalıştırın. Bu test süresince hasarlı aksesuarlar normal olarak kırılarak dağılacaktır.

KULLANMA

Kullanma Talimatları

- ⚠ UYARI:** Güvenlik talimatlarına ve geçerli yönetmeliklere daima uyun.
- ⚠ UYARI:** Ciddi yaralanma riskini azaltmak için herhangi bir ayar yapmadan ya da parça veya aksesuarları söküp takmadan önce aleti kapatın ve aküyü ayırın. Aletin yanlışlıkla çalıştırılması yaralanmaya neden olabilir.
- ⚠ UYARI:**
 - Taşlanacak veya kesilecek tüm malzemelerin yerlerine sıkıca sabitlendiklerinden emin olun.
 - İş parçasını sabitleyin ve destekleyin. İş parçasını stabil bir yüzeye sabitlemek ve desteklemek için kelepçe veya mengene kullanın. İş parçasını hareket etmesini ve kontrolden çıkmasını engellemek için sabitlemek ve desteklemek önemlidir. İş parçasının hareket etmesi veya kontrolden çıkması tehlike oluşturabilir ve yaralanmaya sebebiyet verebilir.
 - **Diskin sıkışma veya geri tepme ihtimalini en aza indirmek için panelleri veya büyük parçaları destekleyin.** Büyük parçalar kendi ağırlıklarından dolayı bel vermeye meyillidirler. Parçanın kesim hattına yakın bir noktaya ve diskin her iki tarafına olacak şekilde parçanın kenarlarına destek yerleştirilmelidir.
 - Alete yalnızca hafif bir baskı uygulayın. Diske yanal basınç uygulamayın.
 - Bu aleti kullanırken daima iş eldivenleri kullanın.
 - Kullanım esnasında dişli kutusu çok sıcak bir hale gelir.
 - Siperi ve uygun disk ya da fırçayı takın. Oldukça aşınmış disk veya fırçaları kullanmayın.
 - İç ve dış flanşın düzgün takıldığından emin olun.
 - Disk veya fırçanın, aksesuar ve alet üzerindeki oklar yönünde döndüğünü kontrol edin.
 - Aşırı yüklemekten kaçının. Elektrikli alete ağır yük bindirdikten sonra aksesuarı soğutmak için aleti birkaç dakika yüksüz şekilde çalıştırın. Taşlama ve kesim

disklerine soğumadan evvel dokunmayın. Çalışma esnasında diskler çok ısınabilir.

- Uygun koruma siperi takılı olmaksızın asla taşlama çanağını kullanmayın.
- Elektrikli aleti kesim standı ile kullanmayın.
- Yapışık aşındırıcı ürünlerle asla defterleri kullanmayın.
- Alet kapatıldıktan sonra çarkın dönmeye devam ettiğini unutmayın.

Alete Akü Takma Ve Çıkartma (Şek. B)

NOT: Akünün (11) tamamen şarjlı olduğundan emin olun.

Aküyü Aletin Koluna Takma

1. Aküyü (11) kolun içindeki raylarla hizalayın (Şek. B).
2. Aküyü, yerine oturduğunu duyana kadar ve alette tamamen oturana kadar kolun içine kaydırın.

Aküyü Aletten çıkarma

1. Serbest bırakma düğmesine (12) basın ve aküyü sıkıca çekerek aletin kolundan çıkarın.
2. Aküyü bu kılavuzun şarj cihazı kısmında açıkladığı gibi şarj cihazına takın.

Akü Şarj Seviyesi Göstergesi (Şek. B)

Bazı DEWALT aküler, aküde kalan şarj seviyesini gösteren üç yeşil LED ışından oluşan bir şarj seviyesi göstergesini içerir.

Şarj seviyesi göstergesini çalıştırmak için gösterge düğmesine (13) basın ve basılı tutun. Üç yeşil LED ışığının bir kombinasyonu kalan şarj seviyesini gösterecek şekilde yanacaktır. Aküdeki şarj seviyesi kullanılabilir limitin altındayken, gösterge yanmaz ve akünün şarj edilmesi gerekir.

NOT: Bu gösterge sadece aküde kalan şarj seviyesini gösterir. Bu alet işlevini göstermez; ürün parçaları, sıcaklık ve son kullanıcı uygulamaya göre değişime tabidir.

Uygun El Pozisyonu (Şek. A, I)

UYARI: Ciddi yaralanma riskini azaltmak için, **DAİMA** şekilde gösterilen uygun el pozisyonunu kullanın.

UYARI: Ciddi yaralanma riskini azaltmak için, ani tepki ihtimaline karşı aleti **DAİMA** sıkıca tutun.

Uygun el pozisyonu şekil I'de gösterildiği gibi bir elin yan tutamakta (5) ve diğer elin aletin gövdesinde olmasını gerektirir.

Tetik Düğmesi ve Kilitleme Kolu (Şek. H)

UYARI: Aleti kullanmadan önce, kolun iyice sıkıldığından emin olun.

1. Aleti açmak için kilitleme kolunu (2) aletin arka kısmına doğru çekin ve ardından tetik düğmesine (1) basın. Alet, düğmeye basıldığı sürece çalışır.
2. Açma/kapama düğmesini serbest bırakarak aleti kapatın.

UYARI: Alet çalıştırılırken, kullanım sırasında ve disk ya da aksesuar dönüşü durana dek aleti kontrol altında tutmak için yan tutamak ve aletin gövdesini sıkıca tutun. Aleti yere bırakmadan önce diskin tamamen durduğundan emin olun.

UYARI: Üzerinde işlem yapılacak yüzeye dokunmadan önce taşlama makinesinin tam hıza çıkmasını bekleyin.

Aleti kapatmadan önce işlem yapılan yüzeyden aleti kaldırın.

Mil Kilidi (Şek. A)

Mil kilidi (3), diskleri takip çıkarırken milin dönmelerini engellemek için sağlanmıştır. Mil kilidini yalnızca alet kapalıyken, güç kaynağından ayrık durumdayken ve tamamen durduktan sonra kullanın.

İKAZ: Aletin hasar görmesini engellemek için alet çalışırken mil kilidini kullanmayın. Aletin hasar göreceği ve takılı aksesuar yerinde çıkarak yaralanmaya neden olabilecektir.

Kilidi (3) devreye almak için mil kilit düğmesine basın ve mili artık daha fazla döndüremeyecek duruma gelene dek döndürün.

Yüzey Taşlama, Zımparalama ve Tel Fırçalama

⚠ DİKKAT: Daima bu kılavuzdaki talimatlara uygun şekilde doğru siperi kullanın.

Bir iş parçası yüzeyinde çalışma yürütmek için:

1. Üzerinde işlem yapılacak yüzeye dokunmadan önce taşlama makinesinin tam hıza çıkmasını bekleyin.
2. Aletin yüksek hızda çalışmasını sağlamak için çalışma yüzeyine minimum basınç uygulayın. Alet yüksek hızda çalışırken materyal atma hızı en yüksek seviyededir.

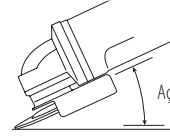

3. Alet ve çalışma yüzeyi arasında uygun bir açılması sağlayın. Belirli fonksiyonlar için tabloya bakın.

Fonksiyon	Açı
Bileme	20° - 30°
Flap Diskle Zımparalama	5° - 10°
Destek Tabanıyla Zımparalama	5° - 15°
Tel Fırçalama	5° - 10°

4. Diskin kenarı ve çalışma yüzeyi arasındaki mesafeyi koruyun.
 - Taşlama, flap disklerle zımparalama veya tel fırçalama yapıyorsanız çalışma yüzeyinde oyukların oluşmasına engel olmak için aleti sürekli olarak ileri ve geriye doğru hareket ettirin.
 - Destek tabanıyla zımparalama sırasında çalışma yüzeyinin yanmasını ve üzerinde dairesel çizikler oluşmasını önlemek için aleti düz bir çizgide sürekli olarak hareket ettirin.

NOT: Aletin hareket ettirilmeksizin çalışma yüzeyine dayanmasına izin verilmesi iş parçasına zarar verir.

5. Aleti kapatmadan önce işlem yapılan yüzeyden kaldırın. Aleti yere koymadan önce dönmelerinin durmasını bekleyin.



DİKKAT: Taşlama makinesinin ani ve keskin bir şekilde hareket etmesine neden olabileceğinden bir kenar üzerinde çalışırken ekstra dikkatli olun.

Boyanmış bir İş Parçası Üzerinde Çalışma Sırasındaki Önlemler

1. Zehirli tozun kontrol edilmesinin zor olması nedeniyle kurşun bızlı boyalara zımparalama veya tel fırçalama yapılması ÖNERİLMEZ. Kurşun zehirlenmesi, en fazla çocuklar ve hamile kadınlar için tehlikelidir.
2. Kimyasal analiz yapmadan bir boyanın kurşun içerip içermediğinin belirlenmesi zor olduğundan, boya zımparalarken aşağıdaki önlemler önerilir:

Kişisel Güvenlik

1. Temizlik bitene kadar, boya zımparalamaveya tel fırçalama işlemi yapılan alana çocuk veya hamile kadın girmemelidir.
2. Çalışma alanına giren herkes bir toz maskesi veya solunum aygıtı kullanmalıdır. Filtre günlük olarak veya kullanıcı nefes almakta zorlandığında değiştirilmelidir.
NOT: Yalnızca kurşunlu boya tozu ve dumanına uygun toz maskeleri kullanılmalıdır. Sıradan boya maskeleri bu korumayı sağlamaz. Uygun N.I.O.S.H. onaylı toz maskesi için yerel hırdavat bayisine bakın.
3. Zehirli boya parçacıklarının yutulmasını önlemek için çalışma alanında YEMEYİN, İÇMEYİN veya SİGARA İÇMEYİN. Çalışanlar yemeden, içmeden veya sigara içmeden ÖNCE yıkanıp temizlenmelidir. Üzerlerine toz yerleşebileceği için çalışma alanında yiyecek, içecek veya sigara bırakılmamalıdır.

Çevre Güvenliği

1. Boya ortaya çıkan tozu en düşük seviyede tutacak şekilde sökülmelidir.
2. Boya sökme işleminin yapıldığı alanlar 4 milimetre inç kalınlığında plastik örtüyle kapatılmalıdır.
3. Zımparalama, çalışma alanı dışına çıkan boya tozunu azaltacak şekilde yapılmalıdır.

Temizlik ve Atma

1. Çalışma alanındaki tüm yüzeyler zımparalama işlemi boyunca günlük olarak elektrik süpürgesiyle süpürülüp iyice temizlenmelidir. Elektrik süpürgesinin filtre torbaları sık değiştirilmelidir.
2. Plastik örtüler diğer toz, yonga ve atıklarla birlikte toplanmalı ve atılmalıdır. Ağzı kapalı çöp torbalarna konup normal çöp atma işlemleri izlenerek atılmalıdır.
Temizlik sırasında, çocuklar ve hamile kadınlar çalışma alanından uzak tutulmalıdır.
3. Çocuklar tarafından kullanılan tüm oyuncak, yıkanabilir mobilyalar ve kap kacak tekrar kullanılmadan önce iyice yıkanmalıdır.

Kenar Taşlama ve Kesme (Şek. J)



UYARI: Kenar taşlama/kesme disklerini yüzey taşlama uygulamaları için kullanmayın çünkü bu diskler yüzey taşlamada karşılaşılan yan baskılara dayanacak şekilde tasarlanmamıştır. Disk kırılması ve ciddi yaralanma olabilir.



DİKKAT: Kenar taşlama ve kesme için kullanılan diskler alet kullanılırken bükülür veya eğilirse kırılabilir veya geri tepebilir. Her türlü kenar taşlama/kesme işleminde siperin yan tarafının açılması için operatörden uzağa yerleştirilmiş olması gerekir.

İKAZ: Bir Tip 27 diskle kenar taşlama/kesme, diskin yeni olması durumunda sık kesme ve derinlik olarak 13 mm altındaki çentik açma işleriyle sınırlandırılmalıdır. Kesme/çentik açma derinliğini aşındığı için disk çapının daraltılmasına eşit olacak şekilde azaltın. Daha fazla bilgi için bkz. **Aksesuar Tablosu**. Bir Tip 1 diskle kenar taşlama/kesme işlerinde bir Tip 1 siper kullanımı gerekir.

1. Üzerinde işlem yapılacak yüzeye dokunmadan önce taşlama makinesinin tam hıza çıkmasını bekleyin.
2. Aletin yüksek hızda çalışmasını sağlamak için çalışma yüzeyine minimum basınç uygulayın. Alet yüksek hızda çalışırken taşlama/kesme hızı en yüksek seviyededir.
3. Kendinizi diskin açık alt tarafı sizden uzağa bakacak şekilde konumlandırın.
4. Bir kesme işlemi başlayıp çalışma parçasında çentik oluştuğunda kesiğin açısını değiştirmeyin. Açının değiştirilmesi diskin bükülmesine ve kırılmasına neden olacaktır. Kenar taşlama diskleri bükülme sonucu oluşacak yan baskılara dayanacak şekilde tasarlanmamıştır.
5. Aleti kapatmadan önce işlem yapılan yüzeyden aleti çıkartın. Aleti yere koymadan önce dönmesinin durmasını bekleyin.

Metal Uygulamaları

Aleti metal uygulamalarda kullanırken metal talaşının neden olduğu kalıcı riskleri engellemek için kaçak akım rölesinin takılı olduğundan emin olun.

Kaçak akım rölesi tarafından güç kaynağı kapatılırsa aleti yetkili DEWALT servisine götürün.



UYARI: Uç çalışma koşullarında, metalle çalışırken makine gövdesinde ileten toz birikebilir. Bu ise makinenin içindeki koruyucu izolasyonun bozulmasına ve olası elektrik çarpması risklerine neden olabilir.

Makinenin içinde metal talaşı birikmesini engellemek için havalandırma deliklerini her gün temizlemenizi tavsiye ederiz. Bkz. **Bakım**.

Metal Kesimi

Kesme taşları ile kullanırken her zaman tip 1 muhafaza kullanın.

Kesim esnasında kesilen malzemeye uyumlu şekilde ortalama beslemeye kesim yapın. Kesim diskinde basınç uygulayarak makineyi eğmeyin veya daha kısa olabilir.

Aşağıda çalışan disklerin hızlarını düşürmek için artık yandan uygulanan kesim diskleri gereklidir.

Makine her zaman yukarı eğimli şekilde çalışmak zorundadır. Aksi takdirde, kesim yerinden kontrolsüz bir şekilde fırlaması tehlikesi ortaya çıkabilir.

Profil ve köşe çubuk keserken en kısa kesit noktasından başlayın.

Sert Taşlama

**Taşlama için asla kesme diskini kullanmayın.
Her zaman koruma kullanın (tip 27).**

En iyi eğimler makinenin 30° veya 40° açıda ayarlanmasıyla elde edilir. Uygun bir baskı uygulayarak makineyi ileri veya geri doğru hareket ettirin. Bu sayede çalışma parçası çok ısınmayacak, rengi gitmeyecek ve oluklar oluşmayacaktır.

Kesim Taşı

Bu makine yalnızca kuru kesim için kullanılmalıdır.

Kesim taşı için en uygun uygulama elmas kesim taşının kullanılmasıdır.

Makineyi çalıştırırken ilave toz koruyucu maske kullanılması gereklidir.

Çalışma Önerileri

Yapısal duvarlarda slot kesimi yaparken dikkatli olun.

Yapısal duvarlardaki slotlar ülkelere özel düzenlemelere tabidir. Tüm işlemlerde bu düzenlemelere uyulması gerekmektedir. Çalışmaya başlamadan önce sorumlu yapı mühendisine, mimara veya inşaat şefine danışın.

BAKIM

DEWALT elektrikli aletiniz minimum bakımla uzun bir süre çalışacak şekilde tasarlanmıştır. Kesintisiz olarak memnuniyet verici bir şekilde çalışması gerekli özenin gösterilmesine ve düzenli temizliğe bağlıdır.



UYARI: Ciddi yaralanma riskini azaltmak için herhangi bir ayar yapmadan ya da parça veya aksesuarları söküp takmadan önce aleti kapatın ve aküyü ayırın. Aletin yanlışlıkla çalıştırılması yaralanmaya neden olabilir.

Şarj cihazı ve akü bakım gerektirmezler.



Yağlama

Elektrikli aletiniz ek bir yağlama gerektirmemektedir.



Temizleme



UYARI: Havalandırma deliklerinde ve etrafında toz toplanması halinde bu tozu ve kırı kuru hava kullanarak ana gövdeden uzaklaştırın. Bu işlemi gerçekleştirirken onaylı bir göz koruması ve onaylı toz maskesi takın.



UYARI: Aletin metalik olmayan parçalarını temizlemek için asla çözücü veya başka sert kimyasal kullanmayın. Bu kimyasallar bu parçalarda kullanılan malzemeleri güçsüzleştirir. Yalnızca su ve yumuşak sabunla nemlendirilmiş bir bez kullanın. Aletin içine herhangi bir sıvının girmesine izin vermeyin; aletin herhangi bir parçasını bir sıvı içine daldırmayın.

İlave Aksesuarlar



UYARI: DEWALT tarafından tedarik veya tavsiye edilenlerin dışındaki aksesuarlar bu ürün üzerinde test

edilmediğinden, söz konusu aksesuarların bu aletle birlikte kullanılması tehlikeli olabilir. Yaralanma riskini azaltmak için bu ürünle birlikte sadece DEWALT tarafından tavsiye edilen aksesuarlar kullanılmalıdır.

Uygun aksesuarlarla ilgili daha fazla bilgi almak için satış noktalarıyla görüşün.

Çevrenin Korunması



Ayrı toplama. Bu işaretlenmiş simgeyle ürün ve piller normal evsel atıklarla birlikte çöpe atılmamalıdır.













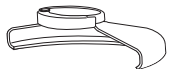

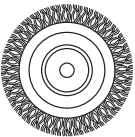

Bazı malzemeleri içeren ürün ve piller geri dönüştürülebilir veya geri kazanılabilir, bu da bazı hammaddeler için talebi azaltabilir. Lütfen elektrikli ürünleri ve pilleri yerel yasal mevzuata uygun şekilde geri dönüşüme tabi tutun. Daha ayrıntılı bilgiler www.2helpU.com adresinde mevcuttur

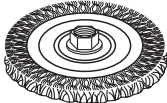
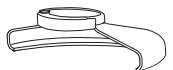



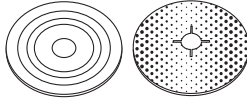
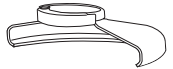

Şarj Edilebilir Aküler

Bu uzun ömürlü akü, daha önce kolayca yapılan işlerde yeterince güç üretemeyecek duruma geldiğinde şarj edilmelidir. Teknik ömürlerinin sonunda, aküleri çevremize gerekli özeni göstererek atın:

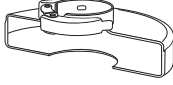
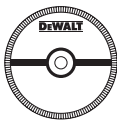
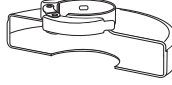
- Aküyü bitene kadar aleti çalıştırın, sonra aletten çıkartın.
- Lityum İyon hücreler geri dönüştürülebilir. Bunları yetkili servise veya yerel toplama merkezine teslim edin. Toplanan aküler geri dönüştürülecek veya uygun şekilde atılacaktır.

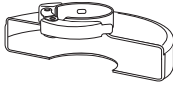
Taşlama aksesuar çizelgesi

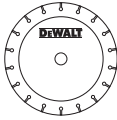
Siper Tipi	Aksesuar	Açıklama	Taşlama Makinesine Takılması
 Tip 27 siper		Basık merkezli taşlama disk	 Tip 27 siper
		Flap disk	 Destek flanşı  Tip 27 basık merkezli disk  Dişli tespit somunu
		Telli diskler	 Tip 27 basık merkezli disk  Dişli tespit somunu
		Dişli somunlu telli diskler	 Tip 27 siper  Telli disk
		Dişli somunlu telli çanak	 Tip 27 siper  Telli fırça
		Zımpara tabanı/ zımpara kağıdı	 Tip 27 siper  Kauçuk zımpara tabanı  Zımpara disk  Dişli tespit somunu

Taşlama aksesuar çizelgesi			
Siper Tipi	Aksesuar	Açıklama	Taşlama Makinesine Takılması
 <p>Tip 1 siper</p>		Taş kesme diski, bağlı	 <p>Tip 1 siper</p>
		Metal kesme diski, bağlı	 <p>Destek flanşı</p>
 <p>Tip 1 siper</p> <p>VEYA</p>  <p>Tip 27 siper</p>		Elmas kesim diskleri	 <p>Kesim diski</p>  <p>Dişli tespit somunu</p>

ΜΙΚΡΟΣ ΓΩΝΙΑΚΟΣ ΤΡΟΧΟΣ ΜΠΑΤΑΡΙΑΣ DCG414

Συγχαρητήρια!

Επιλέξατε ένα εργαλείο DEWALT. Τα έτη εμπειρίας, η σχολαστική ανάπτυξη προϊόντων και η καινοτομία έχουν καταστήσει την DEWALT έναν από τους πιο αξιόπιστους συνεργάτες στον τομέα των επαγγελματικών ηλεκτρικών εργαλείων.

Τεχνικά δεδομένα

		DCG414	
Τάση	V_{DC}	54	
Τύπος		1	
Τύπος μπαταρίας		Li-Ion	
Ισχύς εξόδου	W	1700	
Ταχύτητα χωρίς φορτίο/ονομαστική	min^{-1}	9000	
Διάμετρος τροχού	mm	125	
Πάχος τροχού (μέγ.)	mm	6	
Διάμετρος άξονα		M14	
Μήκος άξονα	mm		
Βάρος (χωρίς πακέτο μπαταριών)	kg	2,18	

Τιμές θορύβου και δόνησης (άθροισμα τριαξονικών ανυσμάτων) σύμφωνα με EN60745-2-3:

L_{PA} (επίπεδο πίεσης ήχου)	dB(A)	84
L_{WA} (επίπεδο ισχύος ήχου)	dB(A)	95
K (αβεβαιότητα για το δοθέν επίπεδο ήχου)	dB(A)	3

Λείανση επιφανειών

Τιμή εκπομπής κραδασμών $a_{h,AG} =$	m/s^2	5,9
Αβεβαιότητα K =	m/s^2	1,5
Τριβείο δίσκου		
Τιμή εκπομπής κραδασμών $a_{h,DS} =$	m/s^2	2,9
Αβεβαιότητα K =	m/s^2	1,5

Το επίπεδο εκπομπής κραδασμών που αναφέρεται στο παρόν ενημερωτικό φυλλάδιο, μετρήθηκε σύμφωνα με τυποποιημένη δοκιμή που αναφέρεται στο πρότυπο EN60745 και μπορεί να χρησιμοποιηθεί για σύγκριση μεταξύ εργαλείων. Μπορεί να χρησιμοποιηθεί για την αρχική αξιολόγηση της έκθεσης.

ΠΡΟΕΙΔΟΠΟΙΗΣΗ: Το αναφερόμενο επίπεδο εκπομπής κραδασμών αντιστοιχεί στις βασικές εφαρμογές του εργαλείου. Ωστόσο, εάν το εργαλείο χρησιμοποιηθεί σε άλλες εφαρμογές, με διαφορετικά παρελκόμενα ή σε περίπτωση κακής συντήρησης, η εκπομπή κραδασμών ενδέχεται να διαφέρει. Αυτό ενδέχεται να αυξήσει σημαντικά το επίπεδο έκθεσης καθ' όλη τη διάρκεια του χρόνου λειτουργίας.

Για την εκτίμηση του επιπέδου έκθεσης σε κραδασμούς πρέπει επίσης να ληφθεί υπόψη το πόσες φορές το εργαλείο τίθεται εκτός λειτουργίας ή ο χρόνος που λειτουργεί χωρίς να εκτελεί κάποια εργασία. Αυτό ενδέχεται

να ελαττώσει σημαντικά το επίπεδο έκθεσης καθ' όλη τη διάρκεια του χρόνου λειτουργίας.

Προσομοίστε επιπρόσθετα μέτρα ασφαλείας για να προστατεύσετε το χειριστή από τις επιπτώσεις των κραδασμών. Τέτοια μέτρα είναι: συντήρηση του εργαλείου και των παρελκόμενων, διατήρηση των χεριών σε καλή θερμοκρασία, οργάνωση μοτίβων εργασίας.

Μπαταρία		DCB546	
Τύπος μπαταρίας		Li-Ion	
Τάση	V_{DC}	18/54	
Χωρητικότητα	Ah	6,0/2,0	
Βάρος	kg	1,05	

Φορτιστής		DCB118		
Τάση ηλεκτροδότησης	V_{AC}	230		
Τύπος μπαταριών		18/54 Li-Ion		
Προεγγιστικός χρόνος φόρτισης πακέτων μπαταριών	min	22 (1,3 Ah)	22 (1,5 Ah)	30 (2,0 Ah)
		45 (3,0 Ah)	60 (4,0 Ah)	75 (5,0 Ah)
			60 (6,0 Ah)	
Βάρος	kg	0,66		

Ο φορτιστής DCB118 δέχεται πακέτα μπαταριών 18 V λιθίου-ιόντων (Li-Ion) XR και XR FLEXVOLT™ (DCB181, DCB182, DCB183, DCB183B, DCB184, DCB184B, DCB185 και DCB546).

Ασφάλειες

Ευρώπη Εργαλεία 230 V 10 Αμπερ, ηλεκτρικό δίκτυο

Δήλωση Συμμόρφωσης - Ε.Κ.

Οδηγία περί μηχανικού εξοπλισμού



Μικρός γωνιακός τροχός μπαταρίας DCG414

Η εταιρεία DEWALT δηλώνει ότι τα προϊόντα που περιγράφονται στην ενότητα **Τεχνικά δεδομένα** σχεδιάστηκαν σε συμμόρφωση με τα εξής πρότυπα και οδηγίες:

2006/42/ΕΚ, EN60745-1:2009+A11:2010, EN60745-2-3:2011 +A2:2013 +A11:2014 +A12:2014 +A13:2015..

Αυτά τα προϊόντα συμμορφώνονται και με τις Οδηγίες 2014/30/ΕΕ και 2011/65/ΕΕ. Για περισσότερες πληροφορίες, παρακαλούμε επικοινωνήστε με την DEWALT στην παρακάτω διεύθυνση ή ανατρέξτε στο πίσω μέρος του εγχειριδίου.

Ο κάτωθι υπογράφων είναι υπεύθυνος για τη σύνταξη του τεχνικού φακέλου και πραγματοποιεί την παρούσα δήλωση εκ μέρους της εταιρείας DEWALT.



Markus Rompel

Διευθυντής Μηχανολογικού τμήματος

DEWALT, Richard-Klinger-Straße 11,

D-65510, Idstein, Γερμανία

03.05.2016



ΠΡΟΕΙΔΟΠΟΙΗΣΗ: Για να ελαττώσετε τον κίνδυνο τραυματισμού, διαβάστε το εγχειρίδιο χρήσης.

Ορισμοί: Οδηγίες ασφαλείας

Οι παρακάτω ορισμοί περιγράφουν το επίπεδο σοβαρότητας για κάθε προειδοποιητική λέξη. Παρακαλούμε διαβάστε το εγχειρίδιο και δώστε προσοχή σε αυτά τα σύμβολα.



ΚΙΝΔΥΝΟΣ: Υποδεικνύει μια επικείμενη επικίνδυνη κατάσταση, η οποία, εάν δεν αποφευχθεί, θα προκαλέσει **θάνατο ή σοβαρό τραυματισμό**.



ΠΡΟΕΙΔΟΠΟΙΗΣΗ: Υποδεικνύει μια ενδεχομένη επικίνδυνη κατάσταση, η οποία, εάν δεν αποφευχθεί, **θα μπορούσε να προκαλέσει θάνατο ή σοβαρό τραυματισμό**.



ΠΡΟΣΟΧΗ: Υποδεικνύει μια ενδεχομένη επικίνδυνη κατάσταση, η οποία, εάν δεν αποφευχθεί, **ενδέχεται να προκαλέσει τραυματισμό μικρής ή μέτριας σοβαρότητας**.

ΣΗΜΕΙΩΣΗ: Υποδεικνύει μια πρακτική που **δεν έχει σχέση με προσωπικό τραυματισμό** και η οποία, εάν δεν αποφευχθεί, **ενδέχεται να προκαλέσει υλική ζημιά**.



Υποδηλώνει κίνδυνο ηλεκτροπληξίας.



Υποδηλώνει κίνδυνο πυρκαγιάς.

Γενικές προειδοποιήσεις ασφαλείας για τα ηλεκτρικά εργαλεία



ΠΡΟΕΙΔΟΠΟΙΗΣΗ: Διαβάστε όλες τις προειδοποιήσεις ασφαλείας και όλες τις οδηγίες. Η μη τήρηση όλων των προειδοποιήσεων και των οδηγιών ενδέχεται να οδηγήσει σε ηλεκτροπληξία, πυρκαγιά ή/και σοβαρό τραυματισμό.

ΔΙΑΤΗΡΗΣΤΕ ΤΙΣ ΠΡΟΕΙΔΟΠΟΙΗΣΕΙΣ ΚΑΙ ΤΙΣ ΟΔΗΓΙΕΣ ΓΙΑ ΜΕΛΛΟΝΤΙΚΗ ΑΝΑΦΟΡΑ

Ο όρος «ηλεκτρικό εργαλείο» σε όλες τις προειδοποιήσεις, αναφέρεται σε εργαλείο που τροφοδοτείται με ρεύμα από το ηλεκτρικό δίκτυο (με καλώδιο) ή σε εργαλείο που λειτουργεί με μπαταρία (ασύρματο).

1) Ασφάλεια χώρου εργασίας

- Διατηρείτε το χώρο εργασίας καθαρό και καλά φωτισμένο.** Οι μη τακτοποιημένοι ή σκοτεινοί χώροι, αποτελούν αιτία ατυχημάτων.
- Μη λειτουργείτε τα ηλεκτρικά εργαλεία σε εκρηκτικές ατμόσφαιρες, όπως όταν υπάρχουν**

εύφλεκτα υγρά, αέρια ή σκόνη. Τα ηλεκτρικά εργαλεία δημιουργούν σπινθήρες που μπορούν να προκαλέσουν ανάφλεξη στη σκόνη ή τις αναθυμιάσεις.

- Απομακρύνετε τα παιδιά και άλλα παρευρισκόμενα άτομα όταν χρησιμοποιείτε ένα ηλεκτρικό εργαλείο.** Η απόσπαση της προσοχής σας μπορεί να έχει ως αποτέλεσμα την απώλεια ελέγχου.

2) Ηλεκτρική ασφάλεια

- Τα βύσματα των ηλεκτρικών εργαλείων πρέπει να ταιριάζουν με τις πρίζες. Μη τροποποιείτε ποτέ το βύσμα με οποιοδήποτε τρόπο. Μη χρησιμοποιείτε τυχόν βύσματα προσαρμογέα με γειωμένα (με γείωση εδάφους) ηλεκτρικά εργαλεία.** Με μη τροποποιημένα βύσματα και κατάλληλες πρίζες ελαττώνεται ο κίνδυνος ηλεκτροπληξίας.
- Αποφεύγετε την επαφή του σώματός σας με γειωμένες επιφάνειες όπως σωλήνες, καλοριφέρ, εστίες κουζίνας και ψυγεία.** Ο κίνδυνος ηλεκτροπληξίας αυξάνεται όταν το σώμα σας είναι γειωμένο.
- Μην εκθέτετε τα ηλεκτρικά εργαλεία στη βροχή ή σε συνθήκες υγρασίας.** Η είσοδος νερού σε ηλεκτρικό εργαλείο αυξάνει τον κίνδυνο ηλεκτροπληξίας.
- Μην καταπονείτε υπερβολικά το καλώδιο. Μη χρησιμοποιείτε ποτέ το καλώδιο για τη μεταφορά, το τράβηγμα ή την αποσύνδεση του ηλεκτρικού εργαλείου. Κρατήστε το καλώδιο μακριά από θερμότητα, λάδι, αιχμηρές ακμές και κινούμενα μέρη.** Καλώδια που έχουν υποστεί ζημιά ή περιπλεγμένα καλώδια αυξάνουν τον κίνδυνο ηλεκτροπληξίας.
- Όταν χρησιμοποιείτε ένα ηλεκτρικό εργαλείο σε εξωτερικό χώρο, να χρησιμοποιείτε μόνο καλώδια προέκτασης που είναι κατάλληλα για χρήση σε εξωτερικό χώρο.** Η χρήση καλωδίου κατάλληλου για χρήση σε εξωτερικό χώρο ελαττώνει τον κίνδυνο ηλεκτροπληξίας.
- Εάν είναι αναπόφευκτη η λειτουργία ηλεκτρικού εργαλείου σε χώρο με υψηλή υγρασία, χρησιμοποιήστε παροχή ηλεκτροδότησης με προστασία από ρεύματα διαρροής (RCD). Η χρήση μιας διάταξης RCD ελαττώνει τον κίνδυνο ηλεκτροπληξίας.**

3) Προσωπική ασφάλεια

- Παραμένετε σε εγρήγορση, προσέχετε τι κάνετε και χρησιμοποιείτε την κοινή λογική κατά τη χρήση ενός ηλεκτρικού εργαλείου. Μη χρησιμοποιείτε οποιοδήποτε ηλεκτρικό εργαλείο εάν είστε κουρασμένος(-η) ή υπό την επήρεια ναρκωτικών, αλκοόλ ή φαρμακευτικής αγωγής.** Μια μόνο στιγμή απόσπασης της προσοχής σας καθώς χειρίζεστε ηλεκτρικά εργαλεία, μπορεί να προκαλέσει σοβαρό προσωπικό τραυματισμό.
- Χρησιμοποιείτε ατομικό προστατευτικό εξοπλισμό. Να φοράτε πάντοτε προστατευτικά γυαλιά.** Η χρήση προστατευτικού εξοπλισμού όπως μάσκας για τη σκόνη, αντιολισθητικών υποδημάτων, κράνους ή προστατευτικών

ακουστικών για τις ανάλογες συνθήκες, θα ελαττώσει τους προσωπικούς τραυματισμούς.

- γ) **Αποτρέψτε τυχόν ακούσια εκκίνηση του εργαλείου.** Βεβαιωθείτε ότι ο διακόπτης βρίσκεται στη θέση **Off** προτού συνδέσετε το εργαλείο στην πρίζα ή/και στην μπαταρία, καθώς και προτού σηκώσετε ή μεταφέρετε το εργαλείο. Η μεταφορά ηλεκτρικών εργαλείων με το δάκτυλό σας στο διακόπτη ή η σύνδεση στην πρίζα εργαλείων με το διακόπτη στη θέση **On** ενέχουν κίνδυνο ατυχήματος.
- δ) **Αφαιρέστε οποιοδήποτε κλειδί ή ρυθμιστικό κλειδί προτού ενεργοποιήσετε το ηλεκτρικό εργαλείο.** Ένα κλειδί ή ρυθμιστικό κλειδί που έχει αφεθεί προσαρτημένο σε κινητό τμήμα του ηλεκτρικού εργαλείου, μπορεί να προκαλέσει προσωπικό τραυματισμό.
- ε) **Μην προσπαθήσετε να φτάσετε απομακρυσμένα σημεία.** Φροντίστε να έχετε πάντοτε την κατάλληλη στάση και να διατηρείτε την ισορροπία σας. Κατ'αυτών τον τρόπο θα έχετε καλύτερο έλεγχο του εργαλείου σε απροσδόκητες καταστάσεις.

στ) **Να είστε ντυμένοι κατάλληλα.** Μην φοράτε φαρδιά ενδύματα ή κοσμήματα. Διατηρείτε τα μαλλιά, τα ενδύματα και τα γάντια σας μακριά από κινούμενα μέρη. Τα φαρδιά ενδύματα, τα κοσμήματα ή τα μακριά μαλλιά μπορεί να εμπλακούν στα κινούμενα μέρη.

- ζ) **Εάν οι συσκευές παρέχονται με σύνδεση συστημάτων αφαίρεσης και συλλογής σκόνης, φροντίστε τα συστήματα αυτά να είναι συνδεδεμένα και να χρησιμοποιούνται κατάλληλα.** Η χρήση συστήματος συλλογής σκόνης μπορεί να ελαττώσει τους κινδύνους που σχετίζονται με τη σκόνη.

4) Χρήση και φροντίδα των ηλεκτρικών εργαλείων

- α) **Μη ζορίζετε το ηλεκτρικό εργαλείο.** Χρησιμοποιείτε το κατάλληλο εργαλείο ανάλογα με την εφαρμογή. Η εργασία θα πραγματοποιηθεί με καλύτερο και πιο ασφαλή τρόπο όταν εκτελείται από το σωστά επιλεγμένο ηλεκτρικό εργαλείο με τον προβλεπόμενο ρυθμό.
- β) **Μη χρησιμοποιείτε το εργαλείο εάν ο διακόπτης δεν μεταβαίνει στις θέσεις **On** (Ενεργοποίηση) και **Off** (Απενεργοποίηση).** Οποιοδήποτε εργαλείο δεν μπορεί να ελεγχθεί μέσω του διακόπτη του, είναι επικίνδυνο και πρέπει να επισκευαστεί.
- γ) **Αποσυνδέστε το βύσμα από την πρίζα ή και την μπαταρία από το ηλεκτρικό εργαλείο πριν κάνετε οποιοδήποτε ρυθμίσεις, αλλαγές παρελκόμενων ή πριν αποθηκεύσετε οποιοδήποτε ηλεκτρικό εργαλείο.** Αυτού του είδους τα μέτρα ασφαλείας ελαττώνουν τον κίνδυνο τυχαίας θέσης του ηλεκτρικού εργαλείου σε λειτουργία.
- δ) **Αποθηκεύετε τα ηλεκτρικά εργαλεία που δεν χρησιμοποιείτε μακριά από μέρη όπου μπορούν να τα προσεγγίσουν παιδιά και μην επιτρέπετε τη χρήση του ηλεκτρικού εργαλείου από άτομα που δεν είναι εξοικειωμένα με αυτό ή με τις οδηγίες**

χρήσης του. Τα ηλεκτρικά εργαλεία είναι επικίνδυνα όταν χρησιμοποιούνται από μη εκπαιδευμένους χειριστές.

- ε) **Συντηρείτε τα ηλεκτρικά εργαλεία.** Ελέγξτε για τυχόν εσφαλμένη ευθυγράμμιση ή ενσφίνωση κινούμενων μερών, για τυχόν θραύση εξαρτημάτων και για τυχόν άλλες καταστάσεις που μπορεί να επηρεάσουν τη λειτουργία του ηλεκτρικού εργαλείου. Εάν το ηλεκτρικό εργαλείο έχει υποστεί ζημιά, φροντίστε για την επισκευή του πριν το χρησιμοποιήσετε. Πολλά ατυχήματα έχουν προκληθεί από ηλεκτρικά εργαλεία που δεν έχουν συντηρηθεί κατάλληλα.
- στ) **Διατηρείτε τα εργαλεία κοπής αιχμηρά και καθαρά.** Τα κατάλληλα συντηρημένα εργαλεία κοπής με αιχμηρά άκρα κοπής έχουν μικρότερες πιθανότητες λυγίσματος κατά τη λειτουργία και ελέγχονται ευκολότερα.
- ζ) **Χρησιμοποιείτε το ηλεκτρικό εργαλείο, τα παρελκόμενα και τα τρυπάνια κ.λπ. σύμφωνα με τις παρούσες οδηγίες, λαμβάνοντας υπόψη τις συνθήκες εργασίας και την εργασία που πρόκειται να πραγματοποιηθεί.** Η χρήση ενός ηλεκτρικού εργαλείου για εργασίες διαφορετικές από αυτές για τις οποίες προορίζεται, μπορεί να οδηγήσει σε επικίνδυνη κατάσταση.

5) Χρήση και φροντίδα των εργαλείων με μπαταρία

- α) **Επαναφορτίζετε μόνο με το φορτιστή που καθορίζεται από τον κατασκευαστή.** Φορτιστής που είναι κατάλληλος για έναν τύπο μπαταριών, μπορεί να ενέχει κίνδυνο πυρκαγιάς όταν χρησιμοποιείται με άλλο τύπο μπαταριών.
- β) **Χρησιμοποιείτε τα ηλεκτρικά εργαλεία μόνο με τις ειδικά καθορισμένες μπαταρίες.** Η χρήση μπαταριών άλλου τύπου ενέχει κίνδυνο τραυματισμού και πυρκαγιάς.
- γ) **Όταν η μπαταρία δεν χρησιμοποιείται, διατηρείτε την μακριά από άλλα μεταλλικά αντικείμενα, όπως συνδετήρες, νομίσματα, κλειδιά, καρφιά, βίδες ή άλλα μικρά μεταλλικά αντικείμενα που μπορεί να προκαλέσουν ηλεκτρική επαφή μεταξύ των δύο ακροδεκτών της μπαταρίας.** Η βραχυκύκλωση των ακροδεκτών της μπαταρίας μπορεί να προκαλέσει εγκαύματα ή και πυρκαγιά.
- δ) **Κάτω από συνθήκες κακομεταχείρισης, μπορεί να εκτοξευτεί υγρό από τη μπαταρία.** Αποφύγετε την επαφή με το υγρό αυτό. Εάν έλθετε σε επαφή κατά λάθος, ξεπλύνετε με άφθονο νερό. Σε περίπτωση που το υγρό έλθει σε επαφή με τα μάτια σας, ζητήστε ιατρική βοήθεια. Το υγρό που εκτοξεύεται από τη μπαταρία μπορεί να προκαλέσει ερεθισμό ή εγκαύματα.

6) Συντήρηση (Σέρβις)

- α) **Φροντίζετε η συντήρηση του ηλεκτρικού εργαλείου να πραγματοποιείται από πιστοποιημένο για επισκευές άτομο, με τη χρήση μόνο πανομοιότυπων ανταλλακτικών.** Κατ'αυτό τον τρόπο εξασφαλίζεται η ασφάλεια του ηλεκτρικού εργαλείου.

ΠΡΟΣΘΕΤΟΙ ΣΥΓΚΕΚΡΙΜΕΝΟΙ ΚΑΝΟΝΕΣ ΑΣΦΑΛΕΙΑΣ

Οδηγίες ασφαλείας για όλες τις διαδικασίες

- α)** Αυτό το ηλεκτρικό εργαλείο προορίζεται για λειτουργίες τροχίσματος, γυαλοχαρτίσματος, χρήσης συρματόβουρτσας ή κοπής. Διαβάστε όλες τις προειδοποιήσεις ασφαλείας, τις οδηγίες, τις απεικονίσεις και τις προδιαγραφές που συνοδεύουν αυτό το ηλεκτρικό εργαλείο. Η μη τήρηση οποιασδήποτε από τις οδηγίες που αναφέρονται πιο κάτω μπορεί να έχει ως αποτέλεσμα ηλεκτροπληξία, πυρκαγιά και/ή σοβαρό τραυματισμό.
- β)** Δεν συνιστάται να εκτελούνται με αυτό το ηλεκτρικό εργαλείο εργασίες όπως το γυάλισμα. Οι εργασίες για τις οποίες δεν έχει σχεδιαστεί το εργαλείο μπορεί να δημιουργήσουν κίνδυνο και να προκαλέσουν σωματική βλάβη.
- γ)** Χρησιμοποιείτε μόνο παρελκόμενα που έχουν σχεδιαστεί ειδικά και συνιστώνται από τον κατασκευαστή του εργαλείου. Το γεγονός ότι ένα παρελκόμενο μπορεί να προσαρτηθεί στο ηλεκτρικό εργαλείο, δεν σημαίνει ότι διασφαλίζεται η ασφαλής λειτουργία.
- δ)** Η ονομαστική ταχύτητα του παρελκόμενου πρέπει να είναι τουλάχιστον ίση με τη μέγιστη ταχύτητα που αναγράφεται επάνω στο ηλεκτρικό εργαλείο. Τα παρελκόμενα που λειτουργούν σε ταχύτητα μεγαλύτερη από την ονομαστική τους, ενδέχεται να υποστούν θραύση και να πεταχούν μακριά.
- ε)** Η εξωτερική διάμετρος και το πάχος του παρελκόμενου πρέπει να βρίσκεται εντός της ονομαστικής τιμής χωρητικότητας του ηλεκτρικού εργαλείου. Δεν είναι δυνατή η προστασία ή ο έλεγχος σε επαρκή βαθμό των παρελκόμενων με λανθασμένο μέγεθος.
- στ)** Η βιδωτή βάση των αξεσουάρ πρέπει να ταιριάζει με το σπείρωμα του άξονα του γωνιακού τροχού. Για αξεσουάρ που στερεώνονται με φλάντζες, η οπή ατράκτου του αξεσουάρ πρέπει να ταιριάζει με τη διάμετρο τοποθέτησης της φλάντζας. Αξεσουάρ που δεν ταιριάζουν με τα υλικά στερέωσης του ηλεκτρικού εργαλείου θα κινούνται εκτός ζυγοστάθμισης, θα δονούνται υπερβολικά και μπορεί να γίνουν αιτία απώλειας του ελέγχου.
- η)** Μη χρησιμοποιείτε κατεστραμμένα παρελκόμενα. Πριν από κάθε χρήση, επιθεωρήστε τα παρελκόμενα όπως το λειαντικό τροχό για θραύσματα και ρωγμές, τα προστατευτικά υποστήριξης για ρωγμές, οπές ή υπερβολική φθορά και τη συρματόβουρτσα για χαλαρά ή σπασμένα σύρματα. Σε περίπτωση πτώσης του ηλεκτρικού εργαλείου ή κάποιου παρελκόμενου, επιθεωρήστε για τυχόν ζημιά ή τοποθετήστε ένα μη κατεστραμμένο παρελκόμενο. Μετά την επιθεώρηση και την τοποθέτηση ενός παρελκόμενου, φροντίστε να παραμείνετε, εσείς και τυχόν άτομα που βρίσκονται δίπλα σας, μακριά από την επιφάνεια του περιστρεφόμενου παρελκόμενου και λειτουργήστε το εργαλείο σε μέγιστη ταχύτητα χωρίς φορτίο επί ένα λεπτό. Τα κατεστραμμένα παρελκόμενα πρέπει φυσιολογικά να διασπαστούν κατά τη διάρκεια αυτού του ελέγχου.
- θ)** Χρησιμοποιείτε ατομικό προστατευτικό εξοπλισμό. Ανάλογα με την εφαρμογή, χρησιμοποιείτε προστατευτική προσωπίδα, προστατευτικά γυαλιά ή γυαλιά ασφαλείας. Ανάλογα με το τι χρειάζεται, χρησιμοποιείτε μάσκα για τη σκόνη, προστατευτικά για τα αυτιά, γάντια και ποδιά εργαστηρίου που μπορεί να αποτρέψει την επαφή με μικρά θραύσματα από τη λείανση ή από το υπό κατεργασία τεμάχιο. Τα προστατευτικά για τα μάτια πρέπει να μπορούν να σταματούν τα ιπτάμενα υπολείμματα που δημιουργούνται από τις διάφορες εργασίες. Η μάσκα για τη σκόνη ή ο αναπνευστήρας πρέπει να μπορούν να φιλτράρουν τα σωματίδια που δημιουργούνται από την εκάστοτε εργασία. Η παρατεταμένη έκθεση σε θόρυβο υψηλής έντασης μπορεί να προκαλέσει απώλεια ακοής.
- ι)** Διατηρείτε τυχόν παραβρισκόμενα άτομα σε ασφαλή απόσταση από το χώρο εργασίας. Όποιος εισέρχεται στο χώρο εργασίας πρέπει να φοράει ατομικό προστατευτικό εξοπλισμό. Τυχόν θραύσματα από το υπό κατεργασία τεμάχιο ή από παρελκόμενο που έχει σπάσει μπορεί να πεταχτούν μακριά και να προκαλέσουν τραυματισμό σε σημείο εκτός της άμεσης περιοχής εργασίας.
- ια)** Να κρατάτε το ηλεκτρικό εργαλείο από τις μονωμένες επιφάνειες κρατήματος μόνο, όταν εκτελείτε εργασίες, κατά τις οποίες το εξάρτημα κοπής ενδέχεται να έρθει σε επαφή με κρυφές καλωδιώσεις ή με το καλώδιο του εργαλείου. Η επαφή του εξαρτήματος κοπής με ηλεκτροφόρο καλώδιο μπορεί να καταστήσει ηλεκτροφόρο και τα εκτεθειμένα μεταλλικά τμήματα του ηλεκτρικού εργαλείου, προκαλώντας ηλεκτροπληξία στο χειριστή.
- ιβ)** Τοποθετείτε το καλώδιο μακριά από το περιστρεφόμενο παρελκόμενο. Εάν χάσετε τον έλεγχο, το καλώδιο ενδέχεται να κοπεί ή να μαγκώσει και το χέρι ή ο βραχίονάς σας να τραβηχτεί προς το περιστρεφόμενο παρελκόμενο.
- ιγ)** Ποτέ μην αφήνετε το ηλεκτρικό εργαλείο κάτω εάν δεν έχει σταματήσει εντελώς να κινείται το παρελκόμενο. Το περιστρεφόμενο παρελκόμενο μπορεί να αδράξει την επιφάνεια και να χάσετε τον έλεγχο του εργαλείου.
- ιδ)** Μη θέτετε το εργαλείο σε λειτουργία ενώσω το μεταφέρετε. Η τυχαία επαφή με το περιστρεφόμενο παρελκόμενο μπορεί να προκαλέσει το μάγκωμα στα ρούχα σας, τραβώντας το παρελκόμενο προς το σώμα σας.
- ιε)** Καθαρίζετε τακτικά τις οπές αερισμού του ηλεκτρικού εργαλείου. Ο ανεμιστήρας του κινητήρα έλκει τη σκόνη στο εσωτερικό του περιβλήματος και η

υπερβολική συσσώρευση μετάλλου σε σκόνη μπορεί να ενέχει κινδύνους λόγω του ρεύματος.

- ιστ) **Μη χρησιμοποιείτε το εργαλείο κοντά σε εύφλεκτα υλικά.** Οι σπινθήρες μπορούν να προκαλέσουν ανάφλεξη των υλικών αυτών.
- ιη) **Μη χρησιμοποιείτε παρεκκόμενα που απαιτούν ψυκτικό σε υγρή μορφή.** Η χρήση νερού ή άλλης ψυκτικής ουσίας σε υγρή μορφή μπορεί να προκαλέσει ηλεκτροπληξία.
- ιθ) **Μη χρησιμοποιείτε στο εργαλείο αυτό τροχούς Τύπου 11 (χοανοειδείς).** Η χρήση ακατάλληλων αεξοσούαρ μπορεί να έχει ως αποτέλεσμα τραυματισμό.
- ιι) **Πάντα χρησιμοποιείτε την πλευρική λαβή. Σφίξτε καλά τη λαβή.** Θα πρέπει να χρησιμοποιείτε πάντα την πλευρική λαβή ώστε να διατηρείτε σε κάθε περίπτωση τον έλεγχο του εργαλείου.

ΕΠΙΠΛΕΟΝ ΟΔΗΓΙΕΣ ΑΣΦΑΛΕΙΑΣ ΓΙΑ ΟΛΕΣ ΤΙΣ ΔΙΑΔΙΚΑΣΙΕΣ

Αιτίες της ανάδρασης και πρόληψή της από το χειριστή

Η ανάδραση («κλότσημα») είναι μια ξαφνική αντίδραση λόγω σύνθλιψης ή εμπλοκής του περιστρεφόμενου τροχού, του προστατευτικού υποστηρίγξης, της βούρτσας ή οποιουδήποτε άλλου παρεκκόμενου. Η σύνθλιψη ή η εμπλοκή προκαλεί το απότομο σταμάτημα του περιστρεφόμενου παρεκκόμενου, γεγονός που με τη σειρά του προκαλεί τη βίαιη μετακίνηση του ανεξέλεγκτου ηλεκτρικού εργαλείου προς την κατεύθυνση αντίθετα από την κατεύθυνση περιστροφής του παρεκκόμενου στο σημείο ενσφίνωσης.

Για παράδειγμα, εάν συμβεί εμπλοκή ή σύνθλιψη του λειαντικού τροχού από το υπό κατεργασία αντικείμενο, η ακμή του τροχού που εισήλθε στο σημείο σύνθλιψης μπορεί να σκάψει προς το εσωτερικό του υλικού, προκαλώντας την εξαγωγή ή την ανάδραση του τροχού. Ο τροχός μπορεί είτε να μεταπηδήσει προς τον χειριστή ή μακριά από αυτόν, ανάλογα με την κίνηση του τροχού στο σημείο σύνθλιψης. Επίσης, οι λειαντικοί τροχοί μπορούν να υποστούν θραύση υπό αυτές τις συνθήκες.

Η ανάδραση είναι αποτέλεσμα κακής χρήσης του εργαλείου ή/και λανθασμένων διαδικασιών ή συνθηκών λειτουργίας, ενώ μπορεί να αποφευχθεί λαμβάνοντας τις κατάλληλες προφυλάξεις που αναφέρονται παρακάτω:

- α) **Κρατάτε συνεχώς σταθερά το πριόνι και τοποθετήστε το σώμα και τους βραχιόνες σας έτσι ώστε να μπορείτε να αντισταθείτε στις δυνάμεις ανάδρασης. Χρησιμοποιείτε πάντοτε τη βοηθητική λαβή, εφόσον παρέχεται, για μέγιστο έλεγχο σε περίπτωση ανάδρασης ή κατά την αντίδραση λόγω ροπής κατά τη διάρκεια της εκκίνησης του εργαλείου.** Ο χειριστής μπορεί να ελέγξει την αντίδραση λόγω ροπής ή τις δυνάμεις ανάδρασης, εάν ληφθούν οι κατάλληλες προφυλάξεις.
- β) **Ποτέ μην τοποθετείτε τα χέρια σας κοντά στο περιστρεφόμενο παρεκκόμενο.** Το παρεκκόμενο μπορεί να «κλωτσήσει» προς τα πίσω στο χέρι σας.

- γ) **Μην τοποθετείτε το σώμα σας στην περιοχή προς την οποία θα μετακινηθεί το ηλεκτρικό εργαλείο σε περίπτωση ανάδρασης.** Η ανάδραση θα ωθήσει το εργαλείο προς κατεύθυνση αντίθετη προς την κίνηση του τροχού στο σημείο εμπλοκής.
- δ) **Να είστε ιδιαίτερα προσεκτικοί όταν εργάζεστε σε γωνίες, αιχμηρές ακμές κ.λπ. Αποφεύγετε την αναπήδηση και εμπλοκή του παρεκκόμενου.** Οι γωνίες, οι αιχμηρές ακμές ή η αναπήδηση έχουν την τάση να προκαλούν εμπλοκή του περιστρεφόμενου παρεκκόμενου, προκαλώντας απώλεια του ελέγχου ή ανάδραση.
- ε) **Μην προσαρτάτε ποτέ λεπίδες αλυσοπριονίου για χάραξη ξύλου ή οδοντωτές λεπίδες πριονιού.** Οι λεπίδες αυτές προκαλούν συχνά ανάδραση και απώλεια ελέγχου.

Προειδοποιήσεις ασφαλείας ειδικά για εργασίες τροχίσματος και λειαντικής κοπής

- α) **Χρησιμοποιείτε μόνο τύπους τροχών που συνιστώνται για το ηλεκτρικό εργαλείο και το συγκεκριμένο προστατευτικό που έχει σχεδιαστεί για τον επιλεγμένο τροχό.** Οι τροχοί που δεν έχουν σχεδιαστεί για το ηλεκτρικό εργαλείο δεν είναι δυνατόν να προστατευτούν κατάλληλα και δεν είναι ασφαλείς.
- β) **Η επιφάνεια τροχίσματος σε τροχούς βυθισμένου κέντρου πρέπει να τοποθετείται κάτω από το επίπεδο του χείλους του προφυλακτήρα.** Ένας ακατάλληλα τοποθετημένος τροχός που προεξέχει από το επίπεδο του χείλους προφυλακτήρα δεν επιτρέπει επαρκή προστασία.
- γ) **Ο προφυλακτήρας πρέπει να είναι προσαρτημένος στέρεα στο ηλεκτρικό εργαλείο και να έχει ρυθμιστεί η θέση του για μέγιστη ασφάλεια, ώστε ο χειριστής να είναι εκτεθειμένος σε όσο το δυνατόν μικρότερο μέρος του τροχού.** Ο προφυλακτήρας βοηθά στην προστασία του χειριστή από θραύσματα σε περίπτωση θραύσης του τροχού και από κατά λάθος επαφή με τον τροχό καθώς και από σπινθήρες που θα μπορούσαν να προκαλέσουν ανάφλεξη του ρουχισμού.
- δ) **Οι τροχοί πρέπει να χρησιμοποιούνται μόνο για τις συνιστώμενες εφαρμογές. Για παράδειγμα: Μην τροχίζετε με το πλαινό τμήμα του τροχού κοπής.** Οι λειαντικοί τροχοί κοπής προορίζονται για περιφερειακό τρώξιμο και οι πλευρικές δυνάμεις που ασκούνται σε αυτούς τους τροχούς μπορεί να προκαλέσουν το θρυμματισμό τους.
- ε) **Χρησιμοποιείτε πάντοτε μη κατεστραμμένες φλάντζες τροχών με το κατάλληλο μέγεθος και σχήμα για τον τροχό που επιλέξατε.** Οι κατάλληλες φλάντζες τροχού στηρίζουν τον τροχό, ελαττώνοντας κατ' αυτόν τον τρόπο την πιθανότητα θραύσης του τροχού. Οι φλάντζες για τους τροχούς κοπής ενδέχεται να διαφέρουν από τις φλάντζες για τους τροχούς τροχίσματος.
- στ) **Μη χρησιμοποιείτε μικρότερους τροχούς από μεγαλύτερα ηλεκτρικά εργαλεία.** Οι τροχοί που προορίζονται για μεγαλύτερα ηλεκτρικά εργαλεία δεν είναι

κατάλληλοι για τις υψηλότερες ταχύτητες που εμφανίζουν τα μικρότερα εργαλεία και μπορεί να διαρραγούν.

Πρόσθετες προειδοποιήσεις ασφαλείας ειδικά για εργασίες λειαντικής κοπής

- α) Μην «μπλοκάρετε» τον τροχό κοπής και μην εφαρμόζετε υπερβολική πίεση. Μην επιχειρήσετε να πραγματοποιήσετε κοπή σε υπερβολικά μεγάλο βάθος. Η υπερβολική πίεση στον τροχό αυξάνει το φορτίο και την τάση του τροχού να συστραφεί ή να σφηνώσει κατά την κοπή. Επίσης, αυξάνει την πιθανότητα εμφάνισης ανάδρασης ή θραύσης του τροχού.
- β) Μην τοποθετείτε το σώμα σας στην ίδια ευθεία με τον περιστρεφόμενο τροχό ή πίσω από αυτόν. Όταν ο τροχός, στο σημείο της εργασίας, μετακινείται με κατεύθυνση που απομακρύνεται από το σώμα σας, η πιθανή ανάδραση μπορεί να ωθήσει τον περιστρεφόμενο τροχό και το ηλεκτρικό εργαλείο προς το μέρος σας.
- γ) Όταν ο τροχός σφηνώσει ή αν διακόψετε μια κοπή για οποιονδήποτε λόγο, απενεργοποιήστε το ηλεκτρικό εργαλείο και μην το μετακινείτε έως ότου ο τροχός σταματήσει εντελώς. Ποτέ μην προσπαθήσετε να αφαιρέσετε τον τροχό κοπής από την κοπή, ενόσω ο τροχός κινείται. Σε αντίθετη περίπτωση θα συμβεί ανάδραση. Εξετάστε την αιτία και προβείτε σε διορθωτικές ενέργειες για να εξαλείψετε την αιτία ενσφηνώσης του τροχού.
- δ) Μην επανεκκινήσετε την εργασία κοπής έχοντας το εργαλείο μέσα στο τεμάχιο εργασίας. Αφήστε πρώτα τον τροχό να φθάσει σε πλήρη ταχύτητα και προσεκτικά εισαγάγετε τον πάλι στην κοπή. Ο τροχός μπορεί να μαγκώσει, να κινηθεί προς το μέρος σας ή να παρουσιάσει ανάδραση (κλώσημα) αν το ηλεκτρικό εργαλείο επανεκκινήσει ενώ είναι μέσα στο τεμάχιο εργασίας.
- ε) Υποστηρίζετε τα πάνελ ή κάθε υπό καταργασία αντικείμενο μεγάλου μεγέθους για να ελαχιστοποιήσετε τον κίνδυνο σύνθλιψης και ανάδρασης του τροχού. Τα μεγάλα μεγέθους υπό καταργασία αντικείμενα τείνουν να κάμπτονται υπό την επίδραση του βάρους τους. Τα υποστηρίγματα πρέπει να τοποθετούνται κάτω από το υπό καταργασία αντικείμενο, κοντά στην ευθεία κοπής και πλησίον της ακμής του υπό καταργασία αντικείμενου και στις δύο πλευρές του τροχού.
- στ) Να είστε ιδιαίτερα προσεκτικοί όταν πραγματοποιείτε «κοπή τσέπης» σε ήδη υπάρχοντες τοίχους ή σε άλλα σημεία χωρίς ορατότητα. Ο προεξέχων τροχός μπορεί να κόψει αγωγούς αερίου ή νερού, ηλεκτρικά καλώδια ή αντικείμενα προκαλώντας ενδεχομένως ανάδραση.

Προειδοποιήσεις ασφαλείας ειδικά για εργασίες γυαλοχαρτίσματος

- α) Μην χρησιμοποιείτε υπερβολικά υπερμέγεθες χαρτί δίσκου γυαλοχαρτίσματος. Τηρείτε τις υποδείξεις του κατασκευαστή όταν επιλέγετε γυαλόχαρτο. Το

μεγάλο γυαλόχαρτο που εκτείνεται πέρα από το πέλαμα γυαλοχαρτίσματος δημιουργεί κίνδυνο κοψίματος και μπορεί να προκαλέσει μάγκωμα, σχίσμο του δίσκου ή ανάδραση.

Προειδοποιήσεις ασφαλείας ειδικά για εργασίες χρήσης συρματόβουρτσας

- α) Έχετε υπόψη σας ότι από τη συρματόβουρτσα πέφτουν κάποιες συρματινές τρίχες ακόμη και κατά τη διάρκεια συνηθισμένων λειτουργιών. Μην ασκείτε υπερβολική πίεση στα σύρματα εφαρμόζοντας υπερβολικό φορτίο στη βούρτσα. Οι συρματινές τρίχες μπορούν εύκολα να διεισδύσουν μέσα από ελαφρώ ρουσιματό ή/και το δέρμα.
- β) Εάν συνιστάται η χρήση προστατευτικού για την εργασία με συρματόβουρτσα, μην επιτρέπεται να παρεμβληθεί οτιδήποτε ανάμεσα στο προστατευτικό και τον συρματίνο ακτινωτό τροχό ή τη συρματόβουρτσα. Ο συρματίνο ακτινωτός τροχός ή η συρματόβουρτσα μπορεί να διασταλούν στη διάμετρο λόγω των δυνάμεων εργασίας και των φυγόκεντρων δυνάμεων.

Άλλοι κίνδυνοι

Παρά τη συμμόρφωση προς τους σχετικούς κανονισμούς ασφαλείας και την εφαρμογή μηχανισμών ασφαλείας, δεν είναι δυνατή η αποφυγή ορισμένων κινδύνων. Αυτοί είναι οι εξής:

- Εξασθένιση της ακοής.
- Κίνδυνος προσωπικού τραυματισμού λόγω ιπτάμενων σωματιδίων.
- Κίνδυνος εγκαυμάτων λόγω του ότι τα παρελκόμενα θερμαίνονται κατά τη διάρκεια της λειτουργίας.
- Κίνδυνος προσωπικού τραυματισμού λόγω παρατεταμένης χρήσης.
- Κίνδυνος σκόνης από επικίνδυνες ουσίες.

Ηλεκτρική ασφάλεια

Ο ηλεκτρικός κινητήρας έχει σχεδιαστεί για λειτουργία μόνο σε μία τάση. Ελέγχετε πάντοτε εάν η τάση της μπαταρίας ανταποκρίνεται στην τάση που αναγράφεται στην πινακίδα με τα δεδομένα. Επίσης, βεβαιωθείτε ότι η τάση του φορτιστή αντιστοιχεί στην τάση του ηλεκτρικού δικτύου.



Ο φορτιστής της DEWALT διαθέτει διπλή μόνωση σύμφωνα με το πρότυπο EN60335. Κατά συνέπεια, δεν απαιτείται καλώδιο γείωσης.

Εάν το καλώδιο τροφοδοσίας υποστεί βλάβη, πρέπει να αντικατασταθεί από ειδικά διαμορφωμένο καλώδιο που διατίθεται μέσω της υπηρεσίας εξυπηρέτησης της DEWALT.

Χρήση προέκτασης

Δεν πρέπει να χρησιμοποιούνται προεκτάσεις εκτός και αν είναι απολύτως απαραίτητο. Χρησιμοποιήστε εγκριμένη προέκταση, κατάλληλη για την είσοδο ρεύματος του φορτιστή σας (ανατρέξτε στα Τεχνικά Δεδομένα). Το ελάχιστο μέγεθος του αγωγού είναι 1 mm², ενώ το μέγιστο μήκος είναι 30 m.

Όταν χρησιμοποιείτε καλώδιο σε ρολό, να ξετυλίγετε πάντοτε το καλώδιο εντελώς.

ΦΥΛΑΞΤΕ ΑΥΤΕΣ ΤΙΣ ΟΔΗΓΙΕΣ

Φορτιστές

Οι φορτιστές DEWALT δεν απαιτούν καμία ρύθμιση και έχουν σχεδιαστεί για να λειτουργούν όσο το δυνατόν πιο απλά.

Σημαντικές οδηγίες ασφαλείας για κάθε τύπο φορτιστή μπαταρίας

ΦΥΛΑΞΤΕ ΑΥΤΕΣ ΤΙΣ ΟΔΗΓΙΕΣ: Το παρόν εγχειρίδιο περιέχει σημαντικές οδηγίες ασφαλείας και λειτουργίας για συμβατούς φορτιστές μπαταριών (ανατρέξτε στα **Τεχνικά Στοιχεία**).

- Πριν χρησιμοποιήσετε το φορτιστή, διαβάστε όλες τις οδηγίες και τις επισημάνσεις προσοχής πάνω στο φορτιστή, το πακέτο μπαταριών και το προϊόν όπου χρησιμοποιείται το πακέτο μπαταριών.



ΠΡΟΕΙΔΟΠΟΙΗΣΗ: Κίνδυνος ηλεκτροπληξίας. Μην επιτρέψετε να εισέλθει οποιοδήποτε υγρό μέσα στο φορτιστή. Μπορεί να προκληθεί ηλεκτροπληξία.



ΠΡΟΕΙΔΟΠΟΙΗΣΗ: Συνιστούμε τη χρήση διάταξης προστασίας από ρεύμα διαρροής με διαβάθμιση έντασης ρεύματος διαρροής 30mA ή μικρότερη.



ΠΡΟΣΟΧΗ: Κίνδυνος τραυματισμών. Για να μειώσετε τον κίνδυνο τραυματισμού, φορτίζετε μόνο επαναφορτιζόμενες μπαταρίες DEWALT. Άλλοι τύποι μπαταριών μπορεί να εκραγούν προκαλώντας τραυματισμό και ζημιά.



ΠΡΟΣΟΧΗ: Τα παιδιά θα πρέπει να βρίσκονται υπό επίβλεψη ώστε να διασφαλίζεται ότι δεν παίζουν με τη συσκευή.

ΣΗΜΕΙΩΣΗ: Υπό ορισμένες συνθήκες, με το φορτιστή συνδεδεμένο στην παροχή ρεύματος, οι εκτεθειμένες επαφές φόρτισης μέσα στο φορτιστή μπορεί να βραχυκυκλωθούν από ξένο υλικό. Τα ξένα υλικά με αγώγιμες ιδιότητες, όπως είναι, αλλά χωρίς περιορισμός σε αυτά, το σύρμα τριψίματος, το αλουμινοχαρτό ή οποιαδήποτε συσσώρευση μεταλλικών σωματιδίων, θα πρέπει να διατηρούνται μακριά από τις κοιλότητες των φορτιστών. Πάντα αποσυνδέετε το φορτιστή από την παροχή ρεύματος όταν δεν υπάρχει πακέτο μπαταριών στην κοιλότητα. Αποσυνδέετε το φορτιστή από την πρίζα πριν επιχειρήσετε να τον καθαρίσετε.

- **ΜΗΝ επιχειρήσετε να φορτίσετε το πακέτο μπαταριών με οποιοδήποτε φορτιστές άλλους από τους αναφερόμενους στο παρόν εγχειρίδιο.** Ο φορτιστής και το πακέτο μπαταριών έχουν σχεδιαστεί ειδικά για να λειτουργούν μαζί.
- **Αυτοί οι φορτιστές δεν προορίζονται για χρήσεις άλλες από φόρτιση επαναφορτιζόμενων μπαταριών DEWALT.** Οποιοδήποτε άλλες χρήσεις μπορεί να προκαλέσουν κίνδυνο πυρκαγιάς και ελαφράς ή θανατηφόρου ηλεκτροπληξίας.
- **Μην εκθέσετε το φορτιστή σε βροχή ή χιόνι.**
- **Τραβάτε το φως και όχι το καλώδιο όταν αποσυνδέετε το φορτιστή.** Έτσι θα μειωθεί ο κίνδυνος ζημιάς στο φως και το καλώδιο.

- **Να βεβαιώνετε ότι το καλώδιο έχει διευθετηθεί έτσι ώστε να μην πατηθεί, να αποτελέσει αιτία παραπατήματος ή να υποβληθεί με άλλο τρόπο σε ζημιά ή καταπόνηση.**
- **Μη χρησιμοποιήσετε καλώδιο επέκτασης εκτός αν είναι απολύτως απαραίτητο.** Η χρήση ακατάλληλου καλωδίου επέκτασης θα μπορούσε να επιφέρει κίνδυνο πυρκαγιάς και ελαφράς ή θανατηφόρου ηλεκτροπληξίας.
- **Μην τοποθετείτε οποιοδήποτε αντικείμενο πάνω στο φορτιστή και μην τοποθετείτε το φορτιστή σε μαλακή επιφάνεια που θα μπορούσε να φράξει τα ανοίγματα αερισμού και να έχει ως αποτέλεσμα έντονη εσωτερική θέρμανση.** Τοποθετείτε το φορτιστή μακριά από οποιαδήποτε πηγή θερμότητας. Ο φορτιστής αερίζεται μέσω ανοιγμάτων στο πάνω και στο κάτω μέρος του περιβλήματος.
- **Μη χρησιμοποιήσετε το φορτιστή αν το καλώδιο ή το φως του έχει υποστεί ζημιά—** φροντίστε να αντικατασταθούν άμεσα.
- **Μη χρησιμοποιήσετε το φορτιστή αν έχει δεχτεί δυνατό χτύπημα, έχει πέσει ή αν έχει υποστεί ζημιά με οποιοδήποτε άλλο τρόπο.** Παραδώστε τον σε εξουσιοδοτημένο κέντρο σέρβις.
- **Μην αποσυρμολογήσετε το φορτιστή. Παραδώστε τον σε εξουσιοδοτημένο κέντρο σέρβις όταν απαιτείται σέρβις ή επισκευή.** Η λανθασμένη συναρμολόγηση μπορεί να έχει ως αποτέλεσμα κίνδυνο ελαφράς ή θανατηφόρου ηλεκτροπληξίας ή πυρκαγιάς.
- Σε περίπτωση που το καλώδιο ρεύματος έχει υποστεί ζημιά, αυτό πρέπει να αντικατασταθεί άμεσα από τον κατασκευαστή, τον αντιπρόσωπό του για σέρβις ή άτομο με παρόμοια εξειδίκευση, ώστε να αποτραπεί οποιοσδήποτε κίνδυνος.
- **Αποσυνδέστε το φορτιστή από την πρίζα πριν επιχειρήσετε οποιοδήποτε καθαρισμό. Έτσι θα μειωθεί ο κίνδυνος ηλεκτροπληξίας.** Με την αφαίρεση του πακέτου μπαταριών δεν μειώνεται αυτός ο κίνδυνος.
- **ΠΟΤΕ** μην επιχειρήσετε να συνδέσετε 2 φορτιστές μαζί.
- **Ο φορτιστής έχει σχεδιαστεί για να λειτουργεί με κανονικό οικιακό ρεύμα 230 V. Μην επιχειρήσετε να τον χρησιμοποιήσετε με οποιαδήποτε άλλη τάση.** Αυτό δεν ισχύει για το φορτιστή οχήματος.





Φόρτιση μιας μπαταρίας (Εικ. [Fig.] B)

1. Συνδέστε το φορτιστή σε κατάλληλη πρίζα πριν τοποθετήσετε το πακέτο μπαταρίας.
2. Εισάγετε το πακέτο μπαταρίας **(1)** μέσα στο φορτιστή και βεβαιωθείτε ότι το πακέτο μπαταρίας έχει τερματιστεί πλήρως στην κανονική του θέση μέσα στο φορτιστή. Η κόκκινη λυχνία (φόρτισης) θα αναβοσβήνει επανειλημμένα υποδηλώνοντας ότι έχει αρχίσει η διαδικασία φόρτισης.
3. Η φόρτιση έχει ολοκληρωθεί όταν το κόκκινο φως είναι μόνιμα αναμμένο. Τότε το πακέτο μπαταρίας είναι πλήρως φορτισμένο και μπορείτε να το χρησιμοποιήσετε άμεσα ή να το αφήσετε τοποθετημένο στο φορτιστή. Για να αφαιρέσετε το πακέτο μπαταρίας από το φορτιστή, πατήστε το κουμπί απασφάλισης της μπαταρίας **(2)** στο πακέτο μπαταρίας.

ΣΗΜΕΙΩΣΗ: Για να εξασφαλίσετε μέγιστη απόδοση και μέγιστη ωφέλιμη ζωή των πακέτων μπαταριών λιθίου-ιόντων, φορτίστε πλήρως το πακέτο μπαταρίας πριν την πρώτη χρήση.

Λειτουργία του φορτιστή

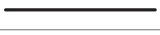
Ανατρέξτε στις παρακάτω ενδείξεις σχετικά με την κατάσταση φόρτισης του πακέτου μπαταρίας.

Ενδείξεις φόρτισης	
	φορτίζει 
	πλήρως φορτισμένο 
	καθυστερήση θερμού/ψυχρού πακέτου μπαταριών* 

*Στη διάρκεια αυτής της διαδικασίας, η κόκκινη λυχνία θα συνεχίσει να αναβοσβήνει, αλλά θα είναι αναμμένη μια κίτρινη ενδεικτική λυχνία. Αφού η μπαταρία φθάσει σε κατάλληλη θερμοκρασία, η κίτρινη λυχνία θα σβήσει και ο φορτιστής θα συνεχίσει τη διαδικασία φόρτισης.

Ο/Οι συμβατός(-οι) φορτιστής(-ές) δεν θα φορτίσουν μια μπαταρία που παρουσιάζει βλάβη. Ο φορτιστής θα υποδηλώσει τη βλάβη μπαταρίας μη ανάβοντας καθόλου τη λυχνία ή εμφανίζοντας την ακολουθία αναβοσβήσιματος πρόβλημα μπαταριών ή φορτιστή.

ΣΗΜΕΙΩΣΗ: Αυτό θα μπορούσε να σημαίνει πρόβλημα με φορτιστή.

Αν ο φορτιστής υποδηλώνει πρόβλημα, δώστε το φορτιστή και το πακέτο μπαταριών για έλεγχο σε εξουσιοδοτημένο κέντρο σέρβις.

Καθυστερήση θερμού/ψυχρού πακέτου μπαταρίας

Αν ο φορτιστής ανιχνεύσει μπαταρία με υπερβολικά υψηλή ή χαμηλή θερμοκρασία, ξεκινά αυτόματα μια Καθυστερήση θερμού/ψυχρού πακέτου μπαταρίας, αναστέλλοντας τη φόρτιση έως ότου η μπαταρία έχει φθάσει σε κατάλληλη θερμοκρασία. Κατόπιν, ο φορτιστής αρχίζει αυτόματα τη φόρτιση του πακέτου. Αυτή η λειτουργία διασφαλίζει τη μέγιστη διάρκεια ζωής της μπαταρίας.

ο μπαταρίας μη ανάβοντας λυχνία ή εμφανίζοντας ένα μοτίβο αναβοσβήσιματος που αντιστοιχεί σε μήνυμα αντικαταστήστε το πακέτο μπαταρίας. Το πακέτο μπαταριών θα φορτίζεται σε αυτή τη μικρότερη ταχύτητα σε όλον τον κύκλο φόρτισης και δεν θα επιτρέψει στη μέγιστη ταχύτητα φόρτισης ακόμα και αν η μπαταρία θερμανθεί.

Ο φορτιστής DCB118 είναι εξοπλισμένος με εσωτερικό ανεμιστήρα σχεδιασμένο να ψύχει το πακέτο μπαταρίας. Ο ανεμιστήρας θα ενεργοποιείται αυτόματα όταν χρειάζεται να ψυχθεί το πακέτο μπαταρίας. Σε καμία περίπτωση μη χρησιμοποιήσετε το φορτιστή αν ο ανεμιστήρας δεν λειτουργεί σωστά ή αν είναι φραγμένες οι σχισμές αερισμού. Μην επιτρέψετε την είσοδο ξένων αντικειμένων στο εσωτερικό του φορτιστή.

Ηλεκτρονικό Σύστημα Προστασίας

Τα εργαλεία XR Li-Ion (λιθίου-ιόντων) έχουν σχεδιαστεί με Ηλεκτρονικό Σύστημα Προστασίας το οποίο προστατεύει

τη μπαταρία από υπερφόρτωση, υπερθέρμανση ή βαθιά εκφόρτιση.

Το εργαλείο θα απενεργοποιηθεί αυτόματα αν ενεργοποιηθεί το ηλεκτρονικό σύστημα προστασίας. Αν συμβεί αυτό, τοποθετήστε τη μπαταρία λιθίου-ιόντων στο φορτιστή έως ότου φορτιστεί πλήρως.

Στερέωση στον τοίχο

Αυτοί οι φορτιστές έχουν σχεδιαστεί να μπορούν α στερεωθούν σε τοίχο ή να στέκονται όρθιοι πάνω σε τραπέζι ή επιφάνεια εργασίας. Αν πρόκειται να στερεωθεί σε τοίχο, τοποθετήστε το φορτιστή κοντά σε πρίζα ρεύματος και μακριά από γωνίες ή άλλα εμπόδια που μπορεί να εμποδίζουν τη ροή του αέρα. Χρησιμοποιήστε την πίσω πλευρά του φορτιστή ως πρότυπο για τον καθορισμό της θέσης των βιδών στερέωσης στον τοίχο. Στερεώστε το φορτιστή με ασφάλεια χρησιμοποιώντας βίδες γυφτοσανίδας (αγοράζονται ξεχωριστά) μήκους τουλάχιστον 25,4 mm με κεφαλή βίδας διαμέτρου τουλάχιστον 7–9 mm, βιδωμένες σε ξύλο σε βέλτιστο βάθος με τρόπο ώστε κάθε βίδα να προεξέχει περίπου 5,5 mm Ευθυγραμμίστε τις εγκοπές στην πίσω πλευρά του φορτιστή με τις βίδες που προεξέχουν και συμπλέξτε τις βίδες πλήρως μέσα στις εγκοπές.

Οδηγίες καθαρισμού του φορτιστή



ΠΡΟΕΙΔΟΠΟΙΗΣΗ: Κίνδυνος ηλεκτροπληξίας.

Απουσιάζετε το φορτιστή από την πρίζα ρεύματος

ΑC πριν τον καθαρισμό. Οι ρύποι και το γράσο

μπορούν να αφαιρεθούν από τις εξωτερικές επιφάνειες

του φορτιστή με χρήση ενός πανιού ή μιας μαλακής,

μη μεταλλικής βούρτσας. Μην χρησιμοποιείτε νερό ή

οποιαδήποτε καθαριστικά διαλύματα. Ποτέ μην αφήσετε

οποιοδήποτε υγρό να εισέλθει στο εργαλείο. Ποτέ μη

βυθίσετε κανένα μέρος του εργαλείου σε υγρό.

Μπαταρία

Σημαντικές οδηγίες ασφαλείας για κάθε τύπο μπαταρίας

Όταν παραγγέλνετε εφεδρικές μπαταρίες, φροντίστε να συμπεριλάβετε τον αριθμό καταλόγου και την τάση.

Η μπαταρία δεν είναι πλήρως φορτισμένη όταν αφαιρείται από τη συσκευασία της. Προτού χρησιμοποιήσετε την μπαταρία και τον φορτιστή, διαβάστε τις παρακάτω πληροφορίες ασφαλείας. Στη συνέχεια, ακολουθήστε τις διαδικασίες φόρτισης που περιγράφονται.

ΔΙΑΒΑΣΤΕ ΟΛΕΣ ΤΙΣ ΟΔΗΓΙΕΣ

- **Μη φορτίζετε ή χρησιμοποιήσετε μπαταρία σε εκρηκτική ατμόσφαιρα, όπως με παρουσία εύφλεκτων υγρών, αερίων ή σκόνης.** Η εισαγωγή ή η αφαίρεση της μπαταρίας από το φορτιστή μπορεί να προκαλέσει ανάφλεξη της σκόνης ή των αναθυμιάσεων.
- **Ποτέ μην αναγκάσετε το πακέτο μπαταριών να εισέλθει με τη βία στο φορτιστή. Μην τροποποιήσετε το πακέτο μπαταριών με οποιοδήποτε τρόπο για να ταιριάζει με μη συμβατό φορτιστή, γιατί το πακέτο μπαταριών μπορεί να σπάσει προκαλώντας σοβαρό τραυματισμό.**
- Φορτίζετε τα πακέτα μπαταριών μόνο σε φορτιστές DEWALT.
- **ΜΗΝ** πιτσιλιάζετε ή βυθίζετε σε νερό ή άλλα υγρά.

- **Μην αποθηκεύετε ή χρησιμοποιείτε το εργαλείο και το πακέτο μπαταριών σε θέσεις όπου η θερμοκρασία μπορεί να φθάσει ή να υπερβεί τους 40 °C (104 °F) (όπως έξω από καλυμμένα μέρη ή σε μεταλλικά κτίρια το καλοκαίρι).**
- **Μην αποπεφρώσετε την μπαταρία ακόμη και εάν έχει υποστεί σοβαρή ζημιά ή έχει φθαρεί εντελώς.** Σε περίπτωση πυρκαγιάς, η μπαταρία μπορεί να εκραγεί. Κατά την καύση μπαταριών ιόντων λιθίου δημιουργούνται τοξικές αναθυμιάσεις και υλικά.
- **Εάν το περιεχόμενο της μπαταρίας έρθει σε επαφή με το δέρμα, ξεπλύνετε αμέσως την περιοχή με ήπιο σαπούνι και νερό.** Εάν το υγρό της μπαταρίας εισέλθει στα μάτια, ξεπλύνετε με άφθονο νερό επί 15 λεπτά ή έως ότου σταματήσει ο ερεθισμός. Εάν η ιατρική βοήθεια είναι απαραίτητη, ο ηλεκτρολύτης της μπαταρίας αποτελείται από ένα μίγμα υγρών οργανικών υδρογονανθράκων και αλάτων λιθίου.
- **Τα περιεχόμενα των κυβελών των ανοιχτής μπαταρίας μπορούν να προκαλέσουν ερεθισμό του αναπνευστικού συστήματος.** Αναπνεύστε καθαρό αέρα. Εάν τα συμπτώματα επιμένουν, ζητήστε ιατρική βοήθεια.



ΠΡΟΕΙΔΟΠΟΙΗΣΗ: Κίνδυνος εγκαυμάτων. Το υγρό της μπαταρίας ενδέχεται να είναι εύφλεκτο εάν εκτεθεί σε σπινθήρα ή φλόγα.



ΠΡΟΕΙΔΟΠΟΙΗΣΗ: Ποτέ μην επιχειρήσετε να ανοίξετε το πακέτο μπαταριών για οποιονδήποτε λόγο. Αν το περιβλήμα του πακέτου μπαταριών είναι ραγιωμένο ή έχει υποστεί ζημιά, μην εισάγετε το πακέτο στο φορτιστή. Μη συνθλίψετε, ρίξετε κάτω ή προξενήσετε ζημιά στο πακέτο μπαταριών. Μη χρησιμοποιήσετε πακέτο μπαταριών ή φορτιστή που έχει δεχθεί ισχυρό χτύπημα, έχει πέσει, έχει πατηθεί από όχημα ή έχει υποστεί ζημιά με οποιονδήποτε τρόπο (π.χ τρυπηθεί με καρφί, χτυπηθεί με σφυρί, πατηθεί). Μπορεί να προκληθεί ελαφρά ή θανατηφόρος ηλεκτροπληξία. Τα πακέτα μπαταριών που έχουν υποστεί ζημιά θα πρέπει να παραδίδονται στο κέντρο σέρβις για ανακύκλωση.



ΠΡΟΕΙΔΟΠΟΙΗΣΗ: Κίνδυνος πυρκαγιάς. Μην αποθηκεύετε ή μεταφέρετε το πακέτο μπαταρίας με τρόπο ώστε μεταλλικά αντικείμενα να μπορούν να έρθουν σε επαφή με εκτεθειμένους ακροδέκτες μπαταρίας. Για παράδειγμα, μην τοποθετείτε το πακέτο μπαταρίας μέσα σε ποδιές, τσέπες, εργαλειοθήκες, κουτιά μεταφοράς προϊόντων, συρτάρια κλπ. μαζί με μη στερεωμένα καρφιά, βίδες, κλειδιά κλπ.



ΠΡΟΣΟΧΗ: Όταν δεν χρησιμοποιείται το εργαλείο, τοποθετείτε το με την πλευρά του σε σταθερή επιφάνεια, όπου δεν θα αποτελέσει κίνδυνο λόγω παραπατήματος ή πτώσης. Ορισμένα εργαλεία με μεγάλα πακέτα μπαταριών μπορούν να στέκονται όρθια πάνω στο πακέτο μπαταριών αλλά μπορεί να πέσουν εύκολα αν σπρωχτούν.

Μεταφορά



ΠΡΟΕΙΔΟΠΟΙΗΣΗ: Κίνδυνος πυρκαγιάς. Η μεταφορά μπαταριών μπορεί ενδοχοιμών να γίνει αιτία πυρκαγιάς αν οι πόλοι της μπαταρίας έρθουν κατά λάθος σε επαφή

με αγώγιμα υλικά. Κατά την μεταφορά μπαταριών να βεβαιώνετε ότι οι πόλοι των μπαταριών είναι προστατευμένοι και καλά μονωμένοι από υλικά που θα μπορούσαν να έρθουν σε επαφή μαζί τους και να προκαλέσουν βραχυκύκλωμα.

Οι μπαταρίες DEWALT συμμορφώνονται με όλους τους εναρμόσιους κανονισμούς μεταφορών προϊόντων, όπως αυτοί καθορίζονται από τα βιομηχανικά και νομικά πρότυπα, στα οποία περιλαμβάνονται οι Συστάσεις των Ηνωμένων Εθνών σχετικά με τη μεταφορά επικίνδυνων αγαθών, οι κανονισμοί μεταφοράς επικίνδυνων αγαθών της Διεθνούς Ένωσης Αερομεταφορών (IATA), οι διεθνείς ναυτιλιακοί κανονισμοί περί επικίνδυνων αγαθών (IMDG) και η Ευρωπαϊκή συμφωνία για τις διεθνείς οδικές μεταφορές επικίνδυνων αγαθών (ADR). Τα στοιχεία και οι μπαταρίες λιθίου-ιόντων έχουν δοκιμαστεί σύμφωνα με το τμήμα 38,3 του Εγχειριδίου και κριτηρίων δοκιμών των συστάσεων των Ηνωμένων Εθνών σχετικά με τη μεταφορά επικίνδυνων αγαθών.

Στις περισσότερες περιπτώσεις, η μεταφορά πακέτου μπαταρίας DEWALT δεν θα εμπίπτει στην ταξινόμηση ενός πλήρως ελεγχόμενου Επικίνδυνου υλικού Κλάσης 9. Γενικά, μόνο μεταφορές που περιέχουν μπαταρία λιθίου-ιόντων με ονομαστική τιμή ενέργειας μεγαλύτερη από 100 Βατώρες (Wh) θα απαιτεί να γίνονται ως πλήρως ελεγχόμενα φορτία Κλάσης 9. Σε όλες τις μπαταρίες λιθίου-ιόντων, η ονομαστική τους τιμή σε βατώρες επισημαίνεται πάνω στη συσκευασία. Επιπλέον, λόγω κανονιστικών περιπλοκών, η DEWALT δεν συνιστά τη μεταφορά δι' αέρος ξεχωριστών πακέτων μπαταριών λιθίου-ιόντων, ανεξάρτητα από την ονομαστική τιμή βατωρών. Οι μεταφορές εργαλείων που περιέχουν μπαταρίες (συνδυασμένα κλπ) μπορούν να γίνουν δι' αέρος ως εξαίρεση αν η ονομαστική τιμή σε βατώρες του πακέτου μπαταρίας δεν είναι μεγαλύτερη από 100 Wh.

Ανεξάρτητα από το αν μια αποστολή θεωρείται εξαιρούμενη ή πλήρως ρυθμιζόμενη, αποτελεί ευθύνη του αποστολέα να λάβει υπόψη του τους πιο πρόσφατους κανονισμούς για τις απαιτήσεις συσκευασίας, σήμανσης και τεκμηρίωσης.

Οι πληροφορίες που παρέχονται στην παρούσα ενότητα του εγχειριδίου, παρέχονται καλή τη πίστη και πιστεύεται ότι είναι ακριβείς κατά το χρόνο της σύνταξης του εγγράφου. Ωστόσο δεν παρέχεται καμία εγγύηση, ρητή ή συναγόμενη. Αποτελεί ευθύνη του αγοραστή να βεβαιωθεί ότι οι δραστηριότητές του συμμορφώνονται με τους εφαρμοστέους κανονισμούς.

Μεταφορά της Μπαταρίας FLEXVOLT™

Η μπαταρία DEWALT FLEXVOLT™ διαθέτει δύο καταστάσεις: Χρήσης και Μεταφοράς.

Κατάσταση Χρήσης: Όταν η μπαταρία FLEXVOLT™ δεν έχει τοποθετηθεί σε προϊόν ή έχει τοποθετηθεί σε προϊόν DEWALT 18 V, θα λειτουργεί σαν μπαταρία 18 V. Όταν η μπαταρία FLEXVOLT™ έχει τοποθετηθεί σε προϊόν 54 V ή 108 V (δύο μπαταριών των 54 V), θα λειτουργεί σαν μπαταρία 54 V.

Κατάσταση Μεταφοράς: Όταν έχει τοποθετηθεί το καπάκι στην μπαταρία FLEXVOLT™, η μπαταρία είναι σε κατάσταση μεταφοράς. Φυλάξτε το καπάκι για την περίπτωση μεταφοράς.

Όταν είναι σε κατάσταση Μεταφοράς, οι σειρές των κυψελών είναι ηλεκτρικά αποσυνδεδεμένες μέσα στο πακέτο μπαταρίας, με αποτέλεσμα να θεωρείται ως 3 μπαταρίες με χαμηλότερη ονομαστική τιμή βαττωρών (Wh) αντί για 1 μπαταρία με υψηλότερη ονομαστική τιμή βαττωρών. Αυτή η αυξημένη ποσότητα των 3 μπαταριών με τη μειωμένη ονομαστική τιμή βαττωρών μπορεί να κάνει εφικτή την εξαίρεση του πακέτου μπαταριών από ορισμένους κανονισμούς μεταφορών που επιβάλλονται στις μπαταρίες με υψηλότερη ονομαστική τιμή βαττωρών.

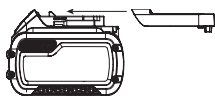

Παράδειγμα σημασης χρήσης και μεταφοράς στην ετικετα

 **Use: 108Wh**
 **Transport: 3x36Wh**

Η ονομαστική τιμή Wh μεταφοράς είναι 3 x 36 Wh, που σημαίνει 3 μπαταρίες των 36 βαττωρών η κάθε μία. Η ονομαστική τιμή Wh χρήσης είναι 108 βαττώρες (υπονοείται 1 μπαταρία).

Συστάσεις για την αποθήκευση

1. Το καλύτερο μέρος αποθήκευσης είναι ένα δροσερό και στεγνό μέρος, μακριά από το άμεσο ηλιακό φως και την υπερβολική ζέση ή κρύο. Για βέλτιστη απόδοση και διάρκεια ζωής, αποθηκεύετε τις μπαταρίες σε θερμοκρασία δωματίου όταν δεν τις χρησιμοποιείτε.
2. Για μεγάλο χρόνο φύλαξης, για τα καλύτερα αποτελέσματα συνιστάται να αποθηκεύετε το πακέτο μπαταριών πλήρως φορτισμένο, σε δροσερό, ξηρό μέρος, εκτός του φορτιστή.

ΣΗΜΕΙΩΣΗ: Τα πακέτα μπαταριών δεν θα πρέπει να αποθηκεύονται τελείως εκφορτισμένα. Το πακέτο μπαταριών θα χρειαστεί να επαναφορτιστεί πριν τη χρήση.

Ετικέτες στο φορτιστή και την μπαταρία

Επιπλέον των εικονογραμμάτων που χρησιμοποιούνται στο εγχειρίδιο αυτό, οι ετικέτες πάνω στο φορτιστή και στο πακέτο μπαταριών μπορεί να δείχνουν τα εξής εικονογράμματα:



Διαβάστε το εγχειρίδιο οδηγιών πριν από τη χρήση.



Ανατρέξτε στα **Τεχνικά δεδομένα** για το χρόνο φόρτισης.



Μην αγγίζετε με αγώγιμα αντικείμενα.



Μη φορτίζετε κατεστραμμένες μπαταρίες.



Να μην εκτίθεται σε νερό.



Φροντίστε για την άμεση αντικατάσταση τυχόν ελαττωματικών καλωδίων.



Η φόρτιση να γίνεται μόνο σε θερμοκρασία από 4 °C έως 40 °C.



Μόνο για χρήση σε εσωτερικό χώρο.



LI-ION



DCBXXX

Απορρίψτε την μπαταρία με φιλικό προς το περιβάλλον τρόπο.

Φορτίζετε τα πακέτα μπαταριών DEWALT μόνο με τους προβλεπόμενους φορτιστές DEWALT. Η φόρτιση πακέτων μπαταριών άλλων από τις προβλεπόμενες μπαταρίες DEWALT με χρήση φορτιστή DEWALT μπορεί να προκαλέσει έκρηξη τους ή άλλες επικίνδυνες καταστάσεις.



Μην πετάτε το πακέτο μπαταριών σε φωτιά.



Χρήση: Χρήση χωρίς καπάκι μεταφοράς, η αναγραφόμενη ονομαστική τιμή Wh είναι 108 Wh (1 μπαταρία με 108 Wh).



Μεταφορά: Μεταφορά με ενσωματωμένο καπάκι μεταφοράς, η αναγραφόμενη ονομαστική τιμή Wh είναι 3 x 36 Wh (3 μπαταρίες των 36 Wh).

Τύπος μπαταριών

Ο DCG414 λειτουργεί με πακέτο μπαταριών 54 V.

Αυτά τα πακέτα μπαταριών μπορούν να χρησιμοποιηθούν: DCB546. Για περισσότερες πληροφορίες ανατρέξτε στα **Τεχνικά δεδομένα**.

Περιεχόμενα συσκευασίας

Η συσκευασία περιέχει:

- 1 Γωνιακό τροχό
 - 1 Προφυλακτήρα 125 mm (τύπου 27)
 - 1 Πλευρική λαβή
 - 1 Σετ φλάντζας
 - 1 Κλειδί Άλεν
 - 2 Πακέτα μπαταριών Li-Ion (λιθίου-iónτων) (μοντέλα T2)
 - 1 Εγχειρίδιο οδηγιών
- *Ελέγξτε για τυχόν ζημιές στο εργαλείο, στα τμήματα ή τα παρελκόμενα, οι οποίες μπορεί να συνέβησαν κατά τη διάρκεια της μεταφοράς.*
 - *Πριν από τη χρήση, αφιερώστε χρόνο για να διαβάσετε προσεκτικά και να κατανοήσετε το παρόν εγχειρίδιο.*

Ενδείξεις επάνω στο εργαλείο

Επάνω στο εργαλείο εμφανίζονται τα παρακάτω εικονογράμματα:



Διαβάστε το εγχειρίδιο οδηγιών πριν από τη χρήση.



Φοράτε προστατευτικά για τα αυτιά.



Φοράτε προστατευτικά για τα μάτια.



Ακτινοβολία λέιζερ. Μην κοιτάζετε απευθείας στο φως.

Θεση Κωδικου Ημερομηνιας (Εικ. Α)

Ο κωδικός ημερομηνίας **21**, ο οποίος περιλαμβάνει επίσης το έτος κατασκευής, είναι τυπωμένος επάνω στο περιβλήμα.

Παράδειγμα:

2016 XX XX

Έτος κατασκευής

Περιγραφή (εικ. Α, D, F)



ΠΡΟΕΙΔΟΠΟΙΗΣΗ: Μην τροποποιήσετε ποτέ το ηλεκτρικό εργαλείο ή οποιοδήποτε τμήμα του. Μπορεί να προκληθεί βλάβη ή προσωπικός τραυματισμός.

- 1 Διακόπτης σκανδάλης
- 2 Μοχλός ασφάλισης σε απενεργοποιημένη κατάσταση
- 3 Κουμπί ασφάλισης άξονα
- 4 Άξονας
- 5 Πλευρική λαβή
- 6 Τροχός λείανσης (Εικ. F)
- 7 Φλάντζα στήριξης
- 8 Παξιμάδι σύσφιξης με σπείρωμα
- 9 Προφυλακτήρας
- 10 Μοχλός απελευθέρωσης προφυλακτήρα
- 11 Πακέτο μπαταριών
- 12 Κουμπί απελευθέρωσης μπαταρίας
- 13 Κουμπί ένδειξης στάθμης μπαταρίας
- 14 Βίδα
- 15 Ωτίδες
- 16 Εγκοπές θήκης γριναζιών

Προβλεπόμενη χρήση

Ο γωνιακός τροχός μπαταρίας DCG414 έχει σχεδιαστεί για επαγγελματικές εφαρμογές κοπής, τροχίσματος, γυαλοχαρτίματος και χρήσης συρματόβουρτσας.

MH χρησιμοποιείτε το προϊόν υπό υγρές συνθήκες ή με την παρουσία εύφλεκτων υγρών ή αερίων.

Αυτός ο γωνιακός τροχός μπαταρίας είναι επαγγελματικό ηλεκτρικό εργαλείο.

MHN αφήνετε τα παιδιά να έρχονται σε επαφή με το εργαλείο.

Απαιτείται επίβλεψη όταν το εργαλείο αυτό χρησιμοποιείται από μη έμπειρους χειριστές.

- Το προϊόν αυτό δεν προορίζεται για χρήση από άτομα (περιλαμβανομένων παιδιών) που έχουν μειωμένες σωματικές, αισθητηριακές ή πνευματικές ικανότητες, ή έλλειψη εμπειρίας και/ή γνώσης και δεξιοτήτων, εκτός αν τα άτομα αυτά επιβλέπονται από άτομο υπεύθυνο για την ασφάλειά τους. Τα παιδιά δεν πρέπει να μένουν ποτέ μόνα τους με αυτό το προϊόν.

Ηλεκτρονικός συμπλέκτης

Ο ηλεκτρονικός συμπλέκτης περιορισμού ροπής μειώνει την αντίδραση μέγιστης ροπής που μεταδίδεται στο χειριστή σε περίπτωση ενσφύνωσης ενός δίσκου. Αυτή η λειτουργία επίσης προστατεύει το μηχανισμό γριναζιών και τον ηλεκτροκινητήρα σε περίπτωση ανεπιθύμητης διακοπής της κίνησης. Ο συμπλέκτης περιορισμού ροπής έχει ρυθμίσεις εργοστασιακά και δεν επιδέχεται ρύθμιση από το χρήστη.

Φρένο

Αφού διακοπεί η τροφοδοσία ρεύματος, το φρένο σταματά την περιστροφή του τροχού πιο γρήγορα από ότι αν δεν υπήρχε αυτή η λειτουργία. Έτσι βελτιώνεται η απόδοση του εργαλείου και αυξάνεται η προστασία του χρήστη. Ο χρόνος που χρειάζεται για να σταματήσει ο τροχός θα διαφέρει ανάλογα με τον τύπο τροχού που χρησιμοποιείται.

ΣΥΝΑΡΜΟΛΟΓΗΣΗ ΚΑΙ ΡΥΘΜΙΣΕΙΣ



ΠΡΟΕΙΔΟΠΟΙΗΣΗ: Για να ελαττώσετε τον κίνδυνο σοβαρού προσωπικού τραυματισμού, απενεργοποιείτε το εργαλείο και αποσυνδέετε την μπαταρία πριν από την πραγματοποίηση τυχόν ρυθμίσεων ή την τοποθέτηση/αφαίρεση προσαρτημάτων ή παρελκόμενων. Η τυχαία εκκίνηση μπορεί να προκαλέσει τραυματισμό.



ΠΡΟΕΙΔΟΠΟΙΗΣΗ: Χρησιμοποιείτε μόνο σελ μπαταριών και φορτιστές της DeWALT.

Σύνδεση της πλευρικής λαβής (εικ. C)



ΠΡΟΕΙΔΟΠΟΙΗΣΗ: Προτού χρησιμοποιήσετε το εργαλείο, να βεβαιώσετε ότι η λαβή είναι σφικμένη με ασφάλεια.



ΠΡΟΕΙΔΟΠΟΙΗΣΗ: Θα πρέπει να χρησιμοποιείτε πάντα την πλευρική λαβή ώστε να διατηρείτε σε κάθε περίπτωση τον έλεγχο του εργαλείου.

Βιδώστε σφικτά την πλευρική λαβή **5** επάνω σε μία από τις οπές σε οποιαδήποτε και στις δύο πλευρές του κιβωτίου ταχυτήτων.

Για βελτιωμένη άνεση του χρήστη, η θήκη γριναζιών μπορεί να περιστραφεί κατά 90° για εργασίες κοπής.

Περιστροφή της θήκης γριναζιών (εικ. Α)

1. Αφαιρέστε τις τέσσερις γωνιακές βίδες που στερεώνουν τη θήκη γριναζιών στο περιβλήμα μοτέρ.
2. Χωρίς να διαχωρίσετε τη θήκη γριναζιών από το περιβλήμα μοτέρ, περιστρέψτε την κεφαλή της θήκης γριναζιών στην επιθυμητή θέση.

ΣΗΜΕΙΩΣΗ: Αν η θήκη γριναζιών και το περιβλήμα μοτέρ διαχωριστούν περισσότερο από 3,17 mm, το εργαλείο πρέπει να υποβληθεί σε σέρβις και επανασυναρμολόγηση από εξουσιοδοτημένο κέντρο σέρβις DeWALT. Αν δεν γίνει σέρβις στο εργαλείο μπορεί να προκληθεί βλάβη σε ψήκτρες, μοτέρ και ρουλεμάν.

3. Επανατοποθετήστε τις βίδες για να στερεώσετε τη θήκη γριναζιών στο περιβλήμα μοτέρ. Σφίξτε τις βίδες με ροπή 20 in.-lbs. Η υπερβολική σύσφιξη θα μπορούσε να προκαλέσει καταστροφή των σπειρωμάτων στις βίδες.

Προφυλακτήρες

ΠΡΟΣΟΧΗ: Οι προφυλακτήρες πρέπει να χρησιμοποιούνται με όλους τους τροχούς λείανσης, τροχούς κοπής, δίσκους γυαλοχαρτίσματος με πτερύγια και συρματοτροχούς. Το εργαλείο επιτρέπεται να χρησιμοποιηθεί χωρίς προφυλακτήρα μόνο κατά το γυαλοχάρτισμα με συμβατικούς δίσκους γυαλοχαρτίσματος. Ανατρέξτε στην Εικόνα Α για να δείτε τους προφυλακτήρες που παρέχονται με τη μονάδα. Για ορισμένες εφαρμογές μπορεί να χρειαστεί να προμηθευτείτε το σωστό προφυλακτήρα από τον τοπικό σας αντιπρόσωπο ή εξουσιοδοτημένο κέντρο σέρβις.

ΣΗΜΕΙΩΣΗ: Μπορείτε να πραγματοποιήσετε εργασίες τροχίσματος ακμής και κοπής με τροχούς Τύπου 27 οι οποίοι έχουν σχεδιαστεί και διαθέτουν προδιαγραφές ειδικά για το σκοπό αυτό. Οι τροχοί πάχους 6,35 mm είναι σχεδιασμένοι για τρόχισμα επιφάνειας, ενώ στους πιο λεπτούς τροχούς τύπου 27 πρέπει να ελέγχετε την επικέτα του κατασκευαστή για να διαπιστώσετε αν μπορούν να χρησιμοποιηθούν για τρόχισμα επιφάνειας ή μόνο για τρόχισμα/κοπή με την ακμή τους. Ένας προφυλακτήρας Τύπου 1 πρέπει να χρησιμοποιείται για οποιοδήποτε τροχό για τον οποίο απαγορεύεται το τρόχισμα επιφάνειας. Η κοπή μπορεί επίσης να γίνει με χρήση τροχού Τύπου 1 και προφυλακτήρα Τύπου 1.

ΣΗΜΕΙΩΣΗ: Δείτε τον Πίνακα αξεσουάρ για να επιλέξετε το σωστό συνδυασμό προφυλακτήρα / αξεσουάρ.

Ρύθμιση και τοποθέτηση του προφυλακτήρα (Εικ. D, E)

ΠΡΟΣΟΧΗ: Απενεργοποιήστε το εργαλείο και αφαιρέστε το πακέτο μπαταρίας πριν πραγματοποιήσετε οποιοσδήποτε ρυθμίσεις ή αφαιρέσετε ή εγκαταστήσετε προσαρτήματα ή αξεσουάρ.

ΠΡΟΣΟΧΗ: ΠΡΙΝ χρησιμοποιήσετε το εργαλείο, βεβαιωθείτε να εξακριβώσετε σε ποια επιλογή ρύθμισης έχει τεθεί το εργαλείο σας.

Επιλογές ρύθμισης

Ο γωνιακός τροχός σας προσφέρει επιλογές απλής και διπλής αφής για τη ρύθμιση του προφυλακτήρα.

- **Απλή αφή:** Όταν είναι συμπλεγμένη η **λοξή πλευρά** του μοχλού απελευθέρωσης **10** του προφυλακτήρα, ο προφυλακτήρας μπορεί να επανατοποθετηθεί εύκολα με περιστροφή του δεξιότροφα. Δεν χρειάζεται να πιεστεί ο μοχλός για να περιστραφεί ο προφυλακτήρας.
- **Διπλής αφής:** Όταν είναι συμπλεγμένη η **τετραγωνισμένη πλευρά** του μοχλού **10** απελευθέρωσης του προφυλακτήρα, ο προφυλακτήρας μπορεί να επανατοποθετηθεί με πάτημα του μοχλού απελευθέρωσης του προφυλακτήρα και περιστροφή του προφυλακτήρα.



Απλή αφή

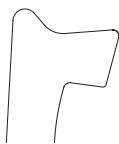

Διπλής αφής

Καθορισμός των επιλογών ρύθμισης του προφυλακτήρα

Για να προσαρμόσετε το μοχλό απελευθέρωσης **10** του προφυλακτήρα για την επιθυμητή επιλογή ρύθμισης:

1. Αφαιρέστε τη βίδα **14** χρησιμοποιώντας μια μύτη T20.
2. Αφαιρέστε το μοχλό απελευθέρωσης του προφυλακτήρα. Επιλέξτε το άκρο του μοχλού για την επιθυμητή επιλογή ρύθμισης. Για τη χρήση απλής αφής χρησιμοποιείται το λοξό άκρο του μοχλού. Για τη χρήση διπλής αφής χρησιμοποιείται το τετραγωνισμένο άκρο.
3. Επανατοποθετήστε το μοχλό, με το επιλεγμένο άκρο κάτω από το ελατήριο **13**. Βεβαιωθείτε ότι ο μοχλός είναι σε σωστή επαφή με το ελατήριο
4. Επανατοποθετήστε τη βίδα.

Τοποθέτηση του προφυλακτήρα (Εικ. D)

1. Πιέστε το μοχλό απελευθέρωσης **10** του προφυλακτήρα.
 2. Ενώ συγκρατείτε ανοικτό το μοχλό απελευθέρωσης του προφυλακτήρα, ευθυγραμμίστε τις ωτίδες **15** του προφυλακτήρα με τις εγκοπές **16** της θήκης γρναζιών.
 3. Διατηρώντας ανοικτό το μοχλό απελευθέρωσης του προφυλακτήρα, πιέστε τον προφυλακτήρα προς τα κάτω έως ότου συμπληχτούν οι ωτίδες του προφυλακτήρα και περιστρέψτε τις μέσα στην αulάκωση στην πλήμνη της θήκης γρναζιών. Αφήστε ελεύθερο το μοχλό απελευθέρωσης του προφυλακτήρα.
 4. Με τον άξονα να κοιτάζει το χειριστή, περιστρέψτε τον προφυλακτήρα δεξιότροφα στην επιθυμητή θέση εργασίας. Ο κορμός του προφυλακτήρα θα πρέπει να λάβει τέτοια θέση ανάμεσα στον άξονα και το χειριστή ώστε να παρέχει μέγιστη προστασία του χειριστή.
- ΣΗΜΕΙΩΣΗ:** Ο μοχλός απελευθέρωσης του προφυλακτήρα θα πρέπει να κουμπώσει σε μία από τις σπές ευθυγράμμισης **17** πάνω στο κολάρο του προφυλακτήρα. Έτσι εξασφαλίζεται η σταθεροποίηση του προφυλακτήρα.
5. Για να αφαιρέσετε τον προφυλακτήρα, ακολουθήστε με αντίστροφη σειρά τα βήματα 1–3 στις παρούσες οδηγίες.

Φλάντζες και τροχοί

Τοποθέτηση τροχών χωρίς πλήμνη (Εικ. F)

ΠΡΟΣΟΧΗ: Οι φλάντζες που περιλαμβάνονται πρέπει να χρησιμοποιούνται με βυθισμένο κέντρο τροχούς τροχίσματος, Τύπου 27 και Τύπου 42, και τροχούς κοπής Τύπου 1 και Τύπου 41. Για περισσότερες πληροφορίες, ανατρέξτε στον Πίνακα αξεσουάρ.

ΠΡΟΕΙΔΟΠΟΙΗΣΗ: Όταν χρησιμοποιείτε τροχούς κοπής, απαιτείται κλειστός προφυλακτήρας τροχού κοπής με δύο πλευρές.

ΠΡΟΕΙΔΟΠΟΙΗΣΗ: Η χρήση μια φλάντζας ή ενός προφυλακτήρα που έχει υποστεί ζημιά ή η χρήση ακατάλληλης φλάντζας και προφυλακτήρα, μπορεί να έχει ως συνέπεια τραυματισμό λόγω θραύσης του τροχού και επαφής με τον τροχό. Για περισσότερες πληροφορίες, ανατρέξτε στον Πίνακα αξεσουάρ.

1. Τοποθετήστε το εργαλείο πάνω σε ένα τραπέζι, με τον προφυλακτήρα προς τα πάνω.

- Εγκαταστήστε τη φλάντζα στήριξης χωρίς σπείρωμα **7** πάνω στον άξονα **4** με το ανυψωμένο κέντρο (καθοδήγησης) προς την πλευρά του τροχού.
- Τοποθετήστε τον τροχό σε επαφή με τη φλάντζα στήριξης, κεντράροντας τον τροχό στο υπερυψωμένο κέντρο (καθοδήγησης) της φλάντζας στήριξης.
- Ενώ πιέζετε το κουμπί ασφάλισης του άξονα και με τις εξάγωνες βυθίσεις να κοιτάζουν αντίθετα από τον τροχό, βιδώστε το παξιμάδι σύσφιξης **8** πάνω στον άξονα ώστε τα ωτία να συμπλεχθούν στις δύο οπές στον άξονα.
- Ενώ πιέζετε το κουμπί ασφάλισης του άξονα, σφίξτε τη φλάντζα ασφάλισης χρησιμοποιώντας ένα κλειδί.
- Για να αφαιρέσετε τον τροχό, πιέστε το κουμπί ασφάλισης άξονα και λασκάρετε τη φλάντζα ασφάλισης με σπείρωμα χρησιμοποιώντας ένα κλειδί.

Τοποθέτηση πελμάτων στήριξης δίσκου γυαλοχαρτίσματος (Εικ. Α, F)

ΣΗΜΕΙΩΣΗ: Δεν απαιτείται η χρήση προφυλακτήρα με δίσκου γυαλοχαρτίσματος που χρησιμοποιούν πέλματα στήριξης, δηλ. με τους δίσκους που συχνά καλούνται δίσκοι ινών-ρητίνης. Επειδή δεν απαιτείται προφυλακτήρας για αυτά τα αξεσουάρ, ο προφυλακτήρας ενδέχεται να ταιριάζει ή να μην ταιριάζει σωστά, αν χρησιμοποιηθεί.



ΠΡΟΕΙΔΟΠΟΙΗΣΗ: Μετά την ολοκλήρωση των εφαρμογών γυαλοχαρτίσματος πρέπει να εγκαταστήσετε πάλι τον κατάλληλο προφυλακτήρα, για εφαρμογές όπου χρησιμοποιείται τροχός τροχίσματος, τροχός κοπής, δίσκος λείανσης με περύγια, συρματόβουρτσα ή τροχός σύρματος.

- Τοποθετήστε ή βιδώστε κατάλληλα πάνω στον άξονα το πέλαμα στήριξης με σπείρωμα **18**.
- Τοποθετήστε το δίσκο γυαλοχαρτίσματος **19** πάνω στο πέλαμα στήριξης **18**.
- Ενώ πιέζετε την ασφάλιση **3** του άξονα, βιδώστε το παξιμάδι σύσφιξης **20** πάνω στον άξονα, καθοδηγώντας την υπερυψωμένη πλήμνη του παξιμαδιού σύσφιξης ώστε να εισέλθει στο κέντρο του δίσκου γυαλοχαρτίσματος και του πέλματος στήριξης.
- Σφίξτε το παξιμάδι σύσφιξης με το χέρι. Κατόπιν πατήστε το κουμπί ασφάλισης του άξονα ενώ περιστρέφεται το δίσκο γυαλοχαρτίσματος έως ότου έχουν σφίξει μεταξύ τους ο δίσκος γυαλοχαρτίσματος και το παξιμάδι σύσφιξης.
- Για να αφαιρέσετε τον τροχό, πιάστε και περιστρέψτε το πέλαμα στήριξης και το πέλαμα γυαλοχαρτίσματος ενώ πιέζετε το κουμπί ασφάλισης του άξονα.

Τοποθέτηση και αφαίρεση τροχών με πλήμνη (Εικ. G)

Οι τροχοί με πλήμνη εγκαθίστανται απευθείας πάνω στον άξονα που διαθέτει σπείρωμα M14. Το σπείρωμα του αξεσουάρ πρέπει να ταιριάζει με το σπείρωμα του άξονα.

- Αφαιρέστε την φλάντζα στήριξης τραβώντας την από το εργαλείο.
- Βιδώστε τον τροχό πάνω στον άξονα **4** με το χέρι.

- Πιέστε το κουμπί ασφάλισης **3** του άξονα και χρησιμοποιήστε ένα κλειδί για να σφίξετε την πλήμνη του τροχού.
- Για να αφαιρέσετε τον τροχό, αντιστρέψτε την παραπάνω διαδικασία.

ΣΗΜΕΙΩΣΗ: Αν δεν επιτευχθεί σωστή έδραση του τροχού πριν την ενεργοποίηση του εργαλείου, μπορεί να προκληθεί ζημιά στο εργαλείο ή τον τροχό.

Τοποθέτηση συρματόβουρτσών σχήματος κυπέλλου και συρματοτροχών (εικ. Α)



ΠΡΟΣΟΧΗ: Για να μειώσετε τον κίνδυνο τραυματισμού, φοράτε γάντια εργασίας όταν χειρίζεστε συρματόβουρτσες και συρματοτροχούς. Τα εξαρτήματα μπορεί να γίνουν αιχμηρά.



ΠΡΟΣΟΧΗ: Για να μειώσετε τον κίνδυνο ζημιάς στο εργαλείο, ο τροχός ή η βούρτσα δεν πρέπει να έρχεται σε επαφή με τον προφυλακτήρα κατά την τοποθέτηση ή κατά τη χρήση. Θα μπορούσε να προκληθεί μη εντοπίσιμη ζημιά στο αξεσουάρ, προκαλώντας την αποκοπή συρμάτων από το αξεσουάρ, δηλ. τον τροχό ή το κύπελλο σύρματος.

Οι συρματόβουρτσες σχήματος κυπέλλου ή οι τροχοί σύρματος εγκαθίστανται απευθείας πάνω στον άξονα με σπείρωμα χωρίς τη χρήση φλαντζών. Χρησιμοποιείτε μόνο συρματόβουρτσες ή τροχούς σύρματος που διαθέτουν πλήμνη με σπείρωμα M14. Τα αξεσουάρ αυτά διατίθενται έναντι πρόσθετης χρέωσης στον τοπικό σας αντιπρόσωπο ή σε εξουσιοδοτημένο κέντρο σέρβις.

- Τοποθετήστε το εργαλείο πάνω σε ένα τραπέζι, με τον προφυλακτήρα προς τα πάνω.
- Βιδώστε τον τροχό στον άξονα με το χέρι.
- Πιέστε το κουμπί ασφάλισης του άξονα **3** και χρησιμοποιήστε ένα κλειδί πάνω στην πλήμνη του συρματοτροχού ή της συρματόβουρτσας για να σφίξετε τον τροχό.
- Για να αφαιρέσετε τον τροχό, αντιστρέψτε την παραπάνω διαδικασία.

ΣΗΜΕΙΩΣΗ: Για να μειώσετε τον κίνδυνο ζημιάς στο εργαλείο, εξασφαλίστε σωστή έδραση της πλήμνης του τροχού πριν ενεργοποιήσετε το εργαλείο.

Πριν τη λειτουργία

- Τοποθετήστε το προστατευτικό και τον κατάλληλο δίσκο ή τροχό. Μη χρησιμοποιείτε υπερβολικά φθαρμένους δίσκους ή τροχούς.
- Βεβαιωθείτε ότι η εσωτερική και η εξωτερική φλάντζα έχουν τοποθετηθεί σωστά. Τηρείτε τις οδηγίες που δίνονται στο **Διάγραμμα παρελκόμενων τροχίσματος και κοπής**.
- Βεβαιωθείτε ότι ο δίσκος ή ο τροχός περιστρέφεται προς την κατεύθυνση των βελών που βρίσκονται επάνω στο παρελκόμενο και στο εργαλείο.
- Μη χρησιμοποιείτε αξεσουάρ που έχει υποστεί ζημιά. Πριν από κάθε χρήση, επιθεωρείτε το αξεσουάρ, όπως τροχούς λείανσης, για εκλεπίσεις και ρωγμές, την επιφάνεια στήριξης για ρωγμές, σχίσμο ή υπερβολική φθορά, τη συρματόβουρτσα για αποκολλημένα ή ραγισμένα σύρματα.

Αν πέσει κάτω το ηλεκτρικό εργαλείο ή το αξεσουάρ, ελέγξτε το αξεσουάρ προσεκτικά για ζημιά ή εγκαταστήστε αξεσουάρ που δεν έχει υποστεί ζημιά. Μετά την επιθεώρηση και την εγκατάσταση ενός αξεσουάρ, εσείς και τυχόν παρευρισκόμενα άτομα πρέπει να πάρετε θέση μακριά από το επίπεδο περιστροφής της λεπίδας και να λειτουργήσετε το ηλεκτρικό εργαλείο στη μέγιστη ταχύτητα χωρίς φορτίο για ένα λεπτό. Τα αξεσουάρ που έχουν υποστεί ζημιά κανονικά θα διαλυθούν στη διάρκεια αυτού του χρόνου δοκιμής.

ΛΕΙΤΟΥΡΓΙΑ

Οδηγίες χρήσης



ΠΡΟΕΙΔΟΠΟΙΗΣΗ: Να τηρείτε πάντοτε τις οδηγίες ασφαλείας και τις ισχύουσες ρυθμίσεις.



ΠΡΟΕΙΔΟΠΟΙΗΣΗ: Για να ελαττώσετε τον κίνδυνο σοβαρού προσωπικού τραυματισμού, απενεργοποιείτε το εργαλείο και αποσυνδέετε την μπαταρία πριν από την πραγματοποίηση τυχόν ρυθμίσεων ή την τοποθέτηση/αφαίρεση προσαρτημάτων ή παρελκόμενων. Η τυχαία εκκίνηση μπορεί να προκαλέσει τραυματισμό.



ΠΡΟΕΙΔΟΠΟΙΗΣΗ:

- Βεβαιωθείτε ότι όλα τα υλικά προς τρόχιση ή κοπή έχουν στερεωθεί με ασφάλεια στη θέση τους.
- Στερεώστε και στηρίξτε το τεμάχιο εργασίας. Χρησιμοποιείτε σφιγκτήρες ή μέγκενη για να στερεώνετε και να στηρίζετε το τεμάχιο εργασίας σε σταθερό υπόβαθρο. Είναι σημαντικό να συσφίγγετε και να στηρίζετε σταθερά το τεμάχιο εργασίας για να εμποδίσετε την κίνηση του τεμαχίου εργασίας και την απώλεια ελέγχου. Η μετακίνηση του τεμαχίου εργασίας ή η απώλεια ελέγχου μπορεί να δημιουργήσει κίνδυνο και να προκαλέσει τραυματισμό.
- **Να υποστηρίξετε τα μεγάλα φύλλα ή τα υπερμεγέθη τεμάχια εργασίας ώστε να ελαχιστοποιείτε τον κίνδυνο σφηνώματος και ανάδρασης του τροχού.** Τα μεγάλα τεμάχια εργασίας τείνουν να κάμπτονται υπό το ίδιο τους το βάρος. Τα στηρίγματα πρέπει να τοποθετούνται κάτω από το τεμάχιο εργασίας κοντά στη γραμμή κοπής και κοντά στο άκρο του τεμαχίου εργασίας και στις δύο πλευρές του τροχού.
- Εφαρμόζετε μόνο ελαφριά πίεση στο εργαλείο. Μην ασκείτε πλευρική πίεση στο δίσκο.
- Φοράτε πάντα κανονικά γάντια εργασίας κατά τη χρήση αυτού του εργαλείου.
- Το κιβώτιο ταχυτήτων θερμαίνεται πολύ κατά τη χρήση.
- Πάντα τοποθετείτε τον προφυλακτήρα και τον κατάλληλο δίσκο ή τροχό. Μην χρησιμοποιείτε υπερβολικά φθαρμένο δίσκο ή τροχό.
- Βεβαιωθείτε ότι η εσωτερική και η εξωτερική φλάντζα έχουν τοποθετηθεί σωστά.

- Βεβαιωθείτε ότι ο δίσκος ή ο τροχός περιστρέφεται προς την κατεύθυνση των βελών που βρίσκονται πάνω στο αξεσουάρ και στο εργαλείο.
- Αποφύγετε την υπερφόρτωση. Μετά από βαριά καταπόνηση του ηλεκτρικού εργαλείου, αφήνέτε το να λειτουργήσει χωρίς φορτίο για μερικά λεπτά, ώστε να κρυώσει το αξεσουάρ. Μην αγγίζετε δίσκους τροχίσματος και κοπής πριν κρυώσουν. Οι δίσκοι μπορεί να αποκτήσουν πολύ υψηλή θερμοκρασία κατά την εργασία.
- Ποτέ μην εργάζεστε με την καμπίνα λείανσης χωρίς κατάλληλο προστατευτικό προφυλακτήρα.
- Μην χρησιμοποιείτε το ηλεκτρικό εργαλείο με βάση κοπής.
- Ποτέ μη χρησιμοποιείτε ενδιάμεσους δίσκους από μαλακό υλικό σε συνδυασμό με συγκολλητά προϊόντα λείανσης.
- Έχετε υπόψη σας ότι ο τροχός εξακολουθεί να περιστρέφεται και μετά την απενεργοποίηση του εργαλείου.

Εισαγωγή και αφαίρεση του πακέτου μπαταριών από το εργαλείο (εικ. Β)

ΣΗΜΕΙΩΣΗ: Για τα καλύτερα αποτελέσματα, να βεβαιώνετε ότι το πακέτο μπαταριών **11** είναι πλήρως φορτισμένο.

Για Να Τοποθετησετε Το Πακετο Μπαταριων Στη Λαβη Του Εργαλειου

1. Ευθυγραμμίστε το πακέτο μπαταριών **11** με τις ράγες μέσα στη λαβή του εργαλείου (εικ. Β).
2. Σπρώξτε το μέσα στη λαβή ώπου να τερματίσει πλήρως και να ασφαλίσει στο εργαλείο και βεβαιωθείτε ότι δεν θα απασφαλιστεί.

Για να αφαιρέσετε το πακετο μπαταριων απο το εργαλειο

1. Πιέστε το κουμπί απελευθέρωσης **12** της μπαταρίας και τραβήξτε σταθερά το πακέτο μπαταριών έξω από τη λαβή του εργαλείου.
2. Εισάγετε το πακέτο μπαταριών μέσα στο φορτιστή όπως περιγράφεται στο τμήμα περί φορτιστή του παρόντος εγχειριδίου.

Πακετα μπαταριων με δεικτη φορτιου (Εικ. Β)

Ορισμένα πακέτα μπαταριών DEWALT περιλαμβάνουν ένα δείκτη φορτίου. Αυτός αποτελείται από τρεις πράσινες λυχνίες LED που υποδηλώνουν το επίπεδο του φορτίου που απομένει στο πακέτο μπαταριών.

Για να ενεργοποιήσετε το δείκτη φορτίου, πατήστε και κρατήστε πατημένο το κουμπί **13** του δείκτη φορτίου. Θα ανάψει ένας συνδυασμός των τριών πράσινων λυχνιών LED που είναι ενδεικτικός του επιπέδου του φορτίου που απομένει. Όταν το επίπεδο του φορτίου στη μπαταρία είναι κάτω από το χρησιμοποιήσιμο όριο, ο δείκτης φορτίου δεν θα ανάψει και η μπαταρία θα χρειαστεί να επαναφορτιστεί.

ΣΗΜΕΙΩΣΗ: Ο δείκτης φορτίου αποτελεί μόνο μια ένδειξη του φορτίου που έχει απομείνει στο πακέτο μπαταριών. Δεν δείχνει τη λειτουργικότητα του εργαλείου και υπόκειται σε μεταβολές βάσει των εξαρτημάτων του προϊόντος, της θερμοκρασίας και της εφαρμογής του τελικού χρήστη.

Κατάλληλη θέση χεριών (εικ. Α, Ι)

! **ΠΡΟΕΙΔΟΠΟΙΗΣΗ:** Για να ελαττώσετε τον κίνδυνο προσωπικού τραυματισμού, να χρησιμοποιείτε **ΠΑΝΤΟΤΕ** την κατάλληλη θέση των χεριών, όπως φαίνεται.

! **ΠΡΟΕΙΔΟΠΟΙΗΣΗ:** Για να ελαττώσετε τον κίνδυνο προσωπικού τραυματισμού, **ΠΑΝΤΟΤΕ** να κρατάτε καλά το εργαλείο για να είστε προετοιμασμένοι σε περίπτωση ξαφνικής αντίδρασης.

Κατάλληλη θέση των χεριών σημαίνει το ένα χέρι στην πλευρική λαβή **5** και το άλλο χέρι στο κύριο τμήμα του εργαλείου, όπως φαίνεται στην εικόνα Ι.

Διακόπτης σκανδάλης και μοχλός ασφάλισης σε απενεργοποιημένη κατάσταση (Εικ. Η)

! **ΠΡΟΕΙΔΟΠΟΙΗΣΗ:** Προτού χρησιμοποιήσετε το εργαλείο, να βεβαιώνετε ότι η λαβή είναι σφιγμένη με ασφάλεια.

1. Για να ενεργοποιήσετε το εργαλείο, ωθήστε το μοχλό **2** ασφάλισης στην απενεργοποιημένη κατάσταση προς το πίσω μέρος του εργαλείου και κατόπιν πιέστε το διακόπτη σκανδάλης **1**. Το εργαλείο θα λειτουργεί όσο κρατάτε πατημένο το διακόπτη.
2. Απενεργοποιήστε το εργαλείο ελευθερώνοντας το διακόπτη απελευθέρωσης.

! **ΠΡΟΕΙΔΟΠΟΙΗΣΗ:** Κρατάτε σταθερά την πλευρική λαβή και τον κορμό του εργαλείου ώστε να διατηρήσετε τον έλεγχο του εργαλείου κατά την εκκίνηση και κατά τη διάρκεια της χρήσης και έως ότου σταματήσει να περιστρέφεται ο τροχός ή το αξεσουάρ. Βεβαιωθείτε ότι ο τροχός έχει σταματήσει τελείως, πριν αφήσετε κάτω το εργαλείο.

! **ΠΡΟΕΙΔΟΠΟΙΗΣΗ:** Αφήστε το εργαλείο να φθάσει στην πλήρη ταχύτητα πριν το φέρετε σε επαφή με την επιφάνεια εργασίας. Σηκώστε το εργαλείο από την επιφάνεια εργασίας πριν το απενεργοποιήσετε.

Ασφάλεια άξονα (εικ. Α)

Η ασφάλεια άξονα **3** παρέχεται για να αποτρέπει τον άξονα από το να περιστρέφεται κατά την τοποθέτηση ή αφαίρεση των τροχών. Χρησιμοποιήστε την ασφάλεια του άξονα μόνον όταν το εργαλείο είναι εκτός λειτουργίας, έχει αποσυνδεθεί από την τροφοδοσία και έχει σταματήσει εντελώς.

ΣΗΜΕΙΩΣΗ: Για να μειωθεί ο κίνδυνος πρόκλησης βλάβης στο εργαλείο, μην ενεργοποιείτε την ασφάλεια του άξονα ενόσω το εργαλείο λειτουργεί. Θα προκύψει βλάβη στο εργαλείο και το προσαρτημένο παρελκόμενο μπορεί να αποσυνδεθεί περιστρεφόμενο από το εργαλείο, οδηγώντας ενδεχομένως σε τραυματισμό.

Για να ενεργοποιήσετε την ασφάλεια, πιέστε το κουμπί ασφάλισης άξονα **3** και περιστρέψτε τον άξονα έως ότου δεν είναι δυνατή η περαιτέρω περιστροφή του άξονα.

Τρόχισμα επιφάνειας, γυαλοχάρτισμα και χρήση συρματόβουρτσας

! **ΠΡΟΣΟΧΗ:** Πάντα να χρησιμοποιείτε το σωστό προφυλακτικό σύμφωνα με τις οδηγίες στο παρόν εγχειρίδιο.

Για να πραγματοποιήσετε εργασία στην επιφάνεια ενός τεμαχίου εργασίας:

1. Αφήστε το εργαλείο να φθάσει στην πλήρη ταχύτητα πριν φέρετε το εργαλείο σε επαφή με την επιφάνεια εργασίας.
2. Εφαρμόστε ελάχιστη πίεση στην επιφάνεια εργασίας, επιτρέποντας στο εργαλείο να λειτουργήσει σε υψηλή ταχύτητα. Η ταχύτητα αφαίρεσης υλικού είναι μέγιστη όταν το εργαλείο λειτουργεί σε υψηλή ταχύτητα.

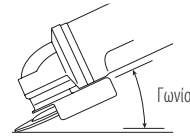

3. Διατηρήστε κατάλληλη γωνία μεταξύ του εργαλείου και της επιφάνειας εργασίας. Ανατρέξτε στον πίνακα σύμφωνα με τη συγκεκριμένη λειτουργία.

Λειτουργία	Γωνία
Τρόχισμα	20° -30°
Γυαλοχάρτισμα με δίσκο με πτερύγια	5° -10°
Γυαλοχάρτισμα με χρήση πέλματος στήριξης	5° -15°
Χρήση συρματόβουρτσας	5° -10°

4. Διατηρείτε επαφή ανάμεσα στο άκρο του τροχού και την επιφάνεια εργασίας.
 - Αν εκτελείτε εργασίες τρώχισματος, γυαλοχάρτισματος με δίσκο με πτερύγια ή χρήσης συρματόβουρτσας, μετακινείτε το εργαλείο συνεχώς με κίνηση εμπρός-πίσω ώστε να αποφύγετε την τοπική αφαίρεση υλικού σε μεγάλο βάθος από την επιφάνεια εργασίας.
 - Αν γυαλοχαρτίζετε με χρήση πέλματος στήριξης, μετακινείτε σταθερά το εργαλείο σε ευθεία γραμμή για να εμποδίσετε το κάψιμο και τη δημιουργία βαθιών κυκλικών χαραγών στην επιφάνεια εργασίας.
5. Απομακρύνετε το εργαλείο από την επιφάνεια εργασίας πριν το απενεργοποιήσετε. Επιτρέψτε στο εργαλείο να σταματήσει να περιστρέφεται πριν το αφήσετε κάτω.

! **ΠΡΟΣΟΧΗ:** Χρησιμοποιείτε πρόσθετη προσοχή όταν εργαζόμαστε πάνω από μια ακμή, γιατί μπορείτε να αντιμετωπίσετε ξαφνική και απότομη κίνηση του εργαλείου τροχού.

Προφυλάξεις που πρέπει να παίρνετε όταν εργάζεστε σε βαμμένο τεμάχιο εργασίας

1. Το υαλοχάρτιο ή η χρήση συρματόβουρτσας σε επιφάνειες με χρώματα βάσης μολύβδου ΔΕΝ ΣΥΝΙΣΤΑΤΑΙ λόγω της δυσκολίας ελέγχου της ρυτογόνου σκόνης. Ο μεγαλύτερος κίνδυνος δηλητηρίασης από μολύβδο είναι για παιδιά και εγκύους.
2. Επειδή είναι δύσκολο να αναγνωριστεί χωρίς χημική ανάλυση αν ένα χρώμα περιέχει μολύβδο ή όχι, συνιστούμε τις εξής προφυλάξεις όταν λειαίνετε οποιαδήποτε χρωματισμένη επιφάνεια:

Προσωπική ασφάλεια

1. Δεν πρέπει στην περιοχή όπου γίνονται εργασίες υαλοχάρτισματος ή χρήσης συρματόβουρτσας να εισέρχονται παιδιά ή έγκυες έως ότου ολοκληρωθεί όλη η διαδικασία καθαρισμού.
2. Όλα τα άτομα που εισέρχονται στην περιοχή εργασίας θα πρέπει να φορούν μάσκα ή αναπνευστική συσκευή. Το φίλτρο θα πρέπει να αντικαθίσταται καθημερινά ή όταν αυτός που το φορά έχει δυσκολία στην αναπνοή.
ΣΗΜΕΙΩΣΗ: Θα πρέπει να χρησιμοποιούνται μόνο αυτές οι μάσκες κατά της σκόνης που είναι κατάλληλες για εργασία με χρώματα μολύβδου. Οι κανονικές μάσκες βαφής δεν προσφέρουν αυτή την προστασία. Για τη σωστή μάσκα με έγκριση N.I.O.S.H. (Εθνικό Ινστιτούτο εργασιακής υγιεινής και ασφάλειας των Η.Π.Α.), συμβουλευτείτε το τοπικό σας κατάστημα εργαλείων.
3. ΜΗΝ ΤΡΩΤΕ, ΠΙΝΕΤΕ ή ΚΑΠΝΙΖΕΤΕ στο χώρο εργασίας, για να αποφύγετε την πρόσληψη μολυσμένων σωματιδίων χρώματος. Οι εργαζόμενοι θα πρέπει να πλένονται και να καθαρίζονται ΠΡΙΝ από κατανάλωση φαγητού ή ποτού ή πριν το κάπνισμα. Δεν θα πρέπει να αφήνονται στην περιοχή εργασίας είδη φαγητού, ποτού ή καπνίσματος, γιατί θα μπορούσαν να μολυνθούν με σκόνη.

Ασφάλεια του περιβάλλοντος

1. Το χρώμα θα πρέπει να αφαιρείται με τέτοιο τρόπο ώστε να ελαχιστοποιείται η ποσότητα της παραγόμενης σκόνης.
2. Οι περιοχές όπου αφαιρείται χρώμα πρέπει να απομονώνονται με πλαστικά φύλλα πάχους 4 mil.
3. Η λείανση θα πρέπει να γίνεται με τρόπο ώστε να μειώνεται η μεταφορά σκόνης χρώματος έξω από την περιοχή εργασίας.

Καθαρισμός και απόρριψη αποβλήτων

1. Όλες οι επιφάνειες στην περιοχή εργασίας θα πρέπει να σκουπίζονται με ηλεκτρική σκούπα και να καθαρίζονται καθημερινά σχολαστικά για τη διάρκεια των εργασιών λείανσης. Οι σακούλες ηλεκτρικής σκούπας θα πρέπει να αλλάζονται συχνά.
2. Τα πλαστικά πετάσματα θα πρέπει να συγκεντρώνονται και να απορρίπτονται μαζί με όλη τη σκόνη, ροκανίδια ή άλλα υπολείμματα από τη διαδικασία αφαίρεσης. Θα πρέπει να τοποθετούνται σε σφραγισμένα δοχεία απορριμμάτων και να απορρίπτονται μέσω των κανονικών διαδικασιών συλλογής απορριμμάτων.

Κατά τον καθαρισμό, τα παιδιά και οι έγκυες θα πρέπει να παραμένουν μακριά από την άμεση περιοχή εργασίας.

3. Όλα τα παιχνίδια, τα πλενόμενα έπιπλα και τα σκεύη που χρησιμοποιούνται από παιδιά θα πρέπει να πλένονται σχολαστικά πριν χρησιμοποιηθούν πάλι.

Τρόχισμα ακμής και κοπή (Εικ. J)



ΠΡΟΕΙΔΟΠΟΙΗΣΗ: Μη χρησιμοποιείτε τροχούς τροχίσματος ακμής/τροχούς κοπής για εφαρμογές τροχίσματος επιφανειών, επειδή οι τροχοί αυτοί δεν είναι σχεδιασμένοι για τις πλευρικές πιέσεις που δημιουργούνται κατά το επιφανειακό τρίξιμο. Μπορεί να προκληθεί θραύση και τραυματισμός.



ΠΡΟΣΟΧΗ: Οι τροχοί που χρησιμοποιούνται για τρίξιμο ακμής και για κοπή μπορεί να σπάσουν ή να παρουσιάσουν ανάδραση (κλώστημα) αν λυγίσουν ή συστραφούν ενώ χρησιμοποιείται το εργαλείο. Σε όλες τις εργασίες τροχίσματος ακμής/κοπής, η ανοικτή πλευρά του προφυλακτήρα πρέπει να είναι τοποθετημένη ώστε να δείχνει μακριά από το χειριστή.

ΣΗΜΕΙΩΣΗ: Οι εργασίες τροχίσματος ακμής/κοπής με τροχό Τύπου 27 πρέπει να περιορίζονται σε ρηχή κοπή και δημιουργία εγκοπής—βάθους μικρότερου από 13 mm όταν ο τροχός είναι νέος. Μειώστε το βάθος κοπής/εγκοπής σύμφωνα με τη μείωση της ακτίνας του τροχού, καθώς αυτός φθείρεται. Για περισσότερες πληροφορίες ανατρέξτε στον Πίνακα αξεσουάρ. Για τρίξιμο ακμής/κοπή με τροχό Τύπου 1 απαιτείται χρήση προφυλακτήρα Τύπου 1.

1. Αφήστε το εργαλείο να φθάσει στην πλήρη ταχύτητα πριν φέρετε το εργαλείο σε επαφή με την επιφάνεια εργασίας.
2. Εφαρμόστε ελάχιστη πίεση στην επιφάνεια εργασίας, επιτρέποντας στο εργαλείο να λειτουργήσει σε υψηλή ταχύτητα. Η ταχύτητα τροχίσματος ακμής/κοπής είναι μέγιστη όταν το εργαλείο λειτουργεί σε υψηλή ταχύτητα.
3. Τοποθετήστε το σώμα σας ώστε η ανοικτή κάτω πλευρά του τροχού να κοιτάζει μακριά σας.
4. Αφού αρχίσει η κοπή και έχει επιτευχθεί μια εντομή στο τεμάχιο εργασίας, μην αλλάξετε τη γωνία της κοπής. Η αλλαγή της γωνίας θα προκαλέσει κάμψη του τροχού και μπορεί να προκαλέσει θραύση του. Οι τροχοί τροχίσματος ακμής δεν είναι σχεδιασμένοι για να αντέχουν τις πλευρικές πιέσεις που προκαλούνται από την κάμψη.
5. Απομακρύνετε το εργαλείο από την επιφάνεια εργασίας πριν απενεργοποιήσετε το εργαλείο. Επιτρέψτε στο εργαλείο να σταματήσει να περιστρέφεται πριν το αφήσετε.

Εφαρμογές με μέταλλα

Όταν χρησιμοποιείτε το εργαλείο σε εφαρμογές με μέταλλα, να βεβαιώνετε ότι έχει τοποθετηθεί διάταξη προστασίας από ρεύματα διαρροής (RCD), για την αποφυγή τυχόν κινδύνων που προκαλούνται από τα γρέζια των μετάλλων.

Εάν η τροφοδοσία αποκοιπέ από τη διάταξη RCD, μεταφέρετε το εργαλείο σε εξουσιοδοτημένο αντιπρόσωπο επισκευών της DEWALT.



ΠΡΟΕΙΔΟΠΟΙΗΣΗ: Σε ακραίες συνθήκες εργασίας, όταν εργάζεστε με μέταλλα, μπορεί να συσσωρευτεί αγωγίμη σκόνη στο εσωτερικό του περιβλήματος του εργαλείου. Αυτό μπορεί να οδηγήσει στη βαθμιαία υποβάθμιση της προστατευτικής μόνωσης του εργαλείου και ενέχει κίνδυνο ηλεκτροπληξίας.

Για να αποφύγετε τη συσσώρευση γρεζιών μετάλλων στο εσωτερικό του εργαλείου, συνιστούμε να καθαρίζετε καθημερινώς τις υποδοχές αερισμού. Ανατρέξτε στην ενότητα **Συντήρηση**.

Κοπή μετάλλου

Για κοπή με συγκολλητά αξεσουάρ λείανσης, πάντα να χρησιμοποιείτε τον προφυλακτήρα τύπου 1.

Όταν κόβετε, να εργάζεστε με μέτρια ταχύτητα προώθησης, ανάλογα με το υλικό που κόβετε. Μην ασκείτε πίεση στο δίσκο κοπής και μην δίνετε κλίση ή παλμική κίνηση στο μηχάνημα.

Μην ασκείτε πλευρική πίεση στους δίσκους κοπής για να μειώσετε πιο γρήγορα την ταχύτητά τους μετά την απενεργοποίηση του εργαλείου.

Το μηχάνημα πρέπει να λειτουργεί πάντα με κίνηση ώστε να τροχίζει προς τα πάνω. Διαφορετικά, υπάρχει ο κίνδυνος να πεταχτεί ανεξέλεγκτα έξω από την κοπή.

Όταν κόβετε προφίλ και ορθογώνιες μπάρες, είναι καλύτερο να ξεκινάτε στη μικρότερη διάτομή.

Προλείανση

Ποτέ μη χρησιμοποιείτε δίσκο κοπής για προλείανση.

Πάντα να χρησιμοποιείτε τον προφυλακτήρα τύπου 27.

Τα καλύτερα αποτελέσματα προλείανσης επιτυγχάνονται με τοποθέτηση του μηχανήματος σε γωνία 30° έως 40°. Μετακινείτε το μηχάνημα εμπρός-πίσω με μέτρια πίεση. Με αυτό τον τρόπο, το τεμάχιο εργασίας δεν θα θερμανθεί υπερβολικά, δεν θα αλλοιωθεί το χρώμα του και δεν θα δημιουργηθούν αυλακώσεις.

Κοπή πέτρας

Το μηχάνημα θα πρέπει να χρησιμοποιείται μόνο για ξηρή κοπή.

Για κοπή πέτρας, είναι καλύτερο να χρησιμοποιείτε διαμαντοδίσκο κοπής. Να χρησιμοποιείτε το μηχάνημα μόνο με πρόσθετη μάσκα προστασίας από σκόνη.

Συμβουλή για την εργασία

Να είστε προσεκτικοί όταν κόβετε εντομές σε φέροντες τοίχους.

Οι εντομές σε φέροντες τοίχους υπόκεινται σε κανονισμούς ειδικούς για κάθε χώρα. Οι κανονισμοί αυτοί πρέπει να τηρούνται σε κάθε περίπτωση. Πριν αρχίσετε την εργασία, συμβουλευτείτε τον υπεύθυνο μηχανικό δομικών έργων, τον αρχιτέκτονα ή τον επιβλέποντα του δομικού έργου.

ΣΥΝΤΗΡΗΣΗ

Το ηλεκτρικό εργαλείο της DEWALT σχεδιάστηκε για να λειτουργεί επί μεγάλο χρονικό διάστημα με ελάχιστη συντήρηση. Η συνεχής ικανοποιητική λειτουργία εξαρτάται από τη σωστή φροντίδα του εργαλείου και τον τακτικό καθαρισμό.



ΠΡΟΕΙΔΟΠΟΙΗΣΗ: Για να ελαττώσετε τον κίνδυνο σοβαρού προσωπικού τραυματισμού, απενεργοποιείτε το εργαλείο και απουσυνδέετε την μπαταρία πριν από την πραγματοποίηση τυχόν ρυθμίσεων ή την τοποθέτηση/αφαίρεση προσαρτημάτων ή παρελκόμενων. Η τυχαία εκκίνηση μπορεί να προκαλέσει τραυματισμό.

Ο φορτιστής και το πακέτο μπαταριών δεν επιδέχονται σέρβις.



Λίπανση

Το ηλεκτρικό σας εργαλείο δεν απαιτεί επιπλέον λίπανση.



Καθαρισμός



ΠΡΟΕΙΔΟΠΟΙΗΣΗ: Για την αφαίρεση ρύπων και σκόνης, χρησιμοποιήστε ξηρό αέρα κάθε φορά που διαπιστώνετε συγκέντρωση σκόνης εντός και γύρω από τις θυρίδες αερισμού. Όταν εκτελείτε αυτή τη διαδικασία, να φοράτε εγκεκριμένο προστατευτικό για τα μάτια και εγκεκριμένη μάσκα για τη σκόνη.



ΠΡΟΕΙΔΟΠΟΙΗΣΗ: Μη χρησιμοποιείτε ποτέ διαλύτες ή άλλες ισχυρές χημικές ουσίες για τον καθαρισμό των μη μεταλλικών τμημάτων του εργαλείου. Αυτές οι χημικές ουσίες μπορούν να υποβαθμίσουν την ποιότητα των υλικών που χρησιμοποιούνται σε αυτά τα τμήματα. Χρησιμοποιείτε ένα πανί που έχει εμποτιστεί μόνο σε νερό και ήπιο σαπούνι. Μην επιτρέψετε ποτέ την εισροή τυχόν υγρών στο εσωτερικό του εργαλείου. Μη βυθίσετε ποτέ οποιοδήποτε τμήμα του εργαλείου σε υγρό.

Προαιρετικά παρελκόμενα



ΠΡΟΕΙΔΟΠΟΙΗΣΗ: Επειδή με το προϊόν αυτό δεν έχουν δοκιμαστεί άλλα παρελκόμενα εκτός από αυτά που διατίθενται από την DEWALT, η χρήση τυχόν τέτοιων παρελκόμενων με το εργαλείο αυτό μπορεί να είναι επικίνδυνη. Για να ελαττώσετε τον κίνδυνο τραυματισμού, πρέπει να χρησιμοποιείτε μόνο παρελκόμενα που συνιστώνται από την DEWALT.

Για περισσότερες πληροφορίες σχετικά με τα κατάλληλα παρελκόμενα, συμβουλευτείτε τον αντιπρόσωπο με τον οποίο συνεργάζεστε.

Για την προστασία του περιβάλλοντος



Χωριστή συλλογή. Τα προϊόντα και οι μπαταρίες που επισημαίνονται με αυτό το σύμβολο δεν πρέπει να απορρίπτονται μαζί με τα κοινά οικιακά απορρίμματα.











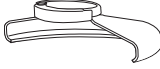

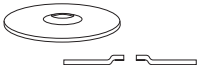
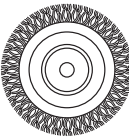
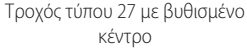

Τα προϊόντα και οι μπαταρίες περιέχουν υλικά που μπορούν να ανακτηθούν ή να ανακυκλωθούν ώστε να μειωθούν οι ανάγκες για πρώτες ύλες. Παρακαλούμε να ανακυκλώνετε τα ηλεκτρικά προϊόντα και τις μπαταρίες σύμφωνα με τους τοπικούς κανονισμούς. Περισσότερες πληροφορίες διατίθενται στον ιστότοπο www.2helpU.com.

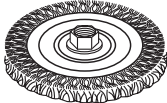
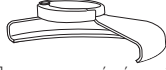

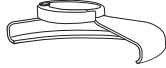

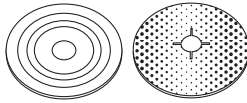

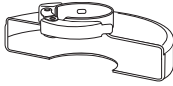
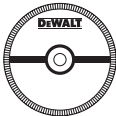

Επαναφορτιζόμενη μπαταρία

Η μπαταρία μεγάλης διάρκειας λειτουργίας πρέπει να επαναφορτίζεται, όταν αδυνατεί πλέον να παράγει επαρκή ισχύ για εργασίες, οι οποίες πραγματοποιούνται εύκολα στο παρελθόν. Στο τέλος της ωφέλιμης διάρκειας ζωής της, απορρίψτε της με τρόπο που σέβεται το περιβάλλον:

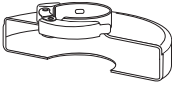
- Εξαντλήστε τη μπαταρία λειτουργώντας το εργαλείο, κατόπιν αφαιρέστε την από το εργαλείο.
- Οι κυψέλες μπαταριών λιθίου-ιόντων είναι ανακυκλώσιμες. Παραδίδετέ τις στο κατάστημα αγοράς ή σε τοπικό σταθμό ανακύκλωσης. Τα συλλεγόμενα πακέτα μπαταριών θα ανακυκλώνονται ή θα απορρίπτονται με σωστό τρόπο.

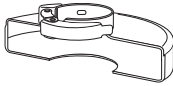
Διαγραμμα παρελκομενων τροχισματος

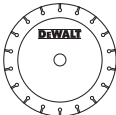
Τύπος προστατευτικού	Παρελκόμενο	Περιγραφή	Τρόπος τοποθέτησης στον τροχιστή
 Προστατευτικό τύπου 27		Δίσκος τροχίσματος με βυθισμένο κέντρο	 Προστατευτικό τύπου 27
		Τροχός με περύγια	 Φλάντζα υποστήριξης 
		Συρμάτινοι ακτινωτοί τροχοί	 Τροχός τύπου 27 με βυθισμένο κέντρο  Περικόχλιο σύσφιξης με σπείρωμα
		Συρμάτινοι ακτινωτοί τροχοί με περικόχλιο με σπείρωμα	 Προστατευτικό τύπου 27  Συρμάτινος ακτινωτός τροχός
		Συρματόβουρτσα καμπάνα με περικόχλιο με σπείρωμα	 Προστατευτικό τύπου 27  Συρματόβουρτσα
		Προστατευτικά υποστήριξης/ φύλλο γυαλοχαρτίσματος	 Προστατευτικό τύπου 27  Λαστιχένιο προστατευτικό υποστήριξης  Δίσκος γυαλοχαρτίσματος  Περικόχλιο σύσφιξης με σπείρωμα

Διαγραμμα παρελκομενων τροχισματος			
Τύπος προστατευτικού	Παρελκόμενο	Περιγραφή	Τρόπος τοποθέτησης στον τροχιστή
 Προστατευτικό τύπου 1	 Δίσκος κοπής τοιχοποιίας, συγκολλητός	Προστατευτικό τύπου 1  Φλάντζα υποστήριξης	 Προστατευτικό τύπου 1
	 Δίσκος κοπής μετάλλου, συγκολλητός		
 Προστατευτικό τύπου 1 OR  Προστατευτικό τύπου 27	 Αδαμαντοφόροι τροχοί κοπής	 Περικόχλιο σύσφιξης με σπείρωμα	 Τροχός κοπής

Belgique et Luxembourg België en Luxemburg	DeWALT - Belgium BVBA Egide Walschaertsstraat 16 2800 Mechelen	Tel: NL 32 15 47 37 63 Tel: FR 32 15 47 37 64 Fax: 32 15 47 37 99	www.dewalt.be enduser.BE@SBDinc.com
Danmark	DeWALT Roskildevej 22 2620 Albertslund	Tel: 70 20 15 10 Fax: 70 22 49 10	www.dewalt.dk kundeservice.dk@sbdinc.com
Deutschland	DeWALT Richard Klingler Str. 11 65510 Idstein	Tel: 06126-21-1 Fax: 06126-21-2770	www.dewalt.de infodwge@sbdinc.com
Ελλάδα	DeWALT (Ελλάδα) Α.Ε. ΕΔΡΑ-ΓΡΑΦΕΙΑ : Στρατ.Βουνοσ 7 & Λ. Βουλιαγμένης, Πλευράδα 166 74, Αθήνα SERVICE : Ημερος, Τόπος 2 (Χάνι Αδών) – 193 00 Ασπρόπυργος	Τηλ: 00302108981616 Φαξ: 00302108983570	www.dewalt.gr Greece.Service@sbdinc.com
España	DeWALT Iberica, S.C.A. Parc de Negocios "Mas Blau" Edificio Muntadas, c/Bergadà, 1, Of. A6 08820 El Prat de Llobregat (Barcelona)	Tel: 934 797 400 Fax: 934 797 419	www.dewalt.es respuesta.postventa@sbdinc.com
France	DeWALT 5, allée des Hêtres BP 30084, 69579 Limonest Cedex	Tel: 04 72 20 39 20 Fax: 04 72 20 39 00	www.dewalt.fr scufi@sbdinc.com
Schweiz Suisse Svizzera	DeWALT In der Luberzen 42 8902 Urdorf	Tel: 044 - 755 60 70 Fax: 044 - 730 70 67	www.dewalt.ch service@rofoag.ch
Ireland	DeWALT Calpe House Rock Hill Black Rock, Co. Dublin	Tel: 00353-2781800 Fax: 00353-2781811	www.dewalt.ie
Italia	DeWALT via EnergyPark 20871 Vimercate (MB), IT	Tel: 800-014353 39 039 9590200 Fax: 39 039 9590313	www.dewalt.it
Nederlands	DeWALT Netherlands BV Holtum Noordweg 35 6121 RE BORN, Postbus 83, 6120 AB BORN	Tel: 31 164 283 063 Fax: 31 164 283 200	www.dewalt.nl
Norge	DeWALT Postboks 4613, Nydalen 0405 Oslo	Tel: 45 25 13 00 Fax: 45 25 08 00	www.dewalt.no kundeservice.no@sbdinc.com
Österreich	DeWALT Werkzeug Vertriebsges m.b.H Oberlaerstrasse 248, A-1230 Wien	Tel: 01 - 66116 - 0 Fax: 01 - 66116 - 614	www.dewalt.at service.austria@sbdinc.com
Portugal	DeWALT Limited, SARL Centro de Escritórios de Sintra Avenida Almirante Gago Coutinho, 132/134, Edifício 14 2710-418 Sintra	Tel: 214 66 75 00 Fax: 214 66 75 80	www.dewalt.pt resposta.posvenda@sbdinc.com
Suomi	DeWALT PL 47 00521 Helsinki	Puh: 010 400 4333 Faksi: 0800 411 340	www.dewalt.fi asiakaspalvelu.fi@sbdinc.com
Sverige	DeWALT Box 94 431 22 Mölndal	Tel: 031 68 61 60 Fax: 031 68 60 08	www.dewalt.se kundservice.se@sbdinc.com
Türkiye	KALE Hırdavat ve Makina A.Ş. Defterdar Mah. Savaklar Cad. No:15 Edimekapı / Eyip / İSTANBUL 34050 TÜRKİYE	Tel: 0212 533 52 55 Faks: 0212 533 10 05	www.dewalt.com.tr
United Kingdom	DeWALT, 210 Bath Road; Slough, Berks SL1 3YD	Tel: 01753-567055 Fax: 01753-572112	www.dewalt.co.uk emeaservice@sbdinc.com
Australia	DeWALT 810 Whitehorse Road Box Hill VIC 3103 Australia	Tel: Aust 1800 338 002 Tel: NZ 0800 339 258	www.dewalt.com.au www.dewalt.co.nz
Middle East Africa	DeWALT P.O. Box - 17164, Jebel Ali Free Zone (South), Dubai, UAE	Tel: 971 4 812 7400 Fax: 971 4 2822765	www.dewalt.ae Service.MEA@sbdinc.com